

nedis

Industrial Design Floor Fan

with a diameter of 30 cm

FNFL11FYW30

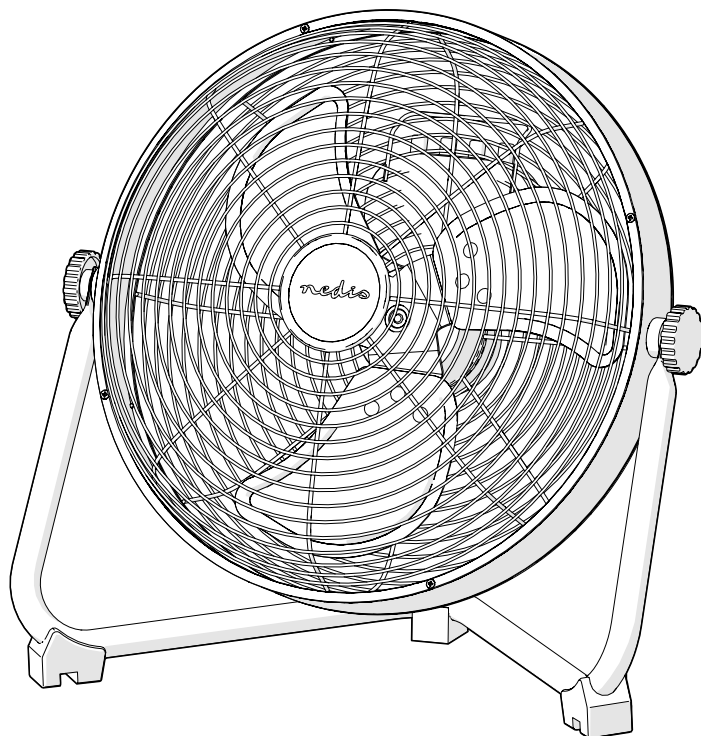

ned.is/fnfl11fyw30

EN	Quick start guide	4
DE	Kurzanleitung	6
FR	Guide de démarrage rapide	8
NL	Verkorte handleiding	11
IT	Guida rapida all'avvio	13
ES	Guía de inicio rápido	15
PT	Guia de iniciação rápida	18
SV	Snabbstartsguide	20
FI	Pika-aloitusopas	22
NO	Hurtigguide	25
DA	Vejledning til hurtig start	27
HU	Gyors beüzemelési útmutató	29
PL	Przewodnik Szybki start	31
EL	Οδηγός γρήγορης εκκίνησης	34
SK	Rýchly návod	36
CS	Rychlý návod	39
RO	Ghid rapid de inițiere	41

A

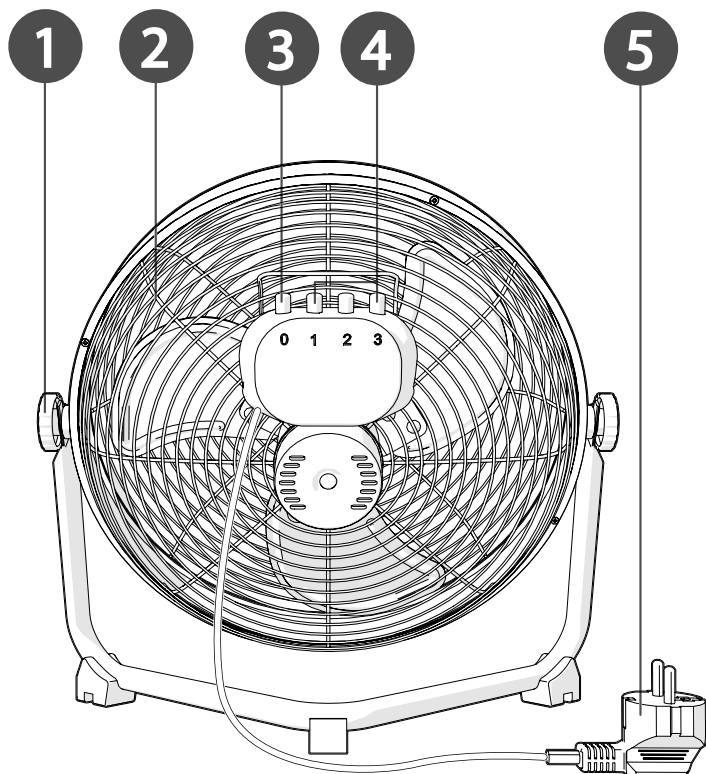

Industrial Design Floor Fan

FNFL11FYW30



For more information see the extended manual online:

ned.is/fnfl11fyw30

Intended use

This product is exclusively intended as a fan.

The product is intended for indoor use only.

The product is not intended for professional use.

Any modification of the product may have consequences for safety, warranty and proper functioning.

Main parts (image A)

- | | |
|--------------|---------------------|
| ① Side knobs | ④ Fan speed buttons |
| ② Fan grill | ⑤ Power cable |
| ③ Off button | |

Safety instructions

⚠ WARNING

- Only use the product as described in this manual.
- Do not insert a hand or other objects in the fan blades when the fan is switched on.
- Do not use a damaged product.
- Children of less than 3 years should be kept away unless continuously supervised.
- Children aged from 3 years and less than 8 years shall only switch on/off the product provided that it has been placed or installed in its intended normal operating position and they have been given supervision or instruction concerning use of the product in a safe way and understand the hazards involved. Children aged from 3 years and less than 8 years shall not plug in, regulate and clean the product or perform user maintenance.
- This product can be used by children aged from 8 years and above and persons with reduced physical, sensory or mental capabilities or lack of experience and knowledge if they have been given supervision or instruction concerning use of the product in a safe way and understand the hazards involved. Children shall not play with the product. Cleaning and user maintenance shall not be done by children without supervision.
- Do not splash water onto the product.
- Do not let water enter the product.
- Do not use the product in wet or damp environments.
- Do not cover the product.
- Keep the product far away from loose products (e.g. curtains, plastic bags, paper) that can cover the air inlet easily.
- Do not use the product in rooms where flammable liquids or gases are used or stored.
- Do not place the product on moving vehicles or somewhere easy to be tipped over.
- Unplug the power cord when the product is not in use for a long time.
- Do not unplug the product by pulling on the cable. Always grasp the plug and pull.
- When using an extension cord, use one which is as short as possible and fully extended.
- Do not use the product using an on/off timer or other equipment which can automatically switch the device on.
- Do not locate the product immediately below a power outlet.
- This product may only be serviced by a qualified technician for maintenance to reduce the risk of electric shock.

Use

1. Connect the product to a power outlet.
2. Press one of the fan speed buttons A④ to select the fan speed.
3. Press the off button A③ to switch off the product.

To aim the fan in the right direction follow the next steps:

1. Loosen the side knobs A①.
2. Tighten A①.
3. Tilt the fan grill A② to the desired angle.

Specifications

Product	Industrial Design Floor Fan
Article number	FNFL11FYW30
Dimensions (W x H X D)	400 x 380 x 220 mm
Input voltage	230 VAC ~ 50 Hz
Power input	50 W

DE Kurzanleitung

Industriedesign-Bodenventilator FNFL11FYW30



Weitere Informationen finden Sie in der erweiterten
Anleitung online: ned.is/fnfl11fyw30

Bestimmungsgemäße Verwendung

Dieses Produkt ist nur zur Verwendung als Ventilator gedacht.

Das Produkt ist nur zur Verwendung innerhalb von Gebäuden gedacht.

Das Produkt ist nicht für den professionellen Einsatz gedacht.

Jegliche Modifikation des Produkts kann Folgen für die Sicherheit, Garantie und ordnungsgemäße Funktionalität haben.

Hauptbestandteile (Abbildung A)

- 1 Seitengriffe
- 2 Ventilatorgitter
- 3 Aus-Taste
- 4 Lüftergeschwindigkeitstasten
- 5 Stromkabel

Sicherheitshinweise

WARNUNG

- Verwenden Sie das Produkt nur wie in dieser Anleitung beschrieben.
- Führen Sie keinesfalls Ihre Hand oder andere Objekte zwischen die Ventilatorflügel, während der Ventilator eingeschaltet ist.
- Verwenden Sie keinesfalls ein beschädigtes Produkt.
- Kinder unter 3 Jahren sollten ferngehalten werden, außer sie werden durchgehend beaufsichtigt.
- Kinder zwischen 3 und 8 Jahren dürfen das Gerät nur dann Ein-/Ausschalten, wenn es in der gedachten normalen Betriebsposition steht oder installiert wurde und die Kinder beaufsichtigt werden oder in die sichere Benutzung des Produkts eingewiesen wurden und die bestehenden Gefahren verstehen. Kinder zwischen 3 und 8 Jahren dürfen das Gerät weder mit dem Stromnetz verbinden, noch Einstellungen verändern, das Produkt reinigen oder Wartungsarbeiten durchführen.
- Kinder ab dem achten Lebensjahr und Personen mit eingeschränkten körperlichen, sensorischen oder geistigen Fähigkeiten oder ohne ausreichende Erfahrung und Kenntnis dürfen dieses Produkt nur dann verwenden, wenn sie beaufsichtigt werden oder in die sichere Benutzung des Produkts eingewiesen wurden und die bestehenden Gefahren verstehen. Kinder dürfen nicht mit dem Produkt spielen. Reinigung und Wartung durch den Benutzer dürfen nicht von unbeaufsichtigten Kindern durchgeführt werden.
- Spitzen Sie kein Wasser auf das Produkt.
- Lassen Sie kein Wasser in das Produkt eindringen.
- Verwenden Sie das Produkt nicht in nassen oder feuchten Umgebungen.
- Decken Sie das Produkt nicht ab.
- Halten Sie das Produkt von losen Gegenständen fern (z. B. Vorhänge, Kunststoffbeutel, Papier), die leicht den Lufteinlass verdecken könnten.
- Verwenden Sie das Produkt nicht in Räumen, in denen brennbare Flüssigkeiten oder Gase verwendet oder gelagert werden.
- Stellen Sie das Produkt nicht auf bewegliche Gegenstände oder an Stellen, wo es leicht umgeworfen werden kann.
- Ziehen Sie das Netzkabel aus der Steckdose, wenn das Gerät für einen längeren Zeitraum nicht verwendet wird.
- Ziehen Sie das Produkt niemals am Kabel aus der Steckdose. Halten Sie immer den Stecker fest und ziehen Sie daran.
- Bei Verwendung eines Verlängerungskabels muss dieses so kurz wie möglich und vollständig abgerollt sein.
- Verwenden Sie das Produkt nicht mit einer Zeitschaltuhr oder einer anderen Vorrichtung, die das Gerät

- automatisch einschalten kann.
- Stellen Sie das Produkt nicht unmittelbar unter eine Steckdose.
- Dieses Produkt darf nur von einem ausgebildeten Techniker gewartet werden, um die Gefahr eines Stromschlags zu reduzieren.

Verwendung

1. Verbinden Sie das Produkt mit einer Steckdose.
2. Drücken Sie eine der Lüftergeschwindigkeitstasten A④, um die Ventilatorgeschwindigkeit auszuwählen.
3. Drücken Sie die Aus-Taste A③, um das Produkt auszuschalten.

Um den Ventilator in die richtige Richtung zu stellen, befolgen Sie die nachfolgenden Schritte:

1. Lösen Sie die Seitengriffe A①.
2. Ziehen Sie A① an.
3. Neigen Sie das Ventilatorgitter A② in den gewünschten Winkel.

Spezifikationen

Produkt	Industriedesign-Bodenventilator
Artikelnummer	FNFL11FYW30
Maße (B x H x T)	400 x 380 x 220 mm
Eingangsspannung	230 VAC ~ 50 Hz
Stromeingang	50 W

FR Guide de démarrage rapide

Ventilateur de sol de conception FNFL11FYW30 industrielle



Pour plus d'informations, consultez le manuel détaillé en ligne : ned.is/fnfl11fyw30

Utilisation prévue

Ce produit est exclusivement destiné à servir de ventilateur. Le produit est prévu pour un usage intérieur uniquement. Le produit n'est pas destiné à un usage professionnel. Toute modification du produit peut avoir des conséquences sur la sécurité, la garantie et le bon fonctionnement.

Pièces principales (image A)

- | | |
|-------------------------|-------------------------------------|
| ① Boutons latéraux | ④ Boutons de vitesse du ventilateur |
| ② Grille du ventilateur | ⑤ Câble d'alimentation |
| ③ Bouton arrêt | |

Consignes de sécurité

AVERTISSEMENT

- Utilisez le produit uniquement comme décrit dans le présent manuel.
- Ne pas insérer une main ou d'autres objets dans les pales du ventilateur lorsque le ventilateur est sous tension.
- Ne pas installer ou utiliser un appareil endommagé.
- Les enfants de moins de 3 ans doivent être tenus à l'écart, sauf dans le cadre d'une surveillance continue.
- Les enfants âgés de 3 ans à moins de 8 ans ne doivent mettre le produit sous / hors tension que s'il a été placé ou installé dans la position de fonctionnement normal prévue et si une surveillance ou des instructions concernant l'utilisation du produit en toute sécurité ont été données et qu'ils comprennent les risques encourus. Les enfants âgés de 3 ans à 8 ans ne doivent pas brancher, régler et nettoyer le produit ni effectuer de maintenance.
- Ce produit peut être utilisé par des enfants âgés de 8 ans et plus ainsi que des personnes ayant des capacités physiques, sensorielles ou mentales réduites ou manquant d'expérience et de connaissances s'ils sont supervisés ou ont reçu des instructions sur l'utilisation du produit en toute sécurité et comprennent les dangers impliqués. Les enfants ne doivent pas jouer avec le produit. Le nettoyage et la maintenance ne doivent pas être effectués par des enfants sans surveillance.
- Ne pas projeter d'eau sur le produit.
- Ne pas laisser d'eau pénétrer dans le produit.

- Ne pas utiliser le produit dans des environnements humides ou mouillés.
- Ne pas couvrir le produit.
- Garder le produit à l'écart de produits non fixés (par ex. rideaux, sacs en plastique, papier, etc.) pouvant recouvrir facilement l'entrée d'air.
- Ne pas utiliser le produit dans des pièces où des liquides ou des gaz inflammables sont utilisés ou stockés.
- Ne pas placer le produit sur des véhicules en mouvement ou dans un endroit où il peut facilement être renversé.
- Débrancher le cordon d'alimentation lorsque le produit n'est pas utilisé pendant une longue période.
- Ne débranchez pas le produit en tirant sur le câble. Saisissez toujours la fiche et tirez.
- Si vous utilisez une rallonge, utilisez-en une aussi courte que possible et totalement étendue.
- Ne pas utiliser le produit à l'aide d'une minuterie marche/arrêt ou d'un autre équipement pouvant mettre automatiquement l'appareil sous tension.
- Ne pas placer le produit directement sous une prise de courant.
- Ce produit ne peut être réparé que par un technicien qualifié afin de réduire les risques d'électrocution.

Utilisation

1. Connectez le produit à une prise de courant.
2. Appuyez sur l'un des boutons de vitesse du ventilateur A④ pour sélectionner la vitesse du ventilateur.
3. Appuyez sur le bouton d'arrêt A③ pour mettre le produit hors tension.

Pour diriger le ventilateur dans la bonne direction, suivez les étapes suivantes :

1. Desserrez les boutons latéraux A①.
2. Serrez A①.
3. Inclinez la grille du ventilateur A② à l'angle désiré.

Spécifications

Produit	Ventilateur de sol de conception industrielle
Article numéro	FNFL11FYW30
Dimensions (L x H x P)	400 x 380 x 220 mm
Tension d'entrée	230 VCA ~ 50 Hz
Alimentation électrique	50 W

NL Verkorte handleiding

Industriële vloerventilator FNFL11FYW30



Zie voor meer informatie de uitgebreide handleiding
online: ned.is/fnfl11fyw30

Bedoeld gebruik

Het product is uitsluitend bedoeld als ventilator.
Het product is enkel bedoeld voor gebruik binnenshuis.
Het product is niet bedoeld voor professioneel gebruik.
Elke wijziging van het product kan gevolgen hebben voor veiligheid, garantie en correcte werking.

Belangrijkste onderdelen (afbeelding A)

- | | |
|---------------------|------------------------------------|
| ① Zijknoppen | ④ Knoppen voor ventilator-snelheid |
| ② Ventilatorrooster | ⑤ Stroomkabel |
| ③ Uit knop | |

Veiligheidsvoorschriften

WAARSCHUWING

- Gebruik het product alleen zoals beschreven in deze handleiding.
- Steek geen hand of andere voorwerpen in de ventilatorbladen wanneer de ventilator is ingeschakeld.
- Neem een beschadigd product niet in gebruik.
- Kinderen jonger dan 3 jaar moeten uit de buurt worden gehouden, tenzij ze voortdurend onder toezicht staan.
- Kinderen vanaf 3 jaar en jonger dan 8 jaar mogen het product alleen aan-/uitzetten als het in de beoogde normale gebruiksstand staat of is geïnstalleerd en als iemand toezicht op hen houdt of hen is uitgelegd hoe het product veilig dient te worden gebruikt en ze begrijpen wat de potentiële risico's zijn. Kinderen

vanaf 3 jaar en jonger dan 8 jaar mogen het product niet aansluiten, regelen of reinigen en mogen geen onderhoud aan het product uitvoeren.

- Dit product mag worden gebruikt door kinderen van 8 jaar en ouder en personen met een verminderd lichamelijk, zintuiglijk of geestelijk vermogen, of die gebrek aan ervaring of kennis hebben, als iemand die verantwoordelijk is voor hun veiligheid toezicht op hen houdt of hen is uitgelegd hoe het product veilig dient te worden gebruikt en ze begrijpen wat de potentiële risico's zijn. Kinderen mogen niet met het product spelen. De reiniging en het onderhoud door de gebruiker mogen niet worden uitgevoerd door kinderen zonder toezicht.
- Spetter geen water op het product.
- Zorg ervoor dat er geen water in het product kan komen.
- Gebruik het product niet in een natte of vochtige omgeving.
- Bedek het product niet.
- Houd het product uit de buurt van losse producten (bijv. gordijnen, plastic zakken, papier) die de luchtinlaat gemakkelijk kunnen afdekken.
- Gebruik het product niet in ruimten waar ontvlambare vloeistoffen of gassen worden gebruikt of opgeslagen.
- Plaats het product niet op bewegende voertuigen of op een plaats waar het gemakkelijk kan worden gekanteld.
- Haal de stekker uit het stopcontact als het product lange tijd niet wordt gebruikt.
- Trek de stekker niet uit het stopcontact door aan de kabel te trekken. Pak altijd de stekker vast en trek eraan.
- Als u een verlengsnoer gebruikt, gebruik dan een verlengsnoer dat zo kort mogelijk is en volledig is uitgetrokken.
- Gebruik het product niet met behulp van een aan/uit-timer of andere apparatuur die het apparaat automatisch kan inschakelen.
- Plaats het product niet direct onder een stopcontact.
- Dit product mag voor onderhoud alleen worden geopend door een erkend technicus om het risico op elektrische schokken te verkleinen.

Gebruik

1. Steek het product in een stopcontact.
2. Druk op een van de knoppen voor de ventilatorsnelheid A④ om de ventilatorsnelheid te selecteren.
3. Druk op de uit-knop A③ om het product uit te zetten.

Volg de volgende stappen om de ventilator in de juiste richting te richten:

1. Draai de zijknoppen A① los.
2. Draai A① aan.
3. Kantel het ventilatorrooster A② in de gewenste hoek.

Specificaties

Product	Industriële vloerventilator
Artikelnummer	FNFL11FYW30
Afmetingen (B x H x D)	400 x 380 x 220 mm
Ingangsspanning	230 VAC ~ 50 Hz
Stroomingang	50 W

IT Guida rapida all'avvio

Ventilatore da pavimento con design industriale FNFL11FYW30



Per maggiori informazioni vedere il manuale esteso online: ned.is/fnfl11fyw30

Uso previsto

Questo prodotto è inteso esclusivamente come ventilatore.

Il prodotto è inteso solo per utilizzo in interni.

Il prodotto non è inteso per utilizzi professionali.

Eventuali modifiche al prodotto possono comportare conseguenze per la sicurezza, la garanzia e il corretto funzionamento.

Parti principali (immagine A)

- ① Manopole laterali
- ② Griglia della ventola
- ③ Pulsante di spegnimento
- ④ Pulsanti della velocità del ventilatore
- ⑤ Cavo di alimentazione

Istruzioni di sicurezza

ATTENZIONE

- Utilizzare il prodotto solo come descritto nel presente manuale.
- Non inserire le mani o altri oggetti tra le pale del ventilatore quando è in funzione.
- Non utilizzare un prodotto danneggiato.
- I bambini di età inferiore ai 3 anni devono essere tenuti a distanza a meno che non siano sorvegliati continuamente.
- I bambini di età dai 3 agli 8 anni devono solo accendere/spegnere il prodotto purché sia posizionato o installato nella sua normale posizione di funzionamento e siano sorvegliati o abbiano ricevuto istruzioni sull'uso sicuro del prodotto e comprendano i pericoli esistenti. I bambini di età dai 3 agli 8 anni non devono collegare, regolare e pulire il prodotto, né eseguire la manutenzione a cura dell'utente.
- Il prodotto può essere utilizzato da bambini che hanno compiuto almeno 8 anni e da persone con capacità fisiche, sensoriali e mentali ridotte o che non dispongono di esperienza e conoscenza in materia solo se monitorati o istruiti sull'uso sicuro del prodotto e solo se in grado di capire i rischi connessi. I bambini non devono giocare con il prodotto. Le operazioni di pulizia e manutenzione non possono essere effettuate da bambini non sorvegliati.
- Non spruzzare acqua sul prodotto.
- Non lasciare che penetri acqua nel prodotto.
- Non utilizzare il prodotto in ambienti umidi o bagnati.
- Non coprire il prodotto.
- Tenere il prodotto a distanza da prodotti morbidi (ad es. tende, sacchetti di plastica, carta) che potrebbero coprire facilmente l'ingresso dell'aria.
- Non utilizzare il prodotto in ambienti in cui sono utilizzati o conservati liquidi o gas infiammabili.
- Non posizionare il prodotto su veicoli in movimento o dove possa essere facilmente ribaltato.
- Scollegare il cavo di alimentazione quando il prodotto non viene utilizzato per un lungo periodo.
- Non scollegare il prodotto tirandolo per il cavo. Afferrare sempre la presa e tirare.
- Se si utilizza una prolunga, utilizzarne una che sia la più corta possibile e completamente estesa.
- Non utilizzare il prodotto con un timer di accensione/spegnimento o altre apparecchiature che possano accendere automaticamente il dispositivo.
- Non posizionare il prodotto direttamente sotto a una presa di corrente.
- Il prodotto può essere riparato e sottoposto a manutenzione esclusivamente da un tecnico qualificato per ridurre il rischio di scosse elettriche.

Uso

1. Collegare il prodotto a una presa elettrica.
2. Premere uno dei pulsanti della velocità A ④ per selezionare la velocità del ventilatore.
3. Premere il pulsante di spegnimento A ③ per spegnere il prodotto.

Per puntare il ventilatore nella giusta direzione seguire questi passaggi:

1. Allentare le manopole laterali A ①.
2. Serrare A ①.
3. Inclinare la griglia A ② nell'angolo desiderato.

Specifiche

Prodotto	Ventilatore da pavimento con design industriale
Numero articolo	FNFL11FYW30
Dimensioni (l x a x p)	400 x 380 x 220 mm
Tensione in ingresso	230 VAC ~ 50 Hz
Ingresso di alimentazione	50 W

Ventilador de suelo de diseño industrial FNFL11FYW30



Para más información, consulte el manual ampliado en línea: ned.is/fnfl11fyw30

Uso previsto por el fabricante

Este producto está diseñado exclusivamente como ventilador.

El producto está diseñado únicamente para uso en interiores.

El producto no está diseñado para un uso profesional.

Cualquier modificación del producto puede tener consecuencias para la seguridad, la garantía y el funcionamiento adecuado.

Partes principales (imagen A)

- | | |
|--------------------------|---------------------------------------|
| 1 Botones laterales | 4 Botones de velocidad del ventilador |
| 2 Rejilla del ventilador | 5 Cable de alimentación |
| 3 Botón de apagado | |

Instrucciones de seguridad

⚠️ ADVERTENCIA

- Utilice el producto únicamente tal como se describe en este manual.
- No meta la mano ni otros objetos en las palas del ventilador cuando el ventilador esté encendido.
- Nunca utilice un producto dañado.
- Mantener alejado de niños menores de 3 años, salvo que haya supervisión constante.
- Los niños de entre 3 y 8 años solo podrán encender/apagar el dispositivo siempre y cuando esté situado o instalado en su posición de uso normal prevista y se les haya explicado cómo usar el producto de forma segura y los riesgos que implica o se les supervise. Los niños de entre 3 y 8 años no deben enchufar, ajustar ni limpiar el producto, ni tampoco realizar tareas de mantenimiento.
- Este producto lo pueden utilizar niños a partir de 8 años y adultos con capacidades físicas, sensoriales o mentales reducidas o que no tengan experiencia o conocimientos, siempre y cuando se les haya explicado cómo usar el producto de forma segura y los riesgos que implica o se les supervise. Los niños no deben jugar con el producto. Los niños no deben realizar las tareas de limpieza ni mantenimiento sin supervisión.
- No salpique agua al producto.
- No deje que entre agua en el producto.
- No utilice el producto en entornos húmedos o mojados.
- No cubra el producto.
- Mantenga el producto lejos de objetos sueltos (como cortinas, bolsas de plástico, papeles) que podrían tapar fácilmente la entrada de aire.
- No utilice el producto en estancias donde hayan o se almacenen líquidos o gases inflamables.
- No coloque el producto en vehículos en movimiento ni en ningún lugar donde pudiera volcarse fácilmente.
- Desenchufe el cable de alimentación del producto si no se va a utilizar durante mucho tiempo.
- No desenchufe el producto tirando del cable. Sujete siempre el enchufe y tire de él.
- Si utiliza un cable alargador, procure que sea lo más corto posible y que esté totalmente estirado.
- No use el producto con un temporizador de apagado/encendido u otro equipamiento que pudiera encender automáticamente el dispositivo.
- No sitúe el producto justo debajo de una toma de corriente.
- Este producto solo puede recibir servicio de un técnico cualificado para su mantenimiento para así reducir el riesgo de descargas eléctricas.

Uso

1. Conecte el producto a una toma de corriente.
2. Pulse uno de los botones de velocidad del ventilador A④ para seleccionar la velocidad del ventilador.
3. Pulse el botón de apagado A③ para apagar el producto.

Para enfocar el ventilador en la dirección correcta, siga los pasos siguientes:

1. Afloje los botones laterales A①.
2. Apriete A①.
3. Inclíne la rejilla del ventilador A② hasta el ángulo deseado.

Especificaciones

Producto	Ventilador de suelo de diseño industrial
Número de artículo	FNFL11FYW30
Dimensiones (an. x al. x fo.)	400 x 380 x 220 mm
Tensión de entrada	230 VCA ~ 50 Hz
Potencia de entrada	50 W

PT Guia de iniciação rápida

Ventilador de piso de conceção FNFL11FYW30 industrial



Para mais informações, consulte a versão alargada do manual on-line: ned.is/fnfl11fyw30

Utilização prevista

Este produto destina-se exclusivamente a ser utilizado como ventilador.

O produto destina-se apenas a utilização em interiores.

O produto não se destina a utilização profissional.

Qualquer alteração do produto pode ter consequências em termos de segurança, garantia e funcionamento adequado.

Peças principais (imagem A)

- 1 Botões laterais
- 2 Grelha do ventilador
- 3 Botão desligar
- 4 Botões de velocidade do ventilador
- 5 Cabo de alimentação

Instruções de segurança

AVISO

- Utilize o produto apenas conforme descrito neste manual.
- Não insira uma mão nem outros objetos nas pás do ventilador quando este estiver ligado.
- Não utilize um produto danificado.
- As crianças com menos de 3 anos devem ser mantidas afastadas, a menos que sejam vigiadas de forma contínua.
- As crianças com idades compreendidas entre os 3 e os 8 anos só podem ligar/desligar o produto se este tiver sido colocado ou instalado na posição de funcionamento normal prevista e se tiverem recebido supervisão ou instruções relativas à utilização segura do produto e compreenderem os perigos envolvidos. As crianças com idades compreendidas entre os 3 e os 8 anos não devem ligar, regular nem limpar o produto nem realizar a manutenção destinada ao utilizador.
- Este produto pode ser utilizado por crianças com idade igual ou superior a 8 anos e por pessoas com capacidades físicas, sensoriais ou mentais reduzidas ou com falta de experiência e conhecimento, desde que tenham recebido supervisão ou instruções relativas à utilização segura do produto e compreendam os perigos envolvidos. As crianças não devem brincar com o produto. A limpeza e a manutenção destinadas ao utilizador não devem ser efetuadas por crianças sem supervisão.
- Não salpique água para cima do produto.
- Não deixe entrar água no produto.
- Não utilize o produto em ambientes húmidos ou molhados.
- Não cubra o produto.
- Mantenha o produto afastado de objetos soltos (por exemplo, cortinas, sacos de plástico, papel) que possam cobrir facilmente a entrada de ar.
- Não utilize o produto em salas onde sejam utilizados ou armazenados líquidos ou gases inflamáveis.
- Não coloque o produto em veículos em movimento ou num local em que possa cair facilmente.
- Desligue o cabo de alimentação quando o produto não for utilizado por um período de tempo prolongado.
- Não desligue o produto da tomada puxando o cabo. Segure sempre pela ficha e puxe.
- Quando utilizar uma extensão, escolha uma que seja o mais curta possível e estenda-a totalmente.
- Não utilize o produto com um temporizador de ligar/desligar ou outro equipamento que possa ligar automaticamente o dispositivo.
- Não coloque o produto imediatamente debaixo de uma tomada elétrica.

- Este produto pode ser reparado apenas por um técnico qualificado para manutenção a fim de reduzir o risco de choque elétrico.

Utilização

1. Ligue o produto a uma tomada elétrica.
2. Prima um dos botões de velocidade do ventilador A ④ para selecionar a velocidade do ventilador.
3. Pressione o botão de desligar A ③ para desligar o produto.

Para apontar o ventilador na direção correta, siga as etapas abaixo:

1. Solte os botões laterais A ①.
2. Aperte A ①.
3. Incline a grelha do ventilador A ② para o ângulo pretendido.

Especificações

Produto	Ventilador de piso de concepção industrial
Número de artigo	FNFL11FYW30
Dimensões (L x A x P)	400 x 380 x 220 mm
Tensão de entrada	230 VAC ~ 50 Hz
Entrada de alimentação	50 W

SV Snabbstartsguide

Industriellt konstruerad FNFL11FYW30 golvläkt



För ytterligare information, se den utökade manualen online: ned.is/fnfl11fyw30

Avsedd användning

Denna produkt är endast avsedd för användning som en fläkt.

Denna produkt är endast avsedd för användning inomhus.

Produkten är inte avsedd för yrkesmässig användning.

Modifiering av produkten kan medföra konsekvenser för säkerhet, garanti och korrekt funktion.

Huvuddelar (bild A)

- ① Sidovred
- ② Fläktgaller
- ③ Från-knapp
- ④ Fläkthastighetsknappar
- ⑤ Strömkabel

Säkerhetsanvisningar

⚠ VARNING

- Använd produkten endast enligt anvisningarna i denna bruksanvisning.
- För inte in en hand eller andra föremål i fläktbladen när fläkten arbetar.
- Använd inte en skadad produkt.
- Barn yngre än 3 år ska hållas på avstånd om de inte står under kontinuerlig uppsikt.
- Barn mellan 3 och 8 år får endast slå på/av produkten om den har placerats eller installerats på den avsedda normala användningsplatsen och de står under uppsikt eller har erhållit anvisningar om produktens säkra handhavande och förstår riskerna i samband med användning av produkten. Barn mellan 3 och 8 år får inte ansluta, reglera och rengöra produkten eller utföra användarunderhåll.
- Denna apparat kan användas av barn över åtta år och av personer med fysisk, sensorisk eller kognitiv funktionsnedsättning, eller avsaknad av erfarenhet och kunskap, om användningen sker under uppsikt eller om dessa personer erhållit instruktioner om säker användning av apparaten och är medvetna om riskerna. Barn får inte leka med produkten. Rengöring och användarunderhåll får inte utföras av barn om de inte står under uppsikt.
- Skydda produkten från stänkande vatten.
- Låt inte vatten tränga in i produkten.
- Använd inte produkten i våta eller fuktiga miljöer.
- Täck inte över produkten.
- Håll produkten på avstånd från lösa föremål (t.ex. gardiner, plastpåsar, papper) som lätt kan blockera luftintaget.

- Använd inte produkten i utrymmen där lättantändliga vätskor eller gaser hanteras eller förvaras.
- Placera inte produkten på fordon i rörelse eller där den lätt kan välta.
- Dra stickkontakten ur eluttaget när produkten inte kommer att användas under en längre tid.
- Koppla inte ur produkten genom att dra i kabeln. Håll alltid i kontakten när du drar.
- Vid användning av en förlängningsladd ska den vara så kort som möjligt och helt utdragen.
- Låt inte produkten få sin kraftförsörjning via en till-/från-timer eller annan utrustning som automatiskt kan slå på enheten.
- Placera inte produkten omedelbart under ett eluttag.
- Denna produkt får, för att minska risken för elchock, endast servas av en kvalificerad underhållstekniker.

Handhavande

1. Anslut produkten till ett eluttag.
2. Tryck på en av fläkthastighetsknapparna A ④ för att välja fläkthastighet.
3. Tryck på från-knappen A ③ för att stänga av produkten.

Följ dessa steg för att rikta fläkten i rätt riktning:

1. Lossa sidovredet A ①.
2. Dra fast A ①.
3. Luta fläktgallret A ② till önskad vinkel.

Specifikationer

Produkt	Industriellt konstruerad golvfläkt
Artikelnummer	FNFL11FYW30
Dimensioner (B x H x D)	400 x 380 x 220 mm
Inspänning	230 VAC, 50 Hz
Kraftgång	50 W

FI

Pika-aloitusopas

Teollisesti muotoiltu lattiatuuletin

FNFL11FYW30



Katso tarkemmat tiedot käyttöoppaan laajemmasta verkkoversiosta: ned.is/fnfl11fyw30

Käyttötarkoitus

Tämä tuote on tarkoitettu ainoastaan tuulettimiksi.

Tuote on tarkoitettu vain sisäkäyttöön.

Tuotetta ei ole tarkoitettu ammattikäyttöön.

Tuotteen muutokset voivat vaikuttaa turvallisuuteen, takuuseen ja asianmukaiseen toimintaan.

Tärkeimmät osat (kuva A)

- ① Sivunappulat
- ② Tuulettimen ritilä
- ③ Pois päältä -painike
- ④ Tuulettimen nopeuspainike
- ⑤ Sähköjohto

Turvallisuusohjeet

VAROITUS

- Käytä tuotetta vain tässä oppaassa kuvatun mukaisesti.
- Älä työnnä kättä tai mitään esineitä tuulettimen lapoihin tuulettimen virran ollessa kytkettynä päälle.
- Älä käytä vaurioitunutta tuotetta.
- Alle 3-vuotiaat lapset on pidettävä loitolla, ellei heitä valvota jatkuvasti.
- Yli 3-vuotiaat ja alle 8-vuotiaat lapset saavat kytkeä tai sammuttaa tuotteen vain, jos se on asetettu tai asennettu normaaliin käyttöpaikkaan ja heitä valvotaan tai jos heille on annettu ohjeet tuotteen turvallisesta käytöstä ja he ymmärtävät tuotteen käyttöön liittyvät vaarat. Yli 3-vuotiaat ja alle 8-vuotiaat lapset eivät saa kytkeä tuotetta verkkovirtaan, säädellä ja puhdistaa sitä eivätkä suorittaa huoltotoimenpiteitä.
- Tätä tuotetta saavat käyttää 8-vuotiaat ja sitä vanhemmat lapset ja henkilöt, joilla on heikentyneet fyysiset, aistilliset tai henkiset kyvyt tai kokemuksen ja tiedon puutetta, jos heitä valvotaan tai jos heille on annettu ohjeet tuotteen turvallisesta käytöstä ja he ymmärtävät tuotteen käyttöön liittyvät vaarat. Lapset eivät saa leikkiä tuotteella. Lapset eivät saa puhdistaa tai huoltaa tuotetta ilman valvontaa.

- Tuotteen päälle ei saa roiskuttaa vettä.
- Tuotteen sisään ei saa päästää vettä.
- Tuotetta ei saa käyttää märissä tai kosteissa ympäristöissä.
- Tuotetta ei saa peittää.
- Pidä tuote riittävän kaukana irtoesineistä (kuten verhoista, muovipusseista, papereista), jotka voivat helposti peittää ilmanoton.
- Älä käytä tuotetta tiloissa, joissa käsitellään tai varastoidaan syttyviä nesteitä tai kaasuja.
- Älä sijoita tuotetta liikkuviin ajoneuvoihin tai muihin paikkoihin, joissa se voi helposti kaatua.
- Irrota virtajohto pistorasiasta, kun tuotetta ei käytetä pitkään aikaan.
- Älä irrota tuotetta pistorasiasta johdosta vetämällä. Tartu aina pistokkeeseen ja vedä.
- Jos käytät jatkojohtoa, sen on oltava mahdollisimman lyhyt ja keritty kokonaan auki.
- Älä käytä tuotetta ajastinpistorasiassa tai muussa laitteessa, joka voi kytkeä sen automaattisesti päälle.
- Älä sijoita tuotetta aivan pistorasian alapuolelle.
- Tämän tuotteen saa huoltaa vain pätevä teknikko sähköiskun vaaran vähentämiseksi.

Käyttö

1. Kytke tuote pistorasiaan.
2. Paina jotakin tuulettimen nopeuspainiketta A④ valitaksesi tuulettimen nopeuden.
3. Paina pois päältä -painiketta A③ tuotteen kytkemiseksi pois päältä.

Suuntaa tuuletin oikeaan suuntaan seuraavasti:

1. Löysää sivunappuloita A①.
2. Kiristä kiinnikkeet A①.
3. Kallista tuulettimen ritilä A② haluamaasi kulmaan.

Tekniset tiedot

Tuote	Teollisesti muotoiltu lattiatuuletin
Tuotenumero	FNFL11FYW30
Mitat (L x K x S)	400 x 380 x 220 mm
Tulojännite	230 VAC ~ 50 Hz
Ottoteho	50 W

NO Hurtigguide

Gulvufifte med industrielt design FNFL11FYW30



For mer informasjon, se den fullstendige bruksanvisningen på nett: ned.is/fnfl11fyw30

Tiltenkt bruk

Dette produktet er utelukkende ment som en vifte.

Produkter er bare tiltenkt innendørs bruk.

Produktet er ikke tiltenkt profesjonell bruk.

Eventuelle modifikasjoner av produktet kan ha konsekvenser for sikkerhet, garanti og funksjon.

Hoveddeler (bilde A)

- | | |
|---------------|--------------------------|
| ① Sideknapper | ④ Viftehastighet-knapper |
| ② Viftegrill | ⑤ Strømkabel |
| ③ Av-knapp | |

Sikkerhetsinstruksjoner

⚠ ADVARSEL

- Produktet skal kun brukes som beskrevet i manualen.
- Ikke stikk en hånd eller andre gjenstander i viftebladene når viften er slått på.
- Ikke bruk et skadet/ødelagt produkt.
- Barn under 3 år bør holdes unna produktet med mindre de er under kontinuerlig tilsyn.
- Barn mellom 3 og 8 år skal bare slå på/av produktet hvis produktet er plassert eller montert i henhold til tiltenkt normal driftstilling, og hvis de har fått tilsyn eller opplæring om bruk av produktet på en trygg måte og forstår farene som er tilknyttet bruk av produktet. Barn mellom 3 og 8 år skal ikke koble til, regulere eller rengjøre produktet eller utføre brukervedlikehold.

- Dette produktet kan brukes av barn fra åtte år og oppover, og av personer med reduserte fysiske, sensoriske eller mentale evner eller manglende erfaring og kunnskap hvis de får tilsyn eller instruksjoner om bruken av apparatet på en trygg måte og er innforstått med de potensielle farene. Barn skal ikke leke med produktet. Rengjøring og vedlikehold av brukeren må ikke gjøres av barn uten oppsyn.
- Ikke sprut vann på produktet.
- Ikke la vann trenge inn i produktet.
- Ikke bruk produktet i våte eller fuktige omgivelser.
- Ikke dekk til produktet.
- Hold produktet langt unna løse produktet (f.eks. gardiner, plastposer, papir) som lett kan dekke til luftinntaket.
- Ikke bruk produktet i rom hvor brennbare væsker eller gasser brukes eller oppbevares.
- Ikke plasser produktet i kjøretøy som beveger seg, eller steder det lett kan veltes over.
- Koble fra strømkabelen hvis produktet ikke brukes over en lengre periode.
- Ikke koble fra produktet ved å trekke i kabelen. Hold alltid i støpselet når du trekker.
- Hvis du bruker en skjøteledning, må du bruke en som er så kort som mulig, og fullstendig strukket ut.
- Ikke bruk produktet sammen med enheter med tidsbryter som slår strømmen på/av, som kan slå produktet på automatisk.
- Ikke sett produktet direkte under et strømuttak.
- Dette produktet skal kun håndteres av en kvalifisert tekniker for vedlikehold for å redusere risikoen for elektrisk støt.

Bruk

1. Koble produktet til et strømuttak.
2. Trykk på en av viftehastighetsknappene A④ for å velge viftehastighet.
3. Trykk på av-knappen A③ for å slå produktet av.

Følg de neste trinnene for å rette viften i riktig retning:

1. Løsne sideknottene A①.
2. Stram til A①.
3. Vipp viftegrillen A② til ønsket vinkel.

Spesifikasjoner

Produkt	Gulvifte med industrielt design
Artikkelnummer	FNFL11FYW30
Dimensjoner (B x D x H)	400 x 380 x 220 mm
Inngangsspenning	230 VAC ~ 50 Hz
Strømningang	50 W

DA Vejledning til hurtig start

Gulvventilator i industrielt design FNFL11FYW30



Yderligere opplysninger finnes i den utvidede manual online: ned.is/fnfl11fyw30

Tilsluttet bruk

Dette produkt er udelukkende beregnet som en ventilator.

Produktet er kun beregnet til indendørs bruk.

Dette produkt er ikke beregnet til profesjonell bruk.

Enhver modifisering af produktet kan have konsekvenser for sikkerhet, garanti og korrekt funksjon.

Hoveddele (bilde A)

- | | |
|------------------|-----------------------------------|
| ① Sideknopper | ④ Knapper til ventilatorhastighet |
| ② Ventilatorrist | ⑤ Strømkabel |
| ③ Sluk-knap | |

Sikkerhetsinstruksjoner

⚠ ADVARSEL

- Anvend kun produktet som beskrevet i denne manual.
- Stik ikke en hånd eller andre gjenstande ind i ventilatorbladene, når ventilatoren er tændt.

- Anvend ikke et beskadiget produkt.
- Børn under 3 år skal holdes væk eller være under konstant opsyn.
- Børn fra 3 til 8 år må kun tænde/slukke produktet, hvis det er placeret og monteret på dets beregnede normale funktionsposition og de har fået oplæring eller instruktion angående brug af produktet på en sikker måde og forstår, at farer er involverede. Børn fra 3 til 8 år må ikke forbinde produktet til strømstikket, regulere og rengøre produktet eller udføre vedligeholdelse.
- Dette produkt kan anvendes af børn fra 8 år og op og af personer med reducerede fysiske, sensoriske eller mentale evner eller mangel på erfaring og viden, hvis de har fået oplæring eller instruktion angående brug af produktet på en sikker måde og forstår, at farer er involverede. Børn må ikke lege med produktet. Rengøring og brugervedligeholdelse må ikke udføres af børn uden opsyn.
- Sprøjt ikke vand på produktet.
- Lad ikke vand komme ind i produktet.
- Brug ikke produktet i våde eller fugtige omgivelser.
- Overdæk ikke produktet.
- Hold produktet langt væk fra løse genstande (f.eks. gardiner, plastikposer, papir), som let kan overdække luftindtaget.
- Brug ikke dette produkt i rum, hvor brændbare væsker eller gasser anvendes eller opbevares.
- Placer ikke produktet på køretøjer i bevægelser eller et sted, hvor det nemt kan væltes.
- Tag strømstikket ud, når produktet ikke bruges i længere tid.
- Brug ikke produktet ud af kontakten ved at trække i kablet. Tag altid fat i stikket, og træk det.
- Når der bruges en forlængerledning, skal den være så kort som muligt og fuldt udrullet.
- Brug ikke produktet med en tænd-/sluktimer eller andet udstyr, som automatisk kan tænde apparatet.
- Placer ikke produktet umiddelbart under et strømstik.
- Dette produkt må kun vedligeholdes af en kvalificeret tekniker pga. risikoen for elektrisk stød.

Brug

1. Slut produktet til en stikkontakt.
2. Tryk på en af knapperne til ventilatorhastighed A④ for at vælge ventilatorhastigheden.
3. Tryk på sluk-knappen A③ for at slukke produktet.

Følg disse trin for at rette ventilatoren i den rigtige retning:

1. Løsn sideknopperne A①.
2. Stram A①.
3. Vip ventilatorristen A② til den ønskede vinkel.

Specifikationer

Produkt	Gulvventilator i industrielt design
Varenummer	FNFL11FYW30
Mål (B x H x D)	400 x 380 x 220 mm
Indgangsspænding	230 VAC ~ 50 Hz
Strøminput	50 W

HU Gyors beüzemelési útmutató

Ipari tervezésű padló ventilátor FNFL11FYW30



További információért lásd a bővített online kézikönyvet:
ned.is/fnfl11fyw30

Tervezett felhasználás

Ez a termék rendeltetésszerűen kizárólag ventilátorként használható.

A termék beltéri használatra készült.

A termék nem professzionális használatra készült.

A termék bármilyen módosítása befolyásolhatja a biztonságot, a jóállást és a megfelelő működést.

Fő alkatrészek (A kép)

- ① Oldalsó gombok
- ② Ventilátor rács
- ③ Kikapcsoló gomb
- ④ Ventilátor fordulatszám gombok
- ⑤ Tápkábel

Biztonsági utasítások

FIGYELMEZTETÉS

- A terméket csak az ebben a kézikönyvben leírt módon használja.
- Ne tegye a kezét vagy tárgyakat a ventilátor lapátok közé, miközben a ventilátor be van kapcsolva.
- Sérült terméket ne használjon.
- Állandó felügyelet hiányában 3 évesnél fiatalabb gyermekektől távol tartandó.
- 3 éven felüli és 8 éven aluli gyermekek kizárólag a rendeltetésszerű, szokásos használati helyzetben elhelyezett terméket kapcsolhatják be és ki a biztonságos használatra vonatkozó útmutatások mellett, és amennyiben tisztában vannak a használattal járó veszélyekkel. 3 éven felüli és 8 éven aluli gyermekek ne dugják be, ne szabályozzák, és ne tisztítsák a terméket, vagy végezzenek rajta felhasználói karbantartást.
- 8 éven felüli gyermekek, továbbá testi, érzékszervi vagy szellemi fogyatékkal élők, illetve tapasztalat vagy ismeretek hiányában hozzá nem értő személyek használhatják a terméket megfelelő felügyelet vagy a biztonságos használatra vonatkozó útmutatások mellett, amennyiben tisztában vannak a használattal járó veszélyekkel. Gyermekek nem játszhatnak a termékkel. Gyermekek nem végezhetik a készülék tisztítását és karbantartását felügyelet nélkül.
- Ne öntsön vizet a termékre.
- A termék belsejébe ne kerüljön víz.
- Ne használja a terméket nyirkos vagy nedves környezetben.
- Ne takarja le a terméket.
- Tartsa távol a terméket rögzítetlen tárgyaktól (például függönytől, műanyag zacskótól, papírtól), amely könnyen letakarhatja a levegőbeömlő nyílást.
- Ne használja a terméket olyan helységben, ahol gyúlékony folyadékokat vagy gázokat használnak, vagy tárolnak.
- Ne tegye a terméket mozgásban lévő gépjárműre, vagy olyan helyre, ahol könnyen felborulhat.
- Ha hosszú ideig nem használja a terméket, akkor húzza ki a tápkábelt.
- Ne a kábelnél fogva húzza ki a terméket a csatlakozójából. Mindig fogja meg a dugót, és húzza ki.
- Hosszabbító kábel használata esetén a lehető legrövidebbet használja, és teljesen tekerje szét.
- Ne használja a terméket időkapcsolóval vagy egyéb, a terméket automatikusan bekapcsolni képes berendezéssel.
- Ne tegye a terméket közvetlenül egy hálózati csatlakozóaljzat alá.
- Ezt a terméket csak szakképzett technikus szervizelheti az áramütés kockázatának csökkentése érdekében.

Használat

1. Csatlakoztassa a terméket egy hálózati csatlakozóaljzathoz.
2. Nyomja meg az egyik ventilátor fordulatszám A⁴ gombot a ventilátor fordulatszám kiválasztásához.
3. A termék kikapcsolásához nyomja meg a A³ gombot.

A ventilátor megfelelő irányba állításához kövesse a következő lépéseket:

1. Lazítsa meg az oldalsó gombokat A¹.
2. Húzza meg az A¹ részt.
3. Döntse a ventilátor rácsot A² a kívánt szögbe.

Műszaki adatok

Termék	Ipari tervezésű padló ventilátor
Cikkszám	FNFL11FYW30
Méreték (sz x mé x ma)	400 x 380 x 220 mm
Bemeneti feszültség	230 VAC ~ 50 Hz
Tápbemenet	50 W

 Przewodnik Szybki start

Wentylator podłogowy w stylu industrialnym FNFL11FYW30



Więcej informacji znajdziesz w rozszerzonej instrukcji obsługi online: ned.is/fnfl11fyw30

Przeznaczenie

Produkt jest przeznaczony do stosowania wyłącznie jako wentylator.

Produkt jest przeznaczony wyłącznie do użytku wewnątrz pomieszczeń.

Produkt nie jest przeznaczony do użytku zawodowego.

Wszelkie modyfikacje produktu mogą mieć wpływ na bezpieczeństwo, gwarancję i działanie.

Główne części (rysunek A)



- 1 Pokrętła boczne
- 2 Kratka wentylatora
- 3 Przycisk wyłączenia
- 4 Przycisk regulacji prędkości wentylatora
- 5 Przewód zasilający

Instrukcje bezpieczeństwa



OSTRZEŻENIE

- Urządzenie należy eksploatować wyłącznie w sposób opisany w niniejszej instrukcji.
- Nie zbliżaj dłoni ani innych przedmiotów do łopatek wentylatora, gdy wentylator jest włączony.
- Nie używaj uszkodzonego produktu.
- Dzieci poniżej 3 roku życia nie powinny przebywać w pobliżu urządzenia, chyba że są stale pilnowane.
- Dzieci w wieku od 3 do 8 lat mogą włączać/wyłączać produkt pod warunkiem, że został on umieszczony lub zainstalowany w przewidzianym położeniu roboczym i znajdują się one pod nadzorem lub udzielono im instrukcji dotyczących korzystania z urządzenia w bezpieczny sposób oraz rozumieją związane z tym zagrożenia. Dzieci w wieku od 3 do 8 lat nie mogą podłączać, regulować ani czyścić produktu lub wykonywać na nim czynności konserwacyjnych.
- Ten produkt może być używany przez dzieci w wieku od 8 lat oraz przez osoby o ograniczonej sprawności fizycznej, sensorycznej lub umysłowej, a także przez osoby, które nie posiadają odpowiedniej wiedzy i doświadczenia, jeżeli znajdują się pod nadzorem lub otrzymały instrukcje dotyczące użytkowania produktu w bezpieczny sposób oraz rozumieją związane z tym zagrożenia. Dzieci nie mogą bawić się produktem. Dzieci nie powinny czyścić ani przeprowadzać jakichkolwiek czynności konserwacyjnych bez nadzoru.
- Nie wolno chlapać na produkt wodą.
- Nie pozwól, aby woda dostała się do wnętrza produktu.
- Nie używaj tego produktu w mokrym lub wilgotnym środowisku.
- Produktu nie wolno zakrywać.
- Trzymaj produkt z dala od luźnych obiektów (np. zasłony, plastikowe worki, papier), które łatwo mogą zasłonić wlot powietrza.
- Nie używaj produktu w pomieszczeniach, w których są używane lub przechowywane łatwopalne ciecze lub gazy.
- Nie umieszczaj produktu na poruszających się pojazdach lub w miejscach, w których łatwo może się przewrócić.
- Odłącz przewód zasilający, jeśli produkt nie będzie używany przez dłuższy czas.
- Nie odłączaj produktu, ciągnąc za kabel. Zawsze należy chwycić wtyczkę i pociągnąć ją.
- Korzystając z przedłużacza, należy użyć możliwie najkrótszego i całkowicie rozwiniętego przedłużacza.
- Nie używaj produktu z wyłącznikiem czasowym lub innym sprzętem, który może automatycznie włączyć urządzenie.
- Nie umieszczaj produktu bezpośrednio pod gniazdkiem zasilania.
- Ten produkt może być serwisowany wyłącznie przez wykwalifikowanego serwisanta, aby zmniejszyć ryzyko porażenia prądem elektrycznym.

Użycie

1. Podłącz produkt do gniazdka elektrycznego.
2. Naciśnij jeden z przycisków regulacji prędkości wentylatora A , aby wybrać prędkość wentylatora.
3. Naciśnij przycisk wyłączenia A , aby wyłączyć produkt.

Aby skierować wentylator we właściwym kierunku, wykonaj następujące kroki:

1. Poluzuj boczne pokrętła A .
2. Dokręć A .
3. Przechyl kratkę wentylatora A  do pożądanego kąta.

Specyfikacja

Produkt	Wentylator podłogowy w stylu industrialnym
Numer katalogowy	FNFL11FYW30
Wymiary (Sz. x Wys. x Gł.)	400 x 380 x 220 mm
Napięcie wejściowe	230 VAC ~ 50 Hz
Pobór mocy	50 W

Επιδαπέδιος ανεμιστήρας FNFL11FYW30 βιομηχανικό σχέδιο



Για περισσότερες πληροφορίες δείτε το εκτενές online εγχειρίδιο: ned.is/fnfl11fyw30

Προοριζόμενη χρήση

Το προϊόν αυτό προορίζεται αποκλειστικά ως ανεμιστήρας.
Το προϊόν αυτό προορίζεται αποκλειστικά για εσωτερικό χώρο.
Το προϊόν δεν πρέπει χρησιμοποιείται για επαγγελματική χρήση.
Οποιαδήποτε τροποποίηση του προϊόντος μπορεί να έχει επιπτώσεις στην ασφάλεια, την εγγύηση και τη σωστή λειτουργία.

Κύρια μέρη (εικόνα Α)

- | | |
|---------------------------|--------------------------------|
| 1 Πλαϊνά κουμπιά | 4 Κουμπιά ταχύτητας ανεμιστήρα |
| 2 Σχάρα ανεμιστήρα | 5 Καλώδιο ρεύματος |
| 3 Κουμπιά απενεργοποίησης | |

Οδηγίες ασφάλειας

ΠΡΟΕΙΔΟΠΟΙΗΣΗ

- Χρησιμοποιείτε το προϊόν μόνο σύμφωνα με αυτό το εγχειρίδιο.
- Μην τοποθετείτε το χέρι ή άλλα αντικείμενα στις λεπίδες του ανεμιστήρα όταν ο ανεμιστήρας είναι ενεργοποιημένος.
- Μην χρησιμοποιείτε ένα προϊόν με βλάβη.
- Μακριά από παιδιά κάτω των 3 ετών εκτός αν παρακολουθούνται συνεχώς.
- Παιδιά από 3 έως 8 ετών μπορούν να ενεργοποιούν/απενεργοποιούν το προϊόν μόνο αν έχει τοποθετηθεί ή εγκατασταθεί στην προκαθορισμένη θέση λειτουργίας και παρακολουθούνται ή έχουν δοθεί οδηγίες για την ασφαλή χρήση του προϊόντος και κατανοούν τους κινδύνους που εμπλέκονται. Παιδιά από 3 έως 8 χρονών δεν πρέπει να συνδέουν, να ρυθμίζουν και να καθαρίζουν το προϊόν ή να πραγματοποιούν την συντήρησή του.
- Το προϊόν αυτό μπορεί να χρησιμοποιηθεί από παιδιά 8 ετών και άνω και από άτομα με μειωμένες σωματικές, αισθητηριακές ή διανοητικές ικανότητες ή χωρίς εμπειρία και γνώσεις αν επιβλέπονται ή τους έχουν δοθεί οδηγίες για την ασφαλή χρήση του προϊόντος και κατανοούν τους κινδύνους που εμπλέκονται. Τα παιδιά δεν πρέπει να παίζουν με το προϊόν. Η καθαριότητα και η συντήρηση από τον χρήστη δεν πρέπει να πραγματοποιείται από παιδιά χωρίς επίβλεψη.
- Μην ρίχνετε νερό πάνω στο προϊόν.
- Μην αφήνετε το νερό να εισχωρήσει στο προϊόν.
- Μην χρησιμοποιείτε το προϊόν σε περιβάλλον με νερό ή υγρασία.
- Μην καλύπτετε το προϊόν.
- Το προϊόν πρέπει να τοποθετείται μακριά από ελαφριά είδη (π.χ. κουρτίνες, πλαστικές σακούλες, χαρτί) που μπορεί να καλύψουν εύκολα την είσοδο αέρα.
- Μην χρησιμοποιείτε το προϊόν σε χώρους όπου αποθηκεύονται εύφλεκτα υγρά ή αέρια.
- Μην τοποθετείτε το προϊόν πάνω σε κινούμενα οχήματα ή οπουδήποτε είναι εύκολο να αναποδογυρίσει.
- Αποσυνδέστε το καλώδιο ισχύος όταν το προϊόν δεν χρησιμοποιείται για μεγάλο χρονικό διάστημα.
- Μην αποσυνδέετε το προϊόν τραβώντας από το καλώδιο. Να κρατάτε πάντα γερά την πρίζα και να τραβάτε.
- Όταν χρησιμοποιείτε μία επέκταση καλωδίου, να χρησιμοποιείτε μία όσο το δυνατόν πιο μικρή και πλήρως ξεδιπλωμένη.
- Μην χρησιμοποιείτε το προϊόν με χρονοδιακόπτη on/off ή άλλο εξοπλισμό που μπορεί να ενεργοποιήσει αυτόματα τη συσκευή.
- Μην τοποθετείτε το προϊόν κάτω από μία πρίζα.
- Για να μειώσετε τον κίνδυνο ηλεκτροπληξίας, η συντήρηση του προϊόντος πρέπει να πραγματοποιείται μόνο από εξουσιοδοτημένο τεχνικό συντήρησης.

Χρήση

- Συνδέστε το προϊόν σε μία πρίζα.
- Πατήστε ένα από τα κουμπιά ταχύτητας ανεμιστήρα A④ για να επιλέξετε την ταχύτητα ανεμιστήρα.
- Πατήστε το κουμπιά απενεργοποίησης A③ για να απενεργοποιήσετε το προϊόν.

Για να στρίψετε τον ανεμιστήρα στη σωστή θέση ακολουθήστε τα παρακάτω βήματα:

- Χαλαρώστε τα πλαϊνά κουμπιά A①.
- Σφίξτε το A①.

3. Κουνήστε τη σχάρα ανεμιστήρα A ② στην επιθυμητή γωνία.

Χαρακτηριστικά

Προϊόν	Επιδαπέδιος ανεμιστήρας βιομηχανικό σχέδιο
Αριθμός είδους	FNFL11FYW30
Διαστάσεις (μ x π x υ)	400 x 380 x 220 mm
Τάση εισόδου	230 VAC ~ 50 Hz
Ισχύς εισόδου	50 W

SK Rýchly návod

Podlahový ventilátor s FNFL11FYW30 priemyselnou konštrukciou



Viac informácií nájdete v rozšírenom návode
online.ned.is/fnfl11fyw30

Určené použitie

Tento výrobok slúži výhradne ako ventilátor.

Výrobok je určený len na použitie vo vnútri.

Výrobok nie je určený na profesionálne použitie.

Každá zmena výrobku môže mať následky na bezpečnosť, záruku a správne fungovanie.

Hlavné časti (obrázok A)

- 1 Bočné gombíky
- 2 Mriežka ventilátora
- 3 Tlačidlo vypnutia
- 4 Tlačidlá otáčok ventilátora
- 5 Napájací kábel

Bezpečnostné pokyny

VAROVANIE

- Výrobok používajte len podľa opisu v tomto návode.
- Nevkladajte ruku ani iné predmety do lopatiek ventilátora, keď je ventilátor zapnutý.
- Poškodený výrobok nepoužívajte.
- Deti do 3 rokov by mali byť mimo dosahu výrobku alebo pod stálym dozorom.
- Deti od 3 rokov do 8 rokov môžu výrobok iba zapínať/vypínať, a to za predpokladu, že výrobok bol umiestnený alebo nainštalovaný vo svojej normálnej prevádzkovej polohe a že sú pod dozorom alebo boli poučené o používaní výrobku bezpečným spôsobom a chápu súvisiace riziká. Deti od 3 rokov do 8 rokov nesmú pripájať výrobok do elektrickej siete, regulovať ho, ani ho čistiť, ani realizovať používateľskú údržbu.
- Tento výrobok môžu používať deti od 8 rokov a staršie a osoby so zníženými fyzickými, zmyslovými alebo mentálnymi schopnosťami alebo s nedostatkom skúseností a znalostí iba pod dozorom alebo pokiaľ sú poučení o používaní výrobku bezpečným spôsobom a chápu súvisiace riziká. Deti sa nesmú hrať s výrobkom. Čistenie a používateľskú údržbu nesmú vykonávať deti bez dozoru.
- Na výrobok nestriekajte vodu.
- Nedovoľte, aby do výrobku vnikla voda.
- Výrobok nepoužívajte vo vlhkom alebo mokrom prostredí.
- Výrobok nezakrývajte.
- Výrobok používajte mimo voľných prvkov (napr. záclon, plastových vrecúšok, papiera), ktoré môžu ľahko prikryť nasávanie vzduchu.
- Výrobok nepoužívajte v miestnostiach, v ktorých sa používajú alebo skladujú horľavé kvapaliny alebo plyny.
- Výrobok neukladajte na pohybujúce sa vozidlá alebo na miesta, kde sa môže ľahko prevrátiť.
- Ak výrobok dlhšiu dobu nepoužívate, odpojte ho od zdroja elektrickej energie.
- Výrobok neodpájajte zo zásuvky ťahaním kábla. Vždy chyťte zástrčku a vytiahnite ju.
- Pri používaní predlžovacieho kábla použite čo najkratší kábel, ktorý bude plne rozťahnutý.
- Výrobok nepoužívajte s časovým spínačom alebo inými zariadeniami, ktoré by ho zapínali automaticky.
- Výrobok nedávajte priamo pod elektrickú zásuvku.
- Servis tohto výrobku môže vykonávať len kvalifikovaný technik, aby sa znížilo nebezpečenstvo poranenia elektrickým prúdom.

Používanie

1. Výrobok pripojte k napájacej elektrickej zásuvke.
2. Stlačením niektorého z tlačidiel otáčok ventilátora A ④ zvolte otáčky ventilátora.
3. Stlačením tlačidla vypnutia A ③ vypnete výrobok.

Ak chcete otočiť ventilátor do správneho smeru, postupujte podľa nasledujúcich krokov:

1. Povolte bočné gombíky A ①.
2. Pritiahnite A ①.
3. Nakloňte mriežku ventilátora A ② do požadovaného uhla.

Technické údaje

Produkt	Podlahový ventilátor s priemyselnou konštrukciou
Číslo výrobku	FNFL11FYW30
Rozmery (Š x V x H)	400 x 380 x 220 mm
Vstupné napätie	230 V stried. ~ 50 Hz
Vstup napájania	50 W

CS Rychlý návod

Průmyslový podlahový ventilátor FNFL11FYW30



Více informací najdete v rozšířené příručce online:
ned.is/fnfl11fyw30

Zamýšlené použitie

Tento výrobok je určen k použitiu výhradne jako ventilátor.

Tento výrobok je určen výhradne k použitiu ve vnitřních prostorách.

Výrobek není určen k profesionálnímu použití.

Jakékoli úpravy výrobku mohou ovlivnit jeho bezpečnost, záruku a správné fungování.

Hlavní části (obrázek A)

- ① Boční šrouby
- ② Mřížka ventilátoru
- ③ Tlačítko vypnutí
- ④ Tlačítka rychlosti ventilátoru
- ⑤ Napájecí kabel

Bezpečnostní pokyny

VAROVÁNÍ

- Výrobek použijte pouze tak, jak je popsáno v této příručce.
- Nevkládejte ruce ani žádné předměty do lopatek ventilátoru, když je ventilátor zapnutý.
- Nepoužívejte poškozený výrobek.
- Děti mladší než 3 roky by měly být v dostatečné vzdálenosti, pokud nebudou pod neustálým dozorem.
- Děti ve věku od 3 let do 8 let mohou výrobek zapínat a vypínat pouze za předpokladu, že byl umístěn nebo nainstalován v určené pracovní poloze a že jsou pod dozorem nebo jim byly sděleny pokyny týkající se bezpečného používání výrobku a ony pochopily nebezpečí. Děti ve věku od 3 let do 8 let nesmí výrobek zapojovat, regulovat, čistit ani provádět uživatelskou údržbu.
- Tento výrobek mohou používat děti od 8 let a osoby se sníženými tělesnými, smyslovými nebo duševními schopnostmi nebo s nedostatkem zkušeností a znalostí, pokud jsou pod dohledem, nebo podle pokynů ohledně bezpečného používání výrobku, pokud se seznámí s možnými riziky. Děti by si s výrobkem neměly hrát. Čištění a uživatelskou údržbu nesmí vykonávat děti bez dozoru.
- Na výrobek nestříkejte vodu.
- Zabraňte vniknutí vody do výrobku.
- Nepoužívejte výrobek v mokřem nebo vlhkém prostředí.
- Výrobek nezakrývejte.
- Výrobek uchovávejte v dostatečné vzdálenosti od volných věcí (např. záclon, plastových sáčků, papíru), které by mohly snadno zakrýt přívod vzduchu.
- Nepoužívejte výrobek v místnostech, kde se používají nebo skladují hořlavé kapaliny nebo plyny.
- Neumísťujte výrobek na pohyblivý se vozidlo nebo tam, kde by se mohl snadno překloupat.
- Pokud přístroj delší dobu nepoužíváte, odpojte napájecí kabel.
- Výrobek neodpojujte taháním za kabel. Vždy uchopte a vytáhněte zástrčku.

- Při použití prodlužovacího kabelu použijte kabel, který je co nejkratší a zcela napnutý.
- Nepoužívejte výrobek s časovačem zapnutí/vypnutí nebo jiným zařízením, které by mohly zařízení automaticky zapnout.
- Neumísťujte výrobek přímo pod zásuvku.
- Servisní zásahy na tomto výrobku smí provádět pouze kvalifikovaný technik údržby, sníží se tak riziko úrazu elektrickým proudem.

Použití

1. Zapojte výrobek do stěnové zásuvky.
2. Stisknutím jednoho z tlačítek rychlosti ventilátoru A ④ vyberte požadovanou rychlost.
3. Stiskem tlačítka vypnutí A ③ výrobek vypněte.

Ventilátor namířte správným směrem dle následujících kroků:

1. Uvolněte boční šrouby A ①.
2. Dotáhněte A ①.
3. Nakloňte mřížku ventilátoru A ② do požadovaného úhlu.

Technické údaje

Produkt	Průmyslový podlahový ventilátor
Číslo položky	FNFL11FYW30
Rozměry (Š × V × H)	400 × 380 × 220 mm
Vstupní napětí	230 VAC, 50 Hz
Napájecí vstup	50 W

RO Ghid rapid de inițiere

Ventilator de podea proiectat FNFL11FYW30 pentru uz industrial



Pentru informații suplimentare, consultați manualul extins, disponibil online: ned.is/fnfl11fyw30

Utilizare preconizată

Acest produs este destinat exclusiv utilizării ca ventilator. Produsul este destinat exclusiv pentru utilizare în interior. Produsul nu este destinat utilizării profesionale.

Orice modificare a produsului poate avea consecințe pentru siguranța, garanția și funcționarea corectă a produsului.

Piese principale (image A)

- | | |
|------------------------|------------------------------|
| ① Butoane laterale | ④ Butoane turajie ventilator |
| ② Grila ventilatorului | ⑤ Cablu electric |
| ③ Buton oprit | |

Instrucțiuni de siguranță

AVERTISMENT

- Folosiți produsul exclusiv conform descrierii din acest manual.
- Nu introduceți mâna sau alte obiecte în paletel ventilatorului când ventilatorul este pornit.
- Nu folosiți un produs avariat.
- Copiii cu vârsta mai mică de 3 ani nu trebuie lăsați să se apropie de produs decât dacă sunt supravegheați continuu.
- Copiii cu vârsta cuprinsă între 3 și 8 ani au voie doar să pornească/oprească produsul cu condiția ca acesta să fi fost amplasat sau montat în poziția sa normală de operare intenționată și să fie supravegheați sau instruiți asupra utilizării în siguranță a produsului și să înțeleagă pericolele pe care le implică produsul. Copiii cu vârsta cuprinsă între 3 și 8 ani nu vor conecta la alimentare electrică, regla și curăța produsul și nici nu vor realiza operațiuni de întreținere efectuată de utilizator.
- Acest produs poate fi utilizat de copiii cu vârsta peste 8 ani și de persoanele cu capacități fizice, senzoriale sau mentale reduse sau fără experiență și fără cunoștințe dacă acestea sunt supravegheate sau instruite cu privire la utilizarea produsului într-un mod sigur și înțeleg pericolele implicate. Copiii nu trebuie să se joace cu produsul. Curățarea și întreținerea de către utilizator nu trebuie să fie efectuate de copii fără supraveghere.

- Nu stropiți produsul cu apă.
- Nu lăsați apa să pătrundă în produs.
- Nu folosiți produsul în medii umede sau ude.
- Nu acoperiți produsul.
- Țineți produsul la distanță de produsele care ar putea acoperi cu ușurință admisia aerului (de ex., perdele, pungi de plastic, hârtie).
- Nu utilizați produsul în camere în care sunt folosite sau depozitate lichide sau gaze inflamabile.
- Nu așezați produsul pe vehicule în mișcare sau în alte locuri în care s-ar putea răsturna.
- Deconectați cablul de alimentare când nu folosiți produsul o perioadă îndelungată.
- Nu trageți de cablu pentru a deconecta produsul de la priză. Apucați întotdeauna ștecherul și trageți de acesta.
- Când folosiți un prelungitor, alegeți unul cât mai scurt posibil și complet extins.
- Nu utilizați produsul folosind temporizatorul pornit/oprit sau alte echipamente care pot porni automat dispozitivul.
- Nu amplasați produsul imediat sub o priză electrică.
- Service-ul asupra acestui produs poate fi realizat doar de către un tehnician calificat pentru întreținere, pentru a reduce riscul de electrocutare.

Utilizare

1. Conectați produsul la priza electrică.
2. Apăsăți unul dintre butoanele de turație ventilator A④ pentru selectarea turației ventilatorului.
3. Apăsăți butonul de oprire A③ pentru a opri produsul.

Pentru a orienta ventilatorul în direcția corectă, parcurgeți pașii următori:

1. Slăbiți butoanele laterale A①.
2. Strângeți A①.
3. Înclinați grila ventilatorului A② la unghiul dorit.

Specificații

Produs	Ventilator de podea proiectat pentru uz industrial
Numărul articolului	FNFL11FYW30
Dimensiuni (L x l x a)	400 x 380 x 220 mm
Tensiune de intrare	230 VCA ~ 50 Hz
Intrare alimentare electrică	50 W



Nedis BV

De Tweeling 28, 5215 MC 's-Hertogenbosch – The Netherlands

11/19