

## Digital Hot Air Fryer

KAAF240EBK



For more information see the extended manual online: [ned.is/kaaf240ebk](http://ned.is/kaaf240ebk)

### Intended use

The Nedis KAAF240EBK is a hot air fryer with a 4.6 L capacity.

This product is intended to be used in household and similar applications such as kitchen areas.

This product can be used by children aged from 6 years and above and persons with reduced physical, sensory or mental capabilities or lack of experience and knowledge if they have been given supervision or instruction concerning use of the product in a safe way and understand the hazards involved. Children shall not play with the product. Cleaning and user maintenance shall not be done by children without supervision.

The product is intended for indoor use only.

The product is not intended for professional use.

Any modification of the product may have consequences for safety, warranty and proper functioning.

### Specifications

Product	Digital Hot Air Fryer
Article number	KAAF240EBK
Dimensions (l x w x h)	34 x 29 x 33 cm
Weight	3.9 kg
Power input	220 - 240 VAC ; 50 / 60 Hz
Heating power	1500 W
Timer	60 min
Temperature range	80 °C - 200 °C
Capacity	4.6 L

### Main parts (image A)

- |                   |               |
|-------------------|---------------|
| 1 Control panel   | 5 Handle      |
| 2 'MAX' indicator | 6 Air outlet  |
| 3 Tray            | 7 Power cable |
| 4 Pan             |               |

### Control panel (image B)

- |                              |                           |
|------------------------------|---------------------------|
| 1 Preset indicators          | 5 Preset selection button |
| 2 Time/temperature indicator | 6 Temperature up button   |
| 3 Timer up button            | 7 Temperature down button |
| 4 Timer down button          | 8 Power button            |

### Safety instructions

#### ⚠ WARNING

- Ensure you have fully read and understood the instructions in this document before you install or use the product. Keep the packaging and this document for future reference.
- Only use the product as described in this document.
- Do not touch any hot surfaces.
- Do not touch any hot parts of the pan and tray. Use the handle to move the pan.
- Do not cover the product.
- Keep distance from the air outlet while using the product.
- Be careful when sliding out the pan, hot steam may escape.
- Do not fill the pan with oil or other liquids.
- Make sure the pan and tray are dry before use.
- Make sure the pan is completely inserted when the product is operational.
- Do not use the product if a part is damaged or defective. Replace a damaged or defective product immediately.
- Do not drop the product and avoid bumping.
- Do not expose the product to water or moisture.
- The product must only be powered with the voltage corresponding to the marking on the product.
- Do not use external timers or remote control systems to switch the product on or off.
- Only plug the cable into a wall outlet. Do not use extension cords.
- Do not immerse the product, the power cable or plug in water or other liquids.
- Unplug the product from the power source and other equipment if problems occur.
- Do not unplug the product by pulling on the cable. Always grasp the plug and pull.
- Do not let the power cable hang over the edge of a table or counter, or touch hot surfaces.
- Children should be supervised to ensure that they do not play with the product.
- Allow the product to cool before moving, cleaning, putting on- or taking off parts.
- The use of accessories not recommended by the product manufacturer may result in fire, electric shock or injury to persons.
- Do not use any accessories that are not included.
- Do not use the product for outdoor uses, the product is designed for indoor use.
- Place the product on a stable, flat and heat resistant surface.
- Keep the product at a distance from flammable objects such as furniture, curtains and similar.
- Any modification of the product may have consequences for safety, warranty and proper functioning.
- This product may only be serviced by a qualified technician for maintenance to reduce the risk of electric shock.

### Before first use

1. Clean the tray **A3** and the pan **A4** with water and soap.
2. Prevent water going into the handle **A5** and the front panel of **A1**.

### Using the product (image C + D)

1. Place the product on a stable, flat and heat resistant surface.

⚠ Keep the air outlet **A6** at least 15 cm away from the wall.

2. Plug the power cable **A7** into the power outlet.

3. Place **A3** into **A4**.

4. Place food into **A4**.

⚠ Do not fill the pan above the 'MAX' indicator.

5. Slide **A4** back into the product by **A5**.

Preheat the product for 3 minutes if the product is cold.

6. Press the power button **B8** to start preheating.

7. Press the preset selection button **B5** for the food that you placed in **A4** or manually set the time and temperature as follows.

- Press the timer up button **B3** to set the required time according to the food packaging.

- Press the temperature up button **B6** to set the required temperature according to the food packaging.

⚠ Do not touch any hot parts of the pan and tray. Use the handle to move the pan.

8. Slide out **A4** by pulling **A5** to flip the food with a food tong, during frying.

9. Slide **A4** back into the product by **A5**.

10. When you hear the timer bell, slide out **A4** by pulling **A5**.

⚠ Be careful when sliding out the pan, hot steam may escape.

11. Slide **A4** back into the product by **A5** and adjust the timer if the food is not ready yet.

12. Remove the food with a food tong or by sliding **A4** out of the product by **A5** and emptying it into a bowl or onto a plate.

### Cleaning the product

⚠ Before cleaning and maintenance, switch off the product and disconnect the power. Let the product cool down for 10 minutes.

Clean the product after every use.

Do not use aggressive chemical cleaning agents such as ammonia, acid or acetone when cleaning the product.

Avoid abrasives that can damage the surface.

1. Clean **A3**, **A4** with water and soap.
2. Prevent water going into **A5** and the front panel of **A4**.
3. Clean the outside of the product with a soft, clean, lightly damp cloth.

## Digitale Heißluft-Fritteuse

KAAF240EBK



Weitere Informationen finden Sie in der erweiterten Anleitung online: [ned.is/kaaf240ebk](http://ned.is/kaaf240ebk)

### Bestimmungsgemäße Verwendung

Die Nedis KAAF240EBK ist eine Heißluft-Fritteuse mit 4.6 l Kapazität.

Dieses Produkt ist zur Verwendung in Privathaushalten und vergleichbaren Umgebungen wie Küchenbereichen gedacht.

Kinder ab dem sechsten Lebensjahr und Personen mit eingeschränkten körperlichen, sensorischen oder geistigen Fähigkeiten oder ohne ausreichende Erfahrung und Kenntnis dürfen dieses Produkt nur dann verwenden, wenn sie beaufsichtigt werden oder in die sichere Benutzung des Produkts eingewiesen wurden und die bestehenden Gefahren verstehen. Kinder dürfen nicht mit dem Produkt spielen. Reinigung und Wartung durch den Benutzer dürfen nicht von unbeaufsichtigten Kindern durchgeführt werden.

Das Produkt ist nur zur Verwendung innerhalb von Gebäuden gedacht.

Das Produkt ist nicht für den professionellen Einsatz gedacht.

Jegliche Modifikation des Produkts kann Folgen für die Sicherheit, Garantie und ordnungsgemäße Funktionalität haben.

### Spezifikationen

Produkt	Digitale Heißluft-Fritteuse
Artikelnummer	KAAF240EBK
Größe (L x B x H)	34 x 29 x 33 cm
Gewicht	3,9 kg
Stromeingang	220 - 240 VAC ; 50 / 60 Hz
Heizleistung	1500 W
Timer	60 min
Temperaturbereich	80 °C - 200 °C
Kapazität	4.6 L

### Hauptbestandteile (Abbildung A)

- |               |               |
|---------------|---------------|
| 1 Bedienfeld  | 5 Griff       |
| 2 MAX-Anzeige | 6 Luftauslass |
| 3 Schale      | 7 Stromkabel  |
| 4 Schale      |               |

### Bedienfeld (Abbildung B)

- |                            |                                 |
|----------------------------|---------------------------------|
| 1 Voreinstellungs-Anzeigen | 5 Voreinstellungs-Auswahl Taste |
| 2 Zeit/Temperatur-Anzeige  | 6 Temperatur höher-Knopf        |
| 3 Timer erhöhen-Taste      | 7 Temperatur niedriger-Knopf    |
| 4 Timer verringern-Taste   | 8 Ein/Aus-Taste                 |

### Sicherheitshinweise

#### ⚠ WARNING

- Vergewissern Sie sich, dass Sie die Anweisungen in diesem Dokument vollständig gelesen und verstanden haben, bevor Sie das Produkt installieren oder verwenden. Heben Sie die Verpackung und dieses Dokument zum späteren Nachschlagen auf.
- Verwenden Sie das Produkt nur wie in diesem Dokument beschrieben.
- Berühren Sie keine heißen Oberflächen.

- Berühren Sie keine heißen Teile der Schale und des Trägers. Verwenden Sie den Griff, um die Schale zu bewegen.
- Decken Sie das Produkt nicht ab.
- Halten Sie während der Verwendung des Produkts Abstand vom Luftauslass.
- Seien Sie beim Herausziehen der Schale vorsichtig, es kann heißer Dampf austreten.
- Füllen Sie die Schale nicht mit Öl oder anderen Flüssigkeiten.
- Vergewissern Sie sich vor dem Gebrauch, dass die Schale und der Träger trocken sind.
- Stellen Sie sicher, dass die Schale vollständig eingesetzt ist, wenn das Produkt in Betrieb ist.
- Verwenden Sie das Produkt nicht, wenn ein Teil beschädigt ist oder es einen Mangel aufweist. Ersetzen Sie ein beschädigtes oder defektes Produkt unverzüglich.
- Lassen Sie das Produkt nicht herunterfallen und vermeiden Sie Kollisionen.
- Setzen Sie das Produkt keinem Wasser oder Feuchtigkeit aus.
- Das Produkt darf nur mit der auf der Kennzeichnung auf dem Produkt angegebenen Spannung betrieben werden.
- Verwenden Sie keine externen Zeitschaltuhren oder Fernbedienungssysteme, um das Produkt ein- oder auszuschalten.
- Stecken Sie das Kabel nur direkt an einer Wandsteckdose an. Verwenden Sie kein Verlängerungskabel.
- Tauchen Sie das Produkt, das Stromkabel oder den Stecker nicht in Wasser oder andere Flüssigkeiten.
- Trennen Sie das Produkt von der Stromquelle und anderer Ausrüstung, falls Probleme auftreten.
- Ziehen Sie das Produkt niemals am Kabel aus der Steckdose. Halten Sie immer den Stecker fest und ziehen Sie daran.
- Lassen Sie das Stromkabel nicht über die Kante eines Tisches oder einer Arbeitsplatte herunterhängen, oder in Kontakt mit heißen Oberflächen kommen.
- Kinder müssen beaufsichtigt werden, um sicherzustellen, dass sie nicht mit dem Produkt spielen.
- Lassen Sie das Produkt abkühlen, bevor Sie es versetzen, reinigen oder Teile aufsetzen oder entfernen.
- Die Verwendung von Zubehör, das nicht vom Produkthersteller empfohlen wird, kann zu Feuer, einem elektrischen Schlag oder Verletzungen von Personen führen.
- Verwenden Sie kein Zubehör, das nicht im Lieferumfang enthalten war.
- Verwenden Sie das Produkt nicht im Freien, das Produkt ist allein zur Verwendung innerhalb von Gebäuden konzipiert.
- Stellen Sie das Produkt auf eine stabile, ebene und hitzebeständige Oberfläche.
- Halten Sie das Produkt von entzündlichen Gegenständen wie Möbeln, Vorhängen oder ähnlichem fern.
- Jegliche Modifikation des Produkts kann Folgen für die Sicherheit, Garantie und ordnungsgemäße Funktionalität haben.
- Dieses Produkt darf nur von einem ausgebildeten Techniker gewartet werden, um die Gefahr eines Stromschlags zu reduzieren.

### Vor der Inbetriebnahme

1. Reinigen Sie den Träger **A3** und die Schale **A4** mit Wasser und Seife.
2. Verhindern Sie, dass Wasser in den Griff **A5** und die Vorderseite von **A1** eindringt.

### Verwenden des Produkts (Abbildung C + D)

1. Stellen Sie das Produkt auf eine stabile, ebene und hitzebeständige Oberfläche.
  - A** Halten Sie den Luftauslass **A6** mindestens 15 cm von der Wand entfernt.
  2. Stecken Sie das Netzkabel **A7** in die Steckdose.
  3. Setzen Sie **A3** in **A4** ein.
  4. Platzieren Sie die Lebensmittel in **A4**.
  - A** Füllen Sie die Schale nicht über die ‚MAX‘ Markierung hinaus.
  5. Schieben Sie **A4** wieder in das Produkt mit **A5**.
- Heizen Sie das Produkt 3 Minuten lang vor, wenn das Produkt kalt ist.
6. Drücken Sie die Ein/Aus-Taste **B8**, um das Vorheizen zu beginnen.
  7. Drücken Sie die Voreinstellungs-Auswahl Taste **B5** für das Lebensmittel, das Sie in **A4** gegeben haben oder stellen Sie den Timer und die Temperatur manuell wie folgt ein.
- Drücken Sie die Timer erhöhen-Taste **B3**, um die benötigte Zeit laut Verpackung des Lebensmittels einzustellen.
  - Drücken Sie die Temperatur höher-Taste **B6**, um die benötigte Temperatur laut Verpackung des Lebensmittels einzustellen.
- A** Berühren Sie keine heißen Teile der Schale und des Trägers. Verwenden Sie den Griff, um die Schale zu bewegen.
8. Schieben Sie **A4** heraus, indem Sie an **A5** ziehen, um das Lebensmittel mit einer Gargutzange während des Frittiervorgangs zu wenden.
  9. Schieben Sie **A4** wieder in das Produkt mit **A5**.
  10. Wenn Sie das Zeitsignal hören, ziehen Sie **A4** an **A5** heraus.
- A** Seien Sie beim Herausziehen der Schale vorsichtig, es kann heißer Dampf austreten.
11. Schieben Sie **A4** wieder mit **A5** in das Produkt und passen Sie den Zeitregler an, wenn das Lebensmittel noch nicht fertig ist.
  12. Entnehmen Sie die Lebensmittel mit einer Gargutzange oder indem Sie **A4** aus dem Produkt mithilfe von **A5** herauschieben und in eine Schüssel oder auf eine Platte entleeren.

### Reinigen des Produkts

- A** Schalten Sie das Produkt vor der Reinigung und Wartung aus und trennen Sie die Verbindung zur Stromversorgung. Lassen Sie das Produkt 10 Minuten abkühlen.
- Reinigen Sie das Produkt nach jeder Verwendung.
- Verwenden Sie keine aggressiven chemischen Reinigungsmittel wie Ammoniak, Säuren oder Aceton zur Reinigung des Produkts.
- Vermeiden Sie scheuernde Reinigungsmittel, welche die Oberfläche beschädigen können.
1. Reinigen Sie **A3**, **A4** mit Wasser und Seife.
  2. Verhindern Sie, dass Wasser in **A5** und die Vorderseite von **A4** eindringt.
  3. Reinigen Sie die Außenseite des Produkts mit einem weichen, sauberen und leicht angefeuchteten Tuch.

## FR Guide de démarrage rapide

### Friteuse numérique à air chaud

KAAF240EBK

**I** Pour plus d'informations, consultez le manuel détaillé en ligne : [ned.is/kaaf240ebk](http://ned.is/kaaf240ebk)

### Utilisation prévue

La KAAF240EBK Nedis est une friteuse à air chaud d'une capacité de 4.6 L.

Ce produit est destiné à être utilisé dans des applications domestiques et similaires telles que des cuisines.

Ce produit peut être utilisé par des enfants âgés de 6 ans et plus ainsi que des personnes ayant des capacités physiques, sensorielles ou mentales réduites ou manquant d'expérience et de connaissances s'ils sont supervisés ou ont reçu des instructions sur l'utilisation du produit en toute sécurité et comprennent les dangers impliqués. Les enfants ne doivent pas jouer avec le produit. Le nettoyage et la maintenance ne doivent pas être effectués par des enfants sans surveillance.

Le produit est prévu pour un usage intérieur uniquement.

Le produit n'est pas destiné à un usage professionnel.

Toute modification du produit peut avoir des conséquences sur la sécurité, la garantie et le bon fonctionnement.

### Spécifications

Produit	Friteuse numérique à air chaud
Article numéro	KAAF240EBK
Dimensions (L x l x H)	34 x 29 x 33 cm
Poids	3,9 kg
Alimentation électrique	220 - 240 VAC ; 50 / 60 Hz
Puissance de chauffe	1500 W
Minuteur	60 min
Plage de température	80 °C - 200 °C
Capacité	4.6 L

### Pièces principales (image A)

- |                       |                        |
|-----------------------|------------------------|
| 1 Panneau de commande | 5 Poignée              |
| 2 Indicateur « MAX »  | 6 Sortie d'air         |
| 3 Plateau             | 7 Câble d'alimentation |
| 4 Cuve                |                        |

### Panneau de commande (image B)

- |                                     |   |
|-------------------------------------|---|
| 1 Indicateurs de préréglage         | 5 Bouton Preset selection (sélection préréglée) |
| 2 Indicateur de durée/température   | 6 Bouton d'augmentation de la température       |
| 3 Bouton Timer up (minuterie haut)  | 7 Bouton de diminution de la température        |
| 4 Bouton Timer down (minuterie bas) | 8 Bouton d'alimentation                         |

### Consignes de sécurité

#### **A** AVERTISSEMENT

- Assurez-vous d'avoir entièrement lu et compris les instructions de ce document avant d'installer ou d'utiliser le produit. Conservez l'emballage et le présent document pour référence ultérieure.
- Utilisez le produit uniquement comme décrit dans le présent document.
- Ne pas toucher les surfaces chaudes.
- Ne pas toucher de parties chaudes de la cuve et du plateau. Utilisez la poignée pour déplacer la cuve.
- Ne pas couvrir le produit.
- Tenez-vous à distance de la sortie d'air lors de l'utilisation du produit.
- Soyez prudent lorsque vous sortez la cuve, de la vapeur chaude peut s'échapper.
- Ne pas remplir la cuve d'huile ou d'autres liquides.
- Avant utilisation, assurez-vous que la cuve et le plateau soient secs.
- Lorsque le produit est opérationnel, assurez-vous que la cuve soit complètement insérée.
- Ne pas utiliser le produit si une pièce est endommagée ou défectueuse. Remplacez immédiatement un produit endommagé ou défectueux.
- Ne pas laisser tomber le produit et éviter de le cogner.
- Ne pas exposer le produit à l'eau ou à l'humidité.
- Le produit doit être alimenté uniquement avec la tension correspondant au marquage sur le produit.
- Ne pas utiliser de minuteries externes ni de systèmes de commande à distance pour mettre le produit sous ou hors tension.
- Ne branchez le câble que dans une prise murale. Ne pas utiliser de rallonges.
- Ne pas immerger le produit, le câble d'alimentation ou la fiche dans l'eau ou d'autres liquides.
- Débranchez le produit de la source d'alimentation et tout autre équipement en cas de problème.
- Ne débranchez pas le produit en tirant sur le câble. Saisissez toujours la fiche et tirez.
- Ne pas laisser le câble d'alimentation pendre au bord d'une table ou d'un comptoir, ni toucher des surfaces chaudes.
- Les enfants doivent être surveillés afin de s'assurer qu'ils ne jouent pas avec le produit.
- Laissez le produit refroidir avant de déplacer, nettoyer, mettre ou enlever des pièces.
- L'utilisation d'accessoires non recommandés par le fabricant du produit peut entraîner un incendie, un choc électrique ou des blessures corporelles.
- Ne pas utiliser d'accessoires non inclus.
- Ne pas utiliser le produit en extérieur, il est conçu pour une utilisation en intérieur.
- Placez le produit sur une surface stable, plane et résistante à la chaleur.
- Garder le produit à distance d'objets inflammables tels que des meubles, des rideaux, etc.
- Toute modification du produit peut avoir des conséquences sur la sécurité, la garantie et le bon fonctionnement.

- Ce produit ne peut être réparé que par un technicien qualifié afin de réduire les risques d'électrocution.

### Avant la première utilisation

1. Nettoyez le plateau **A3** et la cuve **A4** avec de l'eau et du savon.
2. Empêchez l'eau de pénétrer dans la poignée **A5** et le panneau avant de **A1**.

### Utiliser le produit (image C + D)

1. Placez le produit sur une surface stable, plane et résistante à la chaleur.
  - !** Tenez la sortie d'air **A6** à au moins 15 cm du mur.
  2. Branchez le câble d'alimentation **A7** dans la prise de courant.
  3. Mettez **A3** dans **A4**.
  4. Mettez des aliments dans **A4**.
  - !** Ne pas remplir la cuve au-dessus du repère « MAX ».
  5. Refaites coulisser **A4** dans le produit en **A5**.
- Préchauffez le produit pendant 3 minutes si le produit est froid.
6. Appuyez sur le bouton d'alimentation **B8** pour démarrer le préchauffage.
  7. Appuyez sur le bouton de sélection pré-réglée **B5** pour les aliments que vous avez placés **A4** ou réglez manuellement la durée et la température comme suit.
- Appuyez sur le bouton Timer up **B3** pour régler la durée requise suivant l'emballage des aliments.
  - Appuyez sur le bouton d'augmentation de la température **B6** pour régler la température requise suivant l'emballage des aliments.
- !** Ne pas toucher de parties chaudes de la cuve et du plateau. Utilisez la poignée pour déplacer la cuve.
8. Faites glisser **A4** en tirant **A5** pour retourner les aliments avec une pince pendant la friture.
  9. Refaites coulisser **A4** dans le produit en **A5**.
  10. Lorsque vous entendez la sonnerie de la minuterie, sortez **A4** en tirant **A5**.
- !** Soyez prudent lorsque vous sortez la cuve, de la vapeur chaude peut s'échapper.
11. Refaites glisser **A4** dans le produit en **A5** et réglez la minuterie si les aliments ne sont pas encore prêts.
  12. Retirez les aliments avec une pince ou en faisant glisser **A4** hors du produit par **A5** et les vidant dans un bol ou sur une assiette.

### Nettoyer le produit

- !** Avant le nettoyage et la maintenance, mettez le produit hors tension, puis débranchez-le. Laissez le produit refroidir pendant 10 minutes.

Nettoyez le produit après chaque utilisation.

N'utilisez pas de nettoyeurs chimiques agressifs tels que de l'ammoniac, de l'acide ou de l'acétone lors du nettoyage du produit.

Évitez les abrasifs qui peuvent endommager la surface.

1. Nettoyez **A3**, **A4** avec de l'eau et du savon.
2. Empêchez l'eau de pénétrer dans **A5** et le panneau avant de **A4**.
3. Nettoyez l'extérieur du produit avec un chiffon doux, propre et légèrement humide.

## NL Snelstartgids

### Digitale hete lucht frituurpan

KAAF240EBK

**i** Zie voor meer informatie de uitgebreide handleiding online: [ned.is/kaaf240ebk](http://ned.is/kaaf240ebk)

### Bedoeld gebruik

De Nedis KAAF240EBK is een hete lucht frituurpan met een capaciteit van 4.6 L.

Dit product is bedoeld voor gebruik in huishoudelijke en soortgelijke toepassingen, zoals in de keuken.

Dit product mag worden gebruikt door kinderen van 6 jaar en ouder en personen met een verminderd lichamelijk, zintuiglijk of geestelijk vermogen, of die gebrek aan ervaring of kennis hebben, als iemand die verantwoordelijk is voor hun veiligheid toezicht op hen houdt of hen is uitgelegd hoe het product veilig dient te worden gebruikt en ze begrijpen wat de potentiële risico's zijn. Kinderen mogen niet met het product spelen. De reiniging en het onderhoud door de gebruiker mogen niet worden uitgevoerd door kinderen zonder toezicht.

Het product is enkel bedoeld voor gebruik binnenshuis.

Het product is niet bedoeld voor professioneel gebruik.

Elke wijziging van het product kan gevolgen hebben voor de veiligheid, garantie en correcte werking.

### Specificaties

Product	Digitale hete lucht frituurpan
Artikelnummer	KAAF240EBK
Afmetingen (l x b x h)	34 x 29 x 33 cm
Gewicht	3,9 kg
Stroomingang	220 - 240 VAC ; 50 / 60 Hz
Verwarmingsvermogen	1500 W
Timer	60 min
Temperatuurbereik	80 °C - 200 °C
Capaciteit	4.6 L

### Belangrijkste onderdelen (afbeelding A)

- |                    |                |
|--------------------|----------------|
| 1 Bedieningspaneel | 5 Handvat      |
| 2 'MAX'-aanduiding | 6 Luchtuitlaat |
| 3 Opvangbak        | 7 Stroomkabel  |
| 4 Pan              |                |

### Bedieningspaneel (afbeelding B)

- |                               |                           |
|-------------------------------|---------------------------|
| 1 Preset-aanduidingen         | 5 Preset-keuzeknop        |
| 2 Tijd/temperatuur-aanduiding | 6 Temperatuur omhoog knop |
| 3 Timer-omhoogknop            | 7 Temperatuur omlaag knop |
| 4 Timer-omlaagknop            | 8 Aan-/uitknop            |

### Veiligheidsvoorschriften

#### **!** WAARSCHUWING

- Zorg ervoor dat u de instructies in dit document volledig gelezen en begrepen heeft voordat u het product installeert of gebruikt. Bewaar de verpakking en dit document voor toekomstig gebruik.
- Gebruik het product alleen zoals in dit document beschreven.
- Raak geen hete oppervlakken aan.
- Raak de hete delen van de pan en de tray niet aan. Gebruik het handvat om de pan te verplaatsen.
- Bedek het product niet.
- Houd tijdens het gebruik van het product afstand tot de luchtuitlaat.
- Wees voorzichtig als u de pan uit schuift, er kan hete stoom ontsnappen.
- Vul de pan niet met olie of andere vloeistoffen.
- Zorg ervoor dat de pan en de tray voor gebruik droog zijn.
- Zorg ervoor dat de pan volledig is geplaatst wanneer het product in gebruik is.
- Gebruik het product niet als een onderdeel beschadigd of defect is. Vervang een beschadigd of defect product onmiddellijk.
- Laat het product niet vallen en voorkom stoten.
- Stel het product niet bloot aan water of vocht.
- Het product mag alleen worden gevoed met de spanning die overeenkomt met de markering op het product.
- Gebruik geen externe timers of afstandsbedieningen om het product in of uit te schakelen.
- De kabel alleen in een wandstopcontact steken. Gebruik geen verlengsnoeren.
- Dompel het product, het netsnoer of de stekker niet onder in water of andere vloeistoffen.
- Haal de stekker van het product uit de voedingsbron en ontkoppel het van andere apparatuur als er zich problemen voordoen.
- Trek de stekker niet uit het stopcontact door aan de kabel te trekken. Pak altijd de stekker vast en trek eraan.
- Laat het netsnoer niet over de rand van een tafel of toonbank hangen of met hete oppervlakken in contact komen.
- Kinderen moeten onder toezicht staan om ervoor te zorgen dat ze niet met het product spelen.
- Laat het product afkoelen voordat u het verplaatst, schoonmaakt, onderdelen aanbrengt of verwijdert.
- Het gebruik van niet door de fabrikant van het product aanbevolen accessoires kan leiden tot brand, elektrische schokken of letsel bij personen.
- Gebruik geen accessoires die niet meegeleverd worden.
- Gebruik het product niet buitenshuis, het product is bedoeld voor gebruik binnenshuis.
- Plaats het product op een stabiele, vlakke en hittebestendige ondergrond.
- Houd het product op een veilige afstand van brandbare voorwerpen zoals meubels, gordijnen en dergelijke.
- Elke wijziging van het product kan gevolgen hebben voor de veiligheid, garantie en correcte werking.
- Dit product mag voor onderhoud alleen worden geopend door een erkend technicus om het risico op elektrische schokken te verkleinen.

### Voor het eerste gebruik

1. Reinig de tray **A3** en de pan **A4** met water en zeep.
2. Voorkom dat er water in het handvat **A5** en het voorpaneel van **A1** komt.

### Het product gebruiken (afbeelding C + D)

1. Plaats het product op een stabiele, vlakke en hittebestendige ondergrond.
  - !** Houd de luchtuitlaat **A6** op ten minste 15 cm van de muur.
  2. Steek het netsnoer **A7** in het stopcontact.
  3. Plaats **A3** in **A4**.
  4. Plaats het voedsel in **A4**.
  - !** Vul de pan niet boven de "MAX" aanduiding.
  5. Schuif **A4** terug in het product door **A5**.
- Verwarm het product 3 minuten voor indien het product koud is.
6. Druk op de aan/uitknop **B8** om het voorverwarmen te starten.
  7. Druk op de preset-keuzeknop **B5** voor de etenswaren die u in **A4** hebt geplaatst of stel de tijd en temperatuur als volgt handmatig in.
- Druk op de timer-omhoogknop **B3** om de gewenste tijd in te stellen zoals vermeld op de verpakking van de etenswaren.
  - Druk op de temperatuur-omhoogknop **B6** om de gewenste temperatuur in stellen zoals vermeld op de verpakking van de etenswaren.
- !** Raak de hete delen van de pan en de tray niet aan. Gebruik het handvat om de pan te verplaatsen.
8. Schuif **A4** uit het apparaat door aan **A5** te trekken om de etenswaren tijdens het frituren met een voedseltang om te draaien.
  9. Schuif **A4** terug in het product door **A5**.
  10. Als u de bel van de timer hoort, schuif dan **A4** eruit door aan **A5** te trekken.
- !** Wees voorzichtig als u de pan uit schuift, er kan hete stoom ontsnappen.
11. Schuif **A4** terug in het product door **A5** en pas de timer aan als de etenswaren nog niet klaar zijn.
  12. Verwijder de etenswaren met een voedseltang of door **A4** met **A5** uit het product te schuiven en de inhoud van de pan in een kom of op een bord te legen.

### Het product reinigen

- !** Zet het product vóór reiniging en onderhoud uit en schakel de stroomtoevoer uit. Laat het product 10 minuten afkoelen.

Reinig het product na elk gebruik.

Gebruik geen agressieve chemische reinigingsmiddelen zoals ammoniak, zuur of aceton bij het schoonmaken van het product.

Vermijd schuurmiddelen die het oppervlak kunnen beschadigen.

1. Reinig **A 3**, en **A 4** met water en zeep.
2. Voorkom dat er water in **A 5** en het voorpaneel van **A 4** komt.
3. Reinig de buitenzijde van het product met een zachte, schone doek die een beetje vochtig is.

## IT Guida rapida all'avvio

### Friggitrice digitale ad aria calda

KAAF240EBK

 Per maggiori informazioni vedere il manuale esteso online: [ned.is/kaaf240ebk](http://ned.is/kaaf240ebk)

#### Uso previsto

Nedis KAAF240EBK è una friggitrice ad aria calda con capacità di 4.6 l.

Questo prodotto è inteso per l'utilizzo domestico o equivalente, ad esempio in aree di cottura.

Il prodotto può essere utilizzato da bambini che hanno compiuto almeno 6 anni e da persone con capacità fisiche, sensoriali e mentali ridotte o che non dispongono di esperienza e conoscenza in materia solo se supervisionati o istruiti sull'uso sicuro del prodotto e solo se in grado di capire i rischi coinvolti. I bambini non devono giocare con il prodotto. Le operazioni di pulizia e manutenzione non possono essere effettuate da bambini non sorvegliati.

Il prodotto è inteso solo per utilizzo in interni.

Il prodotto non è inteso per utilizzi professionali.

Eventuali modifiche al prodotto possono comportare conseguenze per la sicurezza, la garanzia e il corretto funzionamento.

#### Specifiche

Prodotto	Friggitrice digitale ad aria calda
Numero articolo	KAAF240EBK
Dimensioni (p x l x a)	34 x 29 x 33 cm
Peso	3,9 kg
Ingresso di alimentazione	220 - 240 VAC ; 50 / 60 Hz
Potenza di riscaldamento	1500 W
Timer	60 min
Intervallo di temperatura	80 °C - 200 °C
Capacità	4.6 L

#### Parti principali (immagine A)

- |                                |                                |
|--------------------------------|--------------------------------|
| <b>1</b> Pannello di controllo | <b>5</b> Maniglia              |
| <b>2</b> Indicatore "MAX"      | <b>6</b> Uscita dell'aria      |
| <b>3</b> Vassoio               | <b>7</b> Cavo di alimentazione |
| <b>4</b> Contenitore           |                                |

#### Pannello di controllo (figura B)

- |                                       |  |
|---------------------------------------|--|
| <b>1</b> Indicatori preimpostati      | <b>5</b> Pulsante selezione preimpostata |
| <b>2</b> Indicatore tempo/temperatura | <b>6</b> Pulsante Aumenta temperatura    |
| <b>3</b> Pulsante timer SU            | <b>7</b> Pulsante Abbassa temperatura    |
| <b>4</b> Pulsante timer GIÙ           | <b>8</b> Pulsante di accensione          |

#### Istruzioni di sicurezza

##### ATTENZIONE

- Assicurarsi di aver letto e compreso pienamente le istruzioni presenti nel documento prima di installare o utilizzare il prodotto. Conservare la confezione e il presente documento per farvi riferimento in futuro.
- Utilizzare il prodotto solo come descritto nel presente documento.
- Non toccare alcuna parte calda.
- Non toccare alcuna parte calda del contenitore e della vaschetta. Utilizzare la maniglia per muovere il contenitore.
- Non coprire il prodotto.
- Tenere le distanze dall'uscita dell'aria durante l'utilizzo del prodotto.
- Prestare attenzione quando si estrae il contenitore, poiché potrebbe fuoriuscire vapore bollente.
- Non riempire il contenitore con olio o altri liquidi.
- Assicurarsi che il contenitore e la vaschetta siano asciutti prima dell'uso.
- Assicurarsi che il contenitore sia inserito a fondo quando il prodotto è in funzione.
- Non utilizzare il prodotto se una parte è danneggiata o difettosa. Sostituire immediatamente un prodotto danneggiato o difettoso.
- Non far cadere il prodotto ed evitare impatti.
- Non esporre il prodotto all'acqua o all'umidità.
- Il prodotto deve essere alimentato esclusivamente con la tensione corrispondente a quanto indicato sul prodotto.
- Non utilizzare timer esterni o sistemi di controllo a distanza per accendere o spegnere il prodotto.
- Collegare il cavo solo a una presa di corrente. Non utilizzare prolunghe.
- Non immergere il prodotto, il cavo di alimentazione o la pinza in acqua o altri liquidi.
- Scollegare il prodotto dalla sorgente elettrica e da altre apparecchiature se si verificano problemi.
- Non scollegare il prodotto tirandolo per il cavo. Afferrare sempre la presa e tirare.
- Non lasciar penzolare il cavo di alimentazione dal bordo di un tavolo o di un piano da cucina, né lasciare che tocchi le superfici calde.
- I bambini devono essere sottoposti a supervisione per assicurarsi che non giochino con il prodotto.
- Lasciar raffreddare il prodotto prima dello spostamento, della pulizia, dell'installazione o della rimozione di parti.
- L'utilizzo di accessori non raccomandati dal fabbricante del prodotto può causare incendi, scosse elettriche o lesioni personali.
- Non utilizzare accessori non in dotazione.
- Non utilizzare il prodotto in esterni, è progettato per l'utilizzo in interni.
- Posizionare il prodotto su una superficie stabile, piana e resistente al calore.
- Tenere il prodotto a distanza da oggetti infiammabili come il mobilio, le tende e simili.
- Eventuali modifiche al prodotto possono comportare conseguenze per la sicurezza, la garanzia e il corretto funzionamento.
- Il prodotto può essere riparato e sottoposto a manutenzione esclusivamente da un tecnico qualificato per ridurre il rischio di scosse elettriche.

#### Prima del primo utilizzo

1. Pulire la vaschetta **A 3** e il contenitore **A 4** con acqua e sapone.
2. Evitare che l'acqua finisca nella maniglia **A 5** e nel pannello anteriore di **A 1**.

#### Utilizzo del prodotto (immagine C + D)

1. Posizionare il prodotto su una superficie stabile, piana e resistente al calore.

 Mantenere l'uscita dell'aria **A 6** almeno a 15 cm dalla parete.

2. Collegare il cavo di alimentazione **A 7** alla presa elettrica.

3. Mettere **A 3** in **A 4**.

4. Inserire le pietanze in **A 4**.

 Non riempire il contenitore al di sopra dell'indicatore "MAX".

5. Reinserire **A 4** nel prodotto tramite **A 5**.

Pre-riscaldare il prodotto per 3 minuti se il prodotto è freddo.

6. Premere il pulsante di accensione **B 8** per iniziare il preriscaldamento.

7. Premere il pulsante di selezione preimpostata **B 5** per la pietanza inserita in **A 4** o impostare manualmente il tempo e la temperatura come indicato di seguito.

• Premere il pulsante del timer SU **B 3** per impostare il tempo necessario in base a quanto indicato sulla confezione della pietanza.

• Premere il pulsante della temperatura SU **B 6** per impostare la temperatura necessaria in base a quanto indicato sulla confezione della pietanza.

 Non toccare alcuna parte calda del contenitore e della vaschetta. Utilizzare la maniglia per muovere il contenitore.

8. Tirando **A 5**, estrarre **A 4** per girare la pietanza con una pinza da cucina durante la frittura.

9. Reinserire **A 4** nel prodotto tramite **A 5**.

10. Quando si sente il cicalino del timer, estrarre **A 4** tirando **A 5**.

 Prestare attenzione quando si estrae il contenitore, poiché potrebbe fuoriuscire vapore bollente.

11. Reinserire **A 4** nel prodotto tramite **A 5** e regolare il timer se la pietanza non è ancora pronta.

12. Rimuovere la pietanza con una pinza da cucina oppure estrarre **A 4** dal prodotto tirando **A 5** e svuotando il contenuto in una ciotola o su un piatto.

#### Pulizia del prodotto

 Prima della pulizia e della manutenzione, spegnere il prodotto e scollegare l'alimentazione. Lasciar raffreddare il prodotto per 10 minuti.

Pulire il prodotto dopo ogni utilizzo.

Per la pulizia del prodotto non utilizzare detergenti chimici aggressivi come ammoniaca, acido o acetone.

Evitare sostanze abrasive che possono danneggiare la superficie.

1. Pulire **A 3**, **A 4** con acqua e sapone.
2. Evitare che l'acqua finisca in **A 5** e nel pannello anteriore di **A 4**.
3. Pulire la parte esterna del prodotto con un panno morbido, pulito e leggermente inumidito.

## ES Guía de inicio rápido

### Freidora de aire caliente digital

KAAF240EBK

 Para más información, consulte el manual ampliado en línea: [ned.is/kaaf240ebk](http://ned.is/kaaf240ebk)

#### Uso previsto por el fabricante

Nedis KAAF240EBK es una freidora de aire caliente con una capacidad de 4.6 l.

Este producto está diseñado para ser utilizado en aplicaciones domésticas y similares, como en zonas de la cocina.

Este producto lo pueden utilizar niños a partir de 6 años y adultos con capacidades físicas, sensoriales o mentales reducidas o que no tengan experiencia o conocimientos, siempre y cuando se les haya explicado cómo usar el producto de forma segura y los riesgos que implica o se les supervise. Los niños no deben jugar con el producto. Los niños no deben realizar las tareas de limpieza ni mantenimiento sin supervisión.

El producto está diseñado únicamente para uso en interiores.

El producto no está diseñado para un uso profesional.

Cualquier modificación del producto puede tener consecuencias para la seguridad, la garantía y el funcionamiento adecuado.

#### Especificaciones

Producto	Freidora de aire caliente digital
Número de artículo	KAAF240EBK
Dimensiones (L x An x Al)	34 x 29 x 33 cm
Peso	3,9 kg
Potencia de entrada	220 - 240 VAC ; 50 / 60 Hz
Potencia de calentamiento	1500 W
Temporizador	60 min
Rango de temperatura	80 °C - 200 °C
Capacidad	4.6 L

## Partes principales (imagen A)

- 1 Panel de control
- 2 Indicador 'MAX'
- 3 Bandeja
- 4 Cazuela
- 5 Asa
- 6 Salida de aire
- 7 Cable de alimentación

## Panel de control (imagen B)

- 1 Indicadores de preajuste
- 2 Indicador de tiempo/temperatura
- 3 Botón de aumento de tiempo del temporizador
- 4 Botón de reducción de tiempo del temporizador
- 5 Botón de selección de preajuste
- 6 Botón para subir la temperatura
- 7 Botón para bajar la temperatura
- 8 Botón de encendido

## Instrucciones de seguridad

### **A** ADVERTENCIA

- Asegúrese de que ha leído y entendido completamente las instrucciones en este documento antes de instalar o utilizar el producto. Guarde el embalaje y este documento para futuras consultas.
- Utilice el producto únicamente tal como se describe en este documento.
- No tocar las superficies calientes.
- No toque las partes calientes de la cazuela y la bandeja. Utilice el mango para mover la cazuela.
- No cubra el producto.
- Manténgase alejado de la salida de aire mientras utilice el producto.
- Tenga cuidado al deslizar la cazuela hacia fuera: puede salir vapor caliente.
- No sumerja la cazuela en agua ni en otros líquidos.
- Asegúrese de que la cazuela y la bandeja estén secas antes de utilizarlas.
- Asegúrese de que la cazuela está completamente insertada una vez que el producto está operativo.
- No use el producto si alguna pieza está dañada o presenta defectos. Sustituya inmediatamente un producto si presenta daños o está defectuoso.
- No deje caer el producto y evite que sufra golpes.
- No exponga el producto al agua o a la humedad.
- Este producto únicamente se debe alimentar con la tensión correspondiente al marcado en el mismo.
- No utilice temporizadores externos o sistemas de control remoto para encender o apagar el producto.
- Enchufe el cable solo a una toma de pared. No utilice cables alargadores.
- No sumerja el producto, el cable de alimentación o el enchufe en agua ni en otros líquidos.
- Desconecte el producto de la fuente de corriente y de otros equipos si surgen problemas.
- No desenchufe el producto tirando del cable. Sujete siempre el enchufe y tire de él.
- No permitir que el cable de alimentación cuelgue sobre el borde de una mesa o mostrador ni que toque superficies calientes.
- Se debe supervisar a los niños para asegurarse de que no jueguen con el producto.
- Dejar que el producto se enfríe antes de moverlo, limpiarlo, quitar o colocar piezas.
- El uso de accesorios no recomendados por el fabricante del producto puede provocar fuego, descargas eléctricas o lesiones a personas.
- No utilizar accesorios que no estén incluidos.
- No utilice el producto para uso en exteriores; el producto está diseñado para el uso en interiores.
- Coloque el producto sobre una superficie estable, plana y resistente al calor.
- Mantenga el producto a cierta distancia de objetos inflamables, como muebles, cortinas o similar.
- Cualquier modificación del producto puede tener consecuencias para la seguridad, la garantía y el funcionamiento adecuado.
- Este producto solo puede recibir servicio de un técnico cualificado para su mantenimiento para así reducir el riesgo de descargas eléctricas.

## Antes del primer uso

1. Limpie la bandeja **A3** y la cazuela **A4** con agua y jabón.
2. Impida que entre agua en el mango **A5** y en el panel frontal de **A1**.

## Uso del producto (imagen C + D)

1. Coloque el producto sobre una superficie estable, plana y resistente al calor.

**A** Mantenga la salida de aire **A6** como mínimo a 15 cm de la pared.

2. Enchufe el cable de alimentación **A7** en la toma de corriente.

3. Coloque **A3** en **A4**.

4. Ponga el alimento en **A4**.

**A** No llene la cazuela por encima del indicador «MAX».

5. Vuelva a deslizar **A4** en el producto mediante **A5**.

Precalente el producto durante 3 minutos si el producto está frío.

6. Pulse el botón de encendido **B8** para iniciar el precalentamiento.

7. Pulse el botón de selección de preajuste **B5** para el alimento que ha colocado en **A4** o ajuste manualmente la hora y la temperatura del modo siguiente.

• Pulse el botón de aumento de tiempo del temporizador **B3** hasta el tiempo requerido de acuerdo con el envase del alimento.

• Pulse el botón para subir la temperatura **B6** hasta la temperatura requerida de acuerdo con el envase del alimento.

**A** No toque las partes calientes de la cazuela y la bandeja. Utilice el mango para mover la cazuela.

8. Deslice hacia fuera **A4** tirando de **A5** para dar la vuelta a los alimentos con unas pinzas de comida, durante la fritura.

9. Vuelva a deslizar **A4** en el producto mediante **A5**.

10. Cuando escuche el timbre del temporizador, deslice hacia fuera **A4** tirando de **A5**.

**A** Tenga cuidado al deslizar la cazuela hacia fuera: puede salir vapor caliente.

11. Vuelva a deslizar **A4** en el producto mediante **A5** y ajuste el temporizador si el alimento todavía no está listo.

12. Retire el alimento con unas pinzas de comida o deslizando **A4** fuera del producto sosteniendo **A5** y vaciándola en un cuenco o en un plato.

## Cómo limpiar el producto

**A** Antes de las labores de limpieza y mantenimiento, apague el producto y desenchufe la alimentación. Deje que el producto se enfríe 10 minutos.

Limpie el producto después de cada uso.

Para limpiar el producto, no utilice productos de limpieza agresivos como amoníaco, ácido o acetona.

Evite los productos abrasivos que puedan dañar la superficie.

1. Limpie **A3** y **A4** con agua y jabón.
2. Impida que entre agua en **A5** y en el panel frontal de **A4**.
3. Limpiar la parte exterior del producto con un paño suave, limpio y ligeramente humedecido.

## PT Guia de iniciação rápida

## Fritadeira de ar quente digital

KAAF240EBK

**i** Para mais informações, consulte a versão alargada do manual on-line: [ned.is/kaaf240ebk](http://ned.is/kaaf240ebk)

## Utilização prevista

A KAAF240EBK da Nedis é uma fritadeira de ar quente com capacidade 4.6 L.

Este produto destina-se a ser utilizado em aplicações domésticas e similares, tais como zonas de cozinha.

Este produto pode ser utilizado por crianças com idade igual ou superior a 6 anos e por pessoas com capacidades físicas, sensoriais ou mentais reduzidas ou com falta de experiência e conhecimento, desde que tenham recebido supervisão ou instruções relativas à utilização segura do produto e compreendam os perigos envolvidos. As crianças não devem brincar com o produto. A limpeza e a manutenção destinadas ao utilizador não devem ser efetuadas por crianças sem vigilância.

O produto destina-se apenas a utilização em interiores.

O produto não se destina a utilização profissional.

Qualquer alteração do produto pode ter consequências em termos de segurança, garantia e funcionamento adequado.

## Especificações

Produto	Fritadeira de ar quente digital
Número de artigo	KAAF240EBK
Dimensões (c x l x a)	34 x 29 x 33 cm
Peso	3,9 kg
Entrada de alimentação	220 - 240 VAC ; 50 / 60 Hz
Potência de aquecimento	1500 W
Temporizador	60 min
Intervalo de temperatura	80 °C - 200 °C
Capacidade	4.6 L

## Peças principais (imagem A)

- 1 Painel de controlo
- 2 Indicador «MAX»
- 3 Bandeja
- 4 Painel
- 5 Pega
- 6 Entrada de ar
- 7 Cabo de alimentação

## Painel de controlo (imagem B)

- 1 Indicadores predefinidos
- 2 Indicador de tempo/temperatura
- 3 Botão de temporizador para cima
- 4 Botão de temporizador para baixo
- 5 Botão de seleção predefinida
- 6 Botão de subida de temperatura
- 7 Botão de descida de temperatura
- 8 Botão de ligar/desligar

## Instruções de segurança

### **A** AVISO





- Certifique-se de que leu e compreendeu as instruções deste documento na íntegra antes de instalar ou utilizar o produto. Guarde a embalagem e este documento para referência futura.
- Utilize o produto apenas conforme descrito neste documento.
- Não toque nas superfícies quentes.
- Não toque em nenhuma parte quente da panela e do tabuleiro. Utilize a pega para deslocar a panela.
- Não cubra o produto.
- Mantenha uma distância relativamente à saída de ar durante a utilização do produto.
- Tenha atenção ao deslizar para fora da panela, pode escapar vapor quente.
- Não encha a panela com óleo ou outros líquidos.
- Certifique-se de que a panela e o tabuleiro estão secos antes de utilizar.
- Certifique-se de que a panela está completamente inserida quando o produto estiver a funcionar.
- Não utilize o produto caso uma peça esteja danificada ou defeituosa. Substitua imediatamente um produto danificado ou defeituoso.
- Não deixe cair o produto e evite impactos.
- Não exponha o produto à água ou humidade.
- O produto só deve ser alimentado com a tensão correspondente à marcação no produto.
- Não utilize temporizadores externos ou sistemas de controlo remoto para ligar ou desligar o produto.
- Apenas ligue o cabo a uma tomada de parede. Não utilize extensões.
- Não mergulhe o produto, o cabo de alimentação ou a ficha em água ou outros líquidos.
- Em caso de problema, desligue o produto da fonte de alimentação bem como outros equipamentos.

- Não desligue o produto da tomada puxando o cabo. Segure sempre pela ficha e puxe.
- Não deixe o cabo de alimentação pendurado no rebordo de uma mesa ou bancada, nem toque em superfícies quentes.
- As crianças devem ser supervisionadas para garantir que não brincam com o produto.
- Deixe o produto arrefecer antes de deslocar, limpar, colocar ou retirar peças.
- A utilização de acessórios não recomendados pelo fabricante do produto pode resultar em incêndio, choque elétrico ou ferimentos em pessoas.
- Não utilize quaisquer acessórios que não estejam incluídos.
- Não utilize o produto em exteriores, o mesmo foi concebido para utilização em interiores.
- Coloque o produto sobre uma superfície estável, plana e resistente ao calor.
- Mantenha o produto afastado de objetos inflamáveis, como móveis, cortinas e outros semelhantes.
- Qualquer alteração do produto pode ter consequências em termos de segurança, garantia e funcionamento adequado.
- Este produto pode ser reparado apenas por um técnico qualificado para manutenção a fim de reduzir o risco de choque elétrico.

### Antes da primeira utilização

1. Limpe a bandeja **A3** e a panela **A4** com água e sabão.
2. Evite que a água entre no cabo **A5** e no painel frontal de **A1**.

### Utilização do produto (imagem C + D)

1. Coloque o produto sobre uma superfície estável, plana e resistente ao calor.
  -  Mantenha a saída de ar **A6** a pelo menos 15 cm de distância da parede.
  2. Ligue o cabo de alimentação **A7** à tomada elétrica.
  3. Coloque **A3** dentro de **A4**.
  4. Coloque alimentos em **A4**.
  -  Não encha a panela acima do indicador «MAX».
  5. Faça deslizar **A4** de volta até ao produto por **A5**.
- Pré-aqueça o produto durante 3 minutos se o mesmo estiver frio.
6. Prima o botão de alimentação **B8** para iniciar o pré-aquecimento.
  7. Prima o botão de seleção predefinida **B5** para os alimentos que colocou em **A4** ou regule o tempo e a temperatura manualmente, como se segue.
- Prima o botão do temporizador para cima **B3** para regular o tempo necessário, de acordo com as indicações na embalagem dos alimentos.
  - Prima o botão de temperatura para cima **B6** para regular a temperatura necessária, de acordo com as indicações na embalagem dos alimentos.
-  Não toque em nenhuma parte quente da panela e do tabuleiro. Utilize a pega para deslocar a panela.
  8. Deslize **A4** puxando **A5** para virar os alimentos com uma pinça alimentar enquanto frita.
  9. Faça deslizar **A4** de volta até ao produto por **A5**.
  10. Quando ouvir o sinal sonoro do temporizador, faça deslizar **A4** para fora puxando **A5**.
  -  Tenha atenção ao deslizar para fora da panela, pode escapar vapor quente.
  11. Faça deslizar **A4** de volta para dentro do produto por **A5** e ajuste o temporizador se os alimentos ainda não estiverem prontos.
  12. Retire os alimentos com uma pinça alimentar ou deslizando **A4** para fora do produto com **A5** e esvaziando-o para dentro de uma tigela ou de um prato.

### Limpar o produto

 Antes da limpeza e manutenção, desligue o produto e desligue a alimentação. Deixe o produto arrefecer durante 10 minutos.

Limpe o produto após cada utilização.

Não utilize agentes de limpeza químicos, tais como amoníaco, ácidos ou acetona para limpar o produto.

Evite produtos abrasivos que podem danificar a superfície.

1. Limpe **A3**, **A4** com água e sabão.
2. Impeça que a água entre em **A5** e no painel frontal do **A4**.
3. Limpe o exterior do produto com um pano macio, limpo e ligeiramente húmido.

## SV Snabbstartsguide

### Digital varmluftsfrītös

KAAF240EBK

 För ytterligare information, se den utökade manualen online: [ned.is/kaaf240ebk](http://ned.is/kaaf240ebk)

### Avsedd användning

Nedis KAAF240EBK är en varmluftsokare med 4.6 l kapacitet.

Denna produkt är avsedd för användning i hemmiljö och liknande applikationer såsom köksutrymmen.

Denna apparat kan användas av barn från 6 år och äldre och av personer med nedsatt fysik, sensoriskt eller mentalt handikapp eller som saknar erfarenhet och kunskap om de övervakas och har erhållit anvisningar om apparatens användning på ett säkert sätt och förstår riskerna med den. Barn får inte leka med produkten. Rengöring och användarunderhåll får inte utföras av barn om de inte står under uppsikt.

Denna produkt är endast avsedd för användning inomhus.

Produkten är inte avsedd för yrkesmässig användning.

Modifisering av produkten kan medföra konsekvenser för säkerhet, garanti och korrekt funktion.

### Specifikationer

Produkt	Digital varmluftsfrītös
Artikelnummer	KAAF240EBK
Dimensioner (l x b x h)	34 x 29 x 33 cm
Vikt	3,9 kg
Kraftingång	220 - 240 VAC ; 50 / 60 Hz
Värmeeffekt	1500 W
Timer	60 min
Temperaturområde	80 °C - 200 °C
Kapacitet	4.6 L

### Huvuddelar (bild A)

- |                          |                      |
|--------------------------|----------------------|
| <b>1</b> Kontrollpanel   | <b>5</b> Handtag     |
| <b>2</b> "MAX"-indikator | <b>6</b> Luftutlopp  |
| <b>3</b> Bricka          | <b>7</b> Ström kabel |
| <b>4</b> Panna           |                      |

### Kontrollpanel (bild B)

- |   |                                      |
|---|--------------------------------------|
| <b>1</b> Förinställningsindikatorer     | <b>5</b> Valknapp för förinställning |
| <b>2</b> Indikator för tid/temperatur   | <b>6</b> Knappen Temperatur upp      |
| <b>3</b> Knapp för Tid Upp (Timer Up)   | <b>7</b> Knappen Temperatur ner      |
| <b>4</b> Knapp för Tid Ner (Timer Down) | <b>8</b> Kraftknapp                  |

### Säkerhetsanvisningar





 **ARNING**

- Säkerställ att du har läst och förstått alla instruktioner i detta dokument innan du installerar och använder produkten. Behåll förpackningen och detta dokument som framtida referens.
- Använd produkten endast enligt anvisningarna i detta dokument.
- Vidrör inte heta ytor.
- Vidrör inte pannans och brickans heta delar. Använd handtaget när pannan flyttas.
- Täck inte över produkten.
- Håll avstånd från luftutloppet när produkten används.
- Var försiktig när du drar ut pannan. Het ånga kan strömma ut.
- Fyll inte pannan med olja eller annan vätska.
- Säkerställ före användning att pannan och brickan är torra.
- Säkerställ att pannan är helt införd när produkten är i drift.
- Använd inte produkten om en del är skadad eller defekt. Byt omedelbart ut en skadad eller defekt produkt.
- Tappa inte produkten och skydda den mot slag.
- Exponera inte produkten till vatten eller fukt.
- Produkten får endast anslutas till den på produkten angivna nätspänningen.
- Använd inte externa timers eller fjärrkontrollsystem för att slå på eller stänga av produkten.
- Anslut nätsladden till endast ett eluttag. Använd inte förlängningssladdar.
- Sänk inte ner produkten, nätsladden eller stickkontakten i vatten eller annan vätska.
- Koppla bort produkten från kraftkällan och annan utrustning i händelse av problem.
- Koppla inte ur produkten genom att dra i kabeln. Håll alltid i kontakten när du drar.
- Låt inte nätsladden hänga över bordets eller bänkens kant eller vidröra heta ytor.
- Små barn bör hållas under uppsikt för att säkerställa att de inte leker med produkten.
- Låt produkten kallna innan den flyttas, före rengöring, montering eller demontering av delar.
- Användning av tillbehör som inte rekommenderas av tillverkaren kan resultera i brand, elchock eller personskada.
- Använd inte andra tillbehör än de medföljande.
- Använd inte produkten utomhus. Produkten är konstruerad för användning inomhus.
- Placera produkten på en stabil, plan och värmetålig yta.
- Håll produkten på avstånd från brännbara föremål såsom möbler, gardiner och liknande.
- Modifisering av produkten kan medföra konsekvenser för säkerhet, garanti och korrekt funktion.
- Denna produkt får, för att minska risken för elchock, endast servas av en kvalificerad underhållstekniker.

### Före första användning

1. Rengör brickan **A3** och pannan **A4** med vatten och diskmedel.
2. Förhindra att vatten tränger in i handtaget **A5** och frontpanelen på **A1**.

### Att använda produkten (bild C + D)

1. Placera produkten på en stabil, plan och värmetålig yta.
  -  Håll luftutloppet **A6** minst 15 cm från väggen.
  2. Anslut nätsladden **A7** till ett eluttag.
  3. Placera **A3** i **A4**.
  4. Placera matvarorna i **A4**.
  -  Fyll inte pannan över MAX-markeringen.
  5. Skjut **A4** tillbaka in i produkten med **A5**.
- Förvärm produkten i 3 minuter om den är kall.
6. Tryck på strömknappen **B8** för att starta föruppvärmningen.
  7. Tryck på valknappen för förinställning **B5** för det livsmedel som du placerat i **A4**, eller ställ in tid och temperatur manuellt på följande sätt.
- Tryck på knappen för Tid Upp **B3** för att ange erforderlig tid enligt anvisningarna på livsmedelsförpackningen.
  - Tryck på knappen för Temperatur Upp **B6** för att ange erforderlig temperatur enligt anvisningarna på livsmedelsförpackningen.
-  Vidrör inte pannans och brickans heta delar. Använd handtaget när pannan flyttas.
  8. Skjut ut **A4** genom att dra i **A5** för att vända på maten med hjälp av en mattång i samband med friteringen.
  9. Skjut **A4** tillbaka in i produkten med **A5**.
  10. När du hör timerns klocka, dra ut **A4** genom att dra i **A5**.
  -  Var försiktig när du drar ut pannan. Het ånga kan strömma ut.
  11. Skjut **A4** tillbaka in i produkten **A5** och justera timern om matvarorna inte är färdigkokta.
  12. Avlägsna maten med hjälp av en mattång eller genom att skjuta ut **A4** ur produkten via **A5** och tömma den i en skål eller på en tallrik.

# Digital Hot Air Fryer

with 4,6 liter capacity

KAAF240EBK

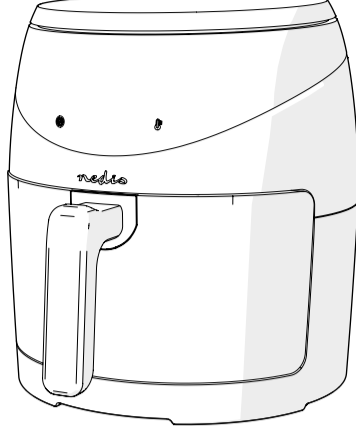

ned.is/kaaf240ebk

Nedis BV

De Tweeling 28, 5215 MC 's-Hertogenbosch – The Netherlands

01/22

A

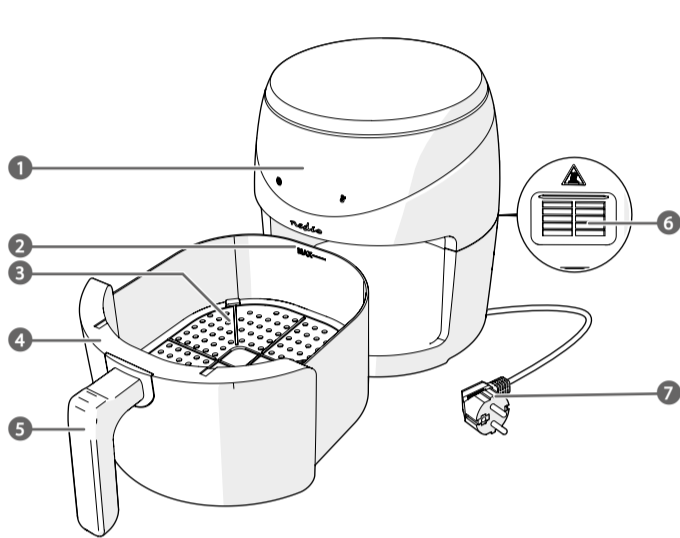

B

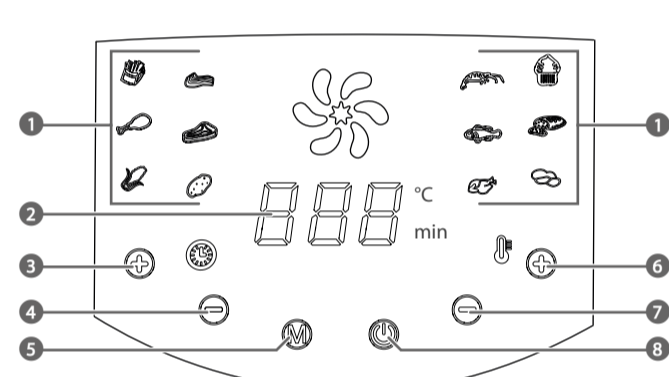

C

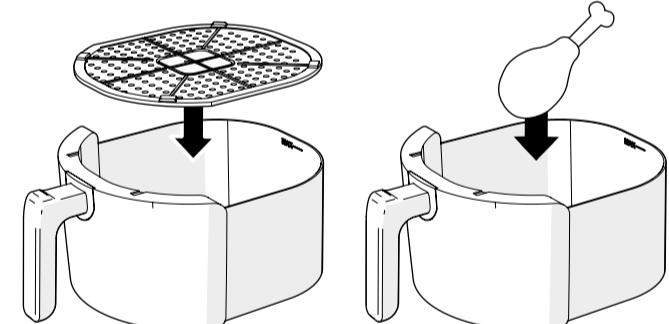

D

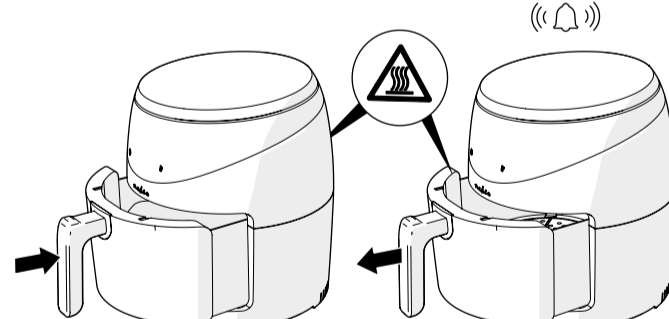

## Att rengöra produkten

⚠ Stäng av produkten och koppla från strömmen före rengöring och underhåll. Låt produkten svalna i 10 minuter.

Rengör produkten efter varje användning.

Använd inte aggressiva kemiska rengöringsmedel såsom ammoniak, syra eller aceton vid rengöring av produkten.

Undvik slipande produkter som kan skada ytan.

1. Rengör **A3** och **A4** med vatten och diskmedel.
2. Förhindra att vatten tränger in i **A5** och frontpanelen på **A4**.
3. Rengör produktens utsida med en mjuk, ren och lätt fuktad trasa.

FI

Pika-aloitusopas

## Digitaalinen kiertoilmakypsennin

KAAF240EBK



Katso tarkemmat tiedot käyttöoppaan laajemmasta verkkoversiosta: ned.is/kaaf240ebk

### Käyttötarkoitus

Nedis KAAF240EBK on kuuma-ilmakypsennin, jonka tilavuus on 4.6 litraa.

Tuote on tarkoitettu käytettäväksi kotitalouksissa ja muissa vastaavissa keittiöissä.

Tätä tuotetta saavat käyttää 6-vuotiaat ja sitä vanhemmat lapset ja henkilöt, joilla on heikentyneet fyysiset, aistilliset tai henkiset kyvyt tai kokemuksen ja tiedon puutetta, jos heitä valvotaan tai jos heille on annettu ohjeet tuotteen turvallisesta käytöstä ja he ymmärtävät tuotteen käyttöön liittyvät vaarat. Lapset eivät saa leikkiä tuotteella. Lapset eivät saa puhdistaa tai huoltaa tuotetta ilman valvontaa.

Tuote on tarkoitettu vain sisäkäyttöön.

Tuotetta ei ole tarkoitettu ammattikäyttöön.

Tuotteen muutokset voivat vaikuttaa turvallisuuteen, takuuseen ja asianmukaiseen toimintaan.

### Tekniset tiedot

Tuote	Digitaalinen kiertoilmakypsennin
Tuotenro	KAAF240EBK
Mitat (p x l x k)	34 x 29 x 33 cm
Paino	3,9 kg
Ottoteho	220 - 240 VAC ; 50 / 60 Hz
Kuumennusteho	1500 W
Ajastin	60 min.
Lämpötila-alue	80 °C - 200 °C
Kapasiteetti	4.6 L

## Tärkeimmät osat (kuva A)

- 1 Ohjauspaneeli
- 2 MAKSIMI-merkki
- 3 Keräysastia
- 4 Kypsennysastia
- 5 Kahva
- 6 Poistoilma-aukko
- 7 Sähköjohto

## Ohjauspaneeli (kuva B)

- 1 Esiasetusten ilmaisimet
- 2 Ajan ja lämpötilan ilmaisim
- 3 Ajastimen lisäyspainike
- 4 Ajastimen vähennyspainike
- 5 Esiasetuksen valintapainike
- 6 Lämpötila ylös -painike
- 7 Lämpötila alas -painike
- 8 Virtapainike

## Turvallisuusohjeet

### VAROITUS

- Huolehdi siitä, että olet lukenut ja ymmärtänyt tämän asiakirjan sisältämät ohjeet kokonaan ennen kuin asennat tuotteen tai käytät sitä. Säilytä pakkaus ja tämä asiakirja tulevaa tarvetta varten.
- Käytä tuotetta vain tässä asiakirjassa kuvatun mukaisesti.
- Älä kosketa kuumia pintoja.
- Älä koske kypsennysastian ja telineen kuumiin osiin. Siirrä kypsennysastiaa kädensijasta.
- Tuotetta ei saa peittää.
- Pysy kaukana ilman ulostuloaukosta, kun käytät tuotetta.
- Ole varovainen, kun vedät kypsennysastian ulos. Kuumaa höyryä voi purkautua.
- Älä täytä kypsennysastiaa öljyllä tai muulla nesteellä.
- Varmista, että kypsennysastia ja teline ovat kuivia ennen käyttöä.
- Varmista, että kypsennysastia on kokonaan paikallaan, kun tuotetta käytetään.
- Älä käytä tuotetta, jos jokin sen osa on vaurioitunut tai viallinen. Vaihda vahingoittunut tai viallinen tuote välittömästi.
- Varo pudottamasta ja tönäisemästä tuotetta.
- Älä altista tuotetta vedelle tai kosteudelle.
- Tuotteen saa kytkeä ainoastaan tuotteessa olevaa merkintää vastaavaan jännitteeseen.
- Älä käytä ulkoisia ajastimia tai kauko-ohjausjärjestelmiä tuotteen kytkemiseksi päälle tai pois.
- Kytke johto vain seinäpistorasiaan. Älä käytä jatkojohtoja.
- Älä upota tuotetta, virtajohtoa tai pistoketta veteen tai muuhun nesteeseen.
- Irrota tuote virtalähteestä ja muista laitteista, jos ongelmia ilmenee.
- Älä irrota tuotetta pistorasiasta johdosta vetämällä. Tartu aina pistokkeeseen ja vedä.
- Älä anna virtajohdon roikkua pöydän tai työtason reunan yli äläkä kosketa kuumia pintoja.
- Lapsia tulee valvoa, että he eivät pääse leikkimään tuotteella.
- Anna tuotteen jäähtyä ennen sen liikuttamista, puhdistamista tai osien poistamista.
- Muiden kuin tuotteen valmistajan suosittelemien lisävarusteiden käyttö voi aiheuttaa tulipalon, sähköiskun tai henkilövahinkoja.
- Älä käytä lisävarusteita, jotka eivät sisälly pakkaukseen.
- Älä käytä tuotetta ulkona, se on suunniteltu sisäkäyttöön.
- Aseta tuote vakaalle, tasaiselle ja lämmönkestävälle alustalle.
- Pidä tuote riittävän kaukana syttyivistä esineistä, kuten huonekaluista, verhoista ja muista vastaavista.
- Tuotteen muutokset voivat vaikuttaa turvallisuuteen, takuuseen ja asianmukaiseen toimintaan.
- Tämän tuotteen saa huoltaa vain pätevä teknikko sähköiskun vaaran vähentämiseksi.

## Ennen ensimmäistä käyttökertaa

1. Puhdista teline **A3** ja kypsennysastia **A4** vedellä ja saippualla.
2. Estä veden pääsy kädensijaan **A5** ja **A1**:n etupaneeliin.

## Tuotteen käyttäminen (kuvat C + D)

1. Aseta tuote vakaalle, tasaiselle ja lämmönkestävälle alustalle.

 Pidän ilman ulostuloaukko **A6** vähintään 15 cm:n päässä seinästä.

2. Liitä virtajohto **A7** pistorasiaan.
3. Aseta kahvinsuodatin **A3** kahvisuppiloon **A4**.
4. Aseta ruoka **A4**:aan.

 Älä täytä kypsennysastiaa MAX-merkin yli.

5. Liu'uta **A4** takaisin tuotteeseen **A5**:lla.

Esikumenna tuotetta 3 minuuttia, jos tuote on kylmä.

6. Paina virtapainiketta **B8** esilämmityksen käynnistämiseksi.
7. Paina esiasetuksen valintapainiketta **B5** valitaksesi pannuun **A4** laittamasi ruoan, tai aseta aika ja lämpötila manuaalisesti seuraavasti.

- Paina ajastimen lisäyspainiketta **B3** asettaaksesi elintarvikepakkauksessa mainitun tarvittavan ajan.
- Paina lämpötilan lisäyspainiketta **B6** asettaaksesi elintarvikepakkauksessa mainitun tarvittavan lämpötilan.

 Älä koske kypsennysastian ja telineen kuumiin osiin. Siirrä kypsennysastiaa kädensijasta.

8. Ota pannu **A4** ulos vetämällä kahvasta **A5** käännelläksesi ruokaa paistopihdeillä paistamisen aikana.
9. Liu'uta **A4** takaisin tuotteeseen **A5**:lla.
10. Kun ajastimen kello soi, liu'uta **A4** ulos vetämällä **A5**:sta.

 Ole varovainen, kun vedät kypsennysastian ulos. Kuumaa höyryä voi purkautua.

11. Liu'uta **A4** takaisin tuotteeseen **A5**:sta ja säädä ajastinta, jollei ruoka ole vielä valmista.
12. Ota pannu **A4** ulos tuotteesta vetämällä kahvasta **A5** ja nostele ruoka pois pannusta paistopihdeillä tai tyhjännä se astiaan tai lautaselle.

## Tuotteen puhdistaminen

 Ennen puhdistusta ja huoltoa sammuta tuotteen virta ja irrota virtajohto pistorasiasta.

Anna tuotteen jäähtyä 10 minuuttia.

Puhdista tuote jokaisen käytön jälkeen.

Älä käytä tuotteen puhdistuksessa voimakkaita kemiallisia puhdistusaineita, kuten ammoniakkia, happoja tai asetonia.

Vältä hankaavia aineita, jotka voivat vahingoittaa pintaa.

1. Puhdista **A3**, **A4** vedellä ja saippualla.
2. Estä veden pääsy **A5**:aan ja **A4**:n etupaneeliin.
3. Puhdista tuote ulkopuolelta pehmeällä, puhtaalla ja kevyesti kostutetulla liinalla.

## Hurtigguide

## Digital luftfryrkyoker

KAAF240EBK

 For mer informasjon, se den fullstendige bruksanvisningen på nett:

[ned.is/kaaf240ebk](http://ned.is/kaaf240ebk)

### Tiltenkt bruk

Nedis KAAF240EBK er en luftfryrkyoker med en 4.6 L kapasitet.

Dette produktet er tiltenkt å brukes i hjemmemiljøer og lignende bruksområder, for eksempel kjøkkenområder.

Produktet kan brukes av barn fra 6 år og oppover, og av personer med reduserte fysiske, sensoriske eller mentale evner eller manglende erfaring og kunnskap hvis de får tilsyn eller opplæring om bruk av produktet på en trygg måte og forstår farene som er tilknyttet bruk av produktet. Barn skal ikke leke med produktet. Rengjøring og brukervedlikehold må ikke gjøres av barn uten oppsyn.

Produkter er bare tiltenkt innendørs bruk.

Produktet er ikke tiltenkt profesjonell bruk.

Eventuelle modifikasjoner av produktet kan ha konsekvenser for sikkerhet, garanti og funksjon.

## Spesifikasjoner

Produkt	Digital luftfryrkyoker
Artikkelnummer	KAAF240EBK
Dimensjoner (L x B x H)	34 x 29 x 33 cm
Vekt	3,9 kg
Strømingang	220 - 240 VAC ; 50 / 60 Hz
Varmeeffekt	1500 W
Tidtaker	60 min
Temperaturområde	80 °C - 200 °C
Kapasitet	4.6 L

## Hoveddeler (bilde A)

- 1 Kontrollpanel
- 2 «MAKS.»-indikator
- 3 Brett
- 4 Panne
- 5 Håndtak
- 6 Luftuttak
- 7 Strømkabel

## Kontrollpanel (image B)

- 1 Forhåndsinnstilt-indikatorer
- 2 Indikator for tid/temperatur
- 3 Opp-knapp for tidtaker
- 4 Ned-knapp for tidtaker
- 5 Forhåndsinnstilling-knapp
- 6 Temperatur opp-knapp
- 7 Temperatur ned-knapp
- 8 På/av-knapp

## Sikkerhetsinstruksjoner

### ADVARSEL

- Sørg for at du har lest og forstått instruksjonene i dette dokumentet før du installerer eller bruker produktet. Ta vare på emballasjen og dette dokumentet for fremtidig referanse.
- Produktet skal kun brukes som beskrevet i dette dokumentet.
- Ikke ta på noen varme overflater.
- Ikke berør de varme delene på pannen eller brettet. Bruk håndtaket til å bevege pannen.
- Ikke dekk til produktet.
- Hold avstand fra luftutløpet mens du bruker produktet.
- Vær forsiktig når du skyver ut pannen ettersom varm luft kan unnslippe.
- Ikke fyll pannen med olje eller andre væsker.
- Sørg for at pannen og brettet er tørt før bruk.
- Sørg for at pannen er satt helt inn når produktet er i bruk.
- Ikke bruk produktet hvis det er skadet eller defekt. Bytt ut et skadet eller defekt produkt med det samme.
- Ikke mist produktet, og forhindre at det slås borti andre gjenstander.
- Ikke utsett produktet for vann eller fuktighet.
- Produktet må kun drives med spenningen som tilsvare merkingen på produktet.
- Ikke bruk eksterne tidtakere eller fjernkontrollsystemer for å slå produktet på eller av.
- Koble kablen bare inn i vegguttak. Ikke bruk skjøteledninger.
- Produktet, strømkablen eller kontakten må ikke nedsenkes i vann eller annen væske.
- Hvis det oppstår problemer, skal du koble produktet fra strømkilden og eventuelt annet utstyr.
- Ikke koble fra produktet ved å trekke i kablen. Hold alltid i støpselet når du trekker.
- Ikke la strømkablen henge over kanten på bord eller benker eller berøre varme overflater.
- Barn må være under oppsyn for å sørge for at de ikke leker med produktet.
- La produktet kjøle seg ned før du flytter og rengjør det eller setter på eller fjerner deler.
- Bruk av tilbehør som ikke er anbefalt av produktets produsent kan føre til brann, elektrisk støt eller personskade.
- Ikke bruk tilbehør som ikke er inkludert.
- Ikke bruk produktet for bruksområder utendørs. Produktet er utformet for innendørs bruk.
- Sett produktet på en stabil, flat og varmebestandig overflate.
- Hold produktet lang unna brennbare gjenstander som møbler, gardiner og lignende.
- Eventuelle modifikasjoner av produktet kan ha konsekvenser for sikkerhet, garanti og funksjon.
- Dette produktet skal kun håndteres av en kvalifisert tekniker for vedlikehold for å redusere risikoen for elektrisk støt.



## Før førstegangs bruk

1. Rengjør brettet **A3** og pannen **A4** med vann og såpe.
2. Unngå at vann kommer inn i håndtaket **A5** og frontpanelet til **A1**.

## Bruk av produktet (bilde C + D)

1. Sett produktet på en stabil, flat og varmebestandig overflate.

**!** Hold luftutløpet **A6** minst 15 cm fra veggen.

2. Sett strømkabelen **A7** inn i strømuttaket.
3. Sett **A3** inn i **A4**.
4. Legg maten i **A4**.

**!** Ikke fyll pannen over 'MAX' -merket.

5. Skyv **A4** tilbake inn i produktet ved å **A5**.

Varm opp produktet i 3 minutter hvis produktet er kaldt.

6. Trykk på strømknappen **B8** for å starte forvarmingen.
7. Trykk på forhåndsinnstilling-knappen **B5** for maten du plasserte i **A4**, eller angi tiden og temperaturen manuelt på følgende måte.

• Trykk på opp-knappen for tidtakeren **B3** for å angi tilberedningstid i henhold til det som står angitt på matforpakningen.

• Trykk på opp-knappen for temperaturen **B6** for å angi tilberedningstid i henhold til det som står angitt på matforpakningen.

**!** Ikke berør de varme delene på pannen eller brettet. Bruk håndtaket til å bevege pannen.

8. Dra ut **A4** by pulling **A5** for å vende på maten med en matklype under steking.

9. Skyv **A4** tilbake inn i produktet ved å **A5**.

10. Når du hører tidtakerklokken, skyver du ut **A4** ved å trekke i **A5**.

**!** Vær forsiktig når du skyver ut pannen ettersom varm luft kan unnslippe.

11. Skyv **A4** tilbake inn i produktet ved å **A5** og juster tiden hvis maten ikke er ferdig ennå.

12. Fjern maten med en matklype eller ved å skyve **A4** ut av produktet med **A5** og tømme det i en bolle eller på en tallerken.

## Rengjøring av produktet

**!** Slå av produktet og koble fra strømmen før rengjøring og vedlikehold. La produktet kjøle seg ned i 10 minutter.

Rengjør produktet etter hver bruk.

Ikke bruk sterke kjemiske rengjøringsprodukter som ammoniakk, syre eller aceton når du rengjør produktet.

Unngå skuremiddel som kan skade overflaten.

1. Rengjør **A3**, **A4** med vann og såpe.

2. Unngå at vann kommer inn i **A5** og frontpanelet til **A4**.

3. Rengjør utsiden av produktet med en myk, ren og lett fuktig klut.

## DA Vejledning til hurtig start

### Digital varmluft-airfryer

KAAF240EBK

**i** Yderligere oplysninger findes i den udvidede manual online: [ned.is/kaaf240ebk](http://ned.is/kaaf240ebk)

### Tilsigtet brug

Nedis KAAF240EBK er en varmluft-airfryer med en kapacitet på 4.6 liter.

Dette produkt er beregnet til husholdningsbrug og lignende anvendelser, såsom i køkkenområder.

Dette produkt kan anvendes af børn fra 6 år og op og af personer med reducerede fysiske, sensoriske eller mentale evner eller mangel på erfaring og viden, hvis de har fået oplæring eller instruktion angående brug af produktet på en sikker måde og forstår, at farer er involverede. Børn må ikke lege med produktet. Rengøring og brugervedligeholdelse må ikke udføres af børn uden opsyn.

Produktet er kun beregnet til indendørs brug.

Dette produkt er ikke beregnet til professionel brug.

Enhver modificering af produktet kan have konsekvenser for sikkerhed, garanti og korrekt funktion.

### Specifikationer

Produkt	Digital varmluft-airfryer
Varenummer	KAAF240EBK
Mål (l x b x h)	34 x 29 x 33 cm
Vægt	3,9 kg
Strøminput	220 - 240 VAC ; 50 / 60 Hz
Varmeeffekt	1500 W
Timer	60 min
Temperaturområde	80 °C - 200 °C
Kapacitet	4.6 L

### Hoveddele (billede A)

- 1 Kontrolpanel
- 2 "MAX" indikator
- 3 Bakke
- 4 Gryde
- 5 Håndtag
- 6 Luftudtag
- 7 Strømkabel

### Kontrolpanel (billedet B)

- 1 Indikatorer til forudindstillinger
- 2 Indikator for tid/temperatur
- 3 Tid op-knap
- 4 Tid ned-knap
- 5 Knap til forudindstilling
- 6 Temperatur op-knap
- 7 Temperatur ned-knap
- 8 Knappen Power

### Sikkerhedsinstruktioner

**!** ADVARSEL

- Sørg for, at du har læst og forstået instruktionerne i dette dokument fuldt ud, før du installerer eller bruger produktet. Gem emballagen og dette dokument, så det sidenhen kan læses.
- Anvend kun produktet som beskrevet i denne vejledning.
- Rør ikke nogen varme overflader.
- Rør ikke nogen af grydens og bakkens varme dele. Brug håndtagene til at flytte gryden.
- Overdæk ikke produktet.
- Hold afstand fra luftudløbet, mens du bruger produktet.
- Vær forsigtig, når du skubber gryden ud, da varm damp kan slippe ud.
- Fyld ikke gryden med olie eller andre væsker.
- Sørg for, at gryden og bakken er tørre inden brug.
- Sørg for, at gryden er sat helt ind, når produktet er i drift.
- Brug ikke produktet, hvis det er skadet eller defekt. Udskift straks et skadet eller defekt produkt.
- Tab ikke produktet og undgå at støde det.
- Udsæt ikke produktet for vand eller fugt.
- Produktet må kun drives med den spænding, der svarer til markeringen på produktet.
- Brug ikke eksterne timere eller fjernbetjente systemer til at tænde eller slukke for produktet.
- Slut kun stikket til en almindelig stikkontakt. Brug ikke en forlængerledning.
- Produktet, strømkablet eller stikket må ikke nedsænkes i vand eller andre væsker.
- Afbryd produktet fra stikkontakten og andet udstyr, hvis der opstår problemer.
- Tag ikke produktet ud af kontakten ved at trække i kablet. Tag altid fat i stikket, og træk det.
- Lad ikke strømkablet hænge over kanten af bordet eller køkkenbordet, eller røre ved varme overflader.
- Børn skal holdes under opsyn for at sikre, at de ikke leger med produktet.
- Lad produktet køle, før du flytter eller rengør det, eller sætter dele på/tager dele af.
- Brug af tilbehør, som ikke er anbefalet af producenten, kan forårsage brand, elektrisk stød eller personskade.
- Brug ikke noget tilbehør, der ikke medfølger.
- Brug ikke produktet udendørs, produktet er designet til indendørs brug.
- Anbring produktet på en stabil, flat og varmebestandig overflade.
- Hold produktet på afstand af brændbare materialer såsom møbler, gardiner og lignende.
- Enhver modificering af produktet kan have konsekvenser for sikkerhed, garanti og korrekt funktion.
- Dette produkt må kun vedligeholdes af en kvalificeret tekniker pga. risikoen for elektrisk stød.

### Før første brug

1. Rengør bakken **A3** og gryden **A4** med vand og sæbe.
2. Undgå, at der kommer vand ind i håndtaget **A5** og forsidepanelet på **A1**.

### Brug af produktet (billedet C + D)

1. Anbring produktet på en stabil, flat og varmebestandig overflade.

**!** Hold luftudløbet **A6** mindst 15 cm væk fra væggen.

2. Sæt strømkablet **A7** ind i stikkontakten.

3. Placer **A3** i **A4**.

4. Læg mad i **A4**.

**!** Fyld ikke gryden til over 'MAX'-indikatoren.

5. Skub **A4** tilbage i produktet med **A5**.

Forvarm maden i 3 minutter, hvis den er kold.

6. Tryk på strømknappen **B8** for at starte forvarming.

7. Tryk på knappen til forudindstilling **B5** for maden placeret i **A4**, eller indstil tiden og temperaturen manuelt som følge.

• Tryk på tid op-knappen **B3** for at indstille den påkrævede tid i henhold til mademballagen.

• Tryk på temperatur op-knappen **B6** for at indstille den påkrævede temperatur i henhold til mademballagen.

**!** Rør ikke nogen af grydens og bakkens varme dele. Brug håndtagene til at flytte gryden.

8. Skub ud **A4** ved at trække i **A5** for at vende maden med en madtang under stegning.

9. Skub **A4** tilbage i produktet med **A5**.

10. Når du hører tidsklokken, skal du skubbe **A4** ud ved at trække **A5**.

**!** Vær forsigtig, når du skubber gryden ud, da varm damp kan slippe ud.

11. Skub **A4** tilbage i produktet med **A5**, og juster tidsvalget, hvis maden endnu ikke er klar.

12. Tag maden ud med en madtang eller ved at skubbe **A4** ud af produktet med **A5**, og tøm indholdet ud i en skål eller på en tallerken.

### Rengøring af produktet

**!** Før rengøring og vedligeholdelse skal produktet slukkes og strømmen skal tages fra. Lad produktet køle af i 10 minutter.

Rengør produktet efter hver brug.

Anvend ikke aggressive kemiske rengøringsmidler såsom ammoniak, syre eller acetone, når du rengør produktet.

Undgå slibemiddel, som kan skade overfladen.

1. Rengør **A3**, **A4** med vand og sæbe.

2. Undgå, at der kommer vand ind i **A5** og forsidepanelet på **A4**.

3. Rengør ydersiden af produktet med en blød, let fugtet klud.

## HU Gyors beüzemelési útmutató

### Digitális forró levegős sütő

KAAF240EBK

**i** További információért lásd a bővített online kézikönyvet: [ned.is/kaaf240ebk](http://ned.is/kaaf240ebk)

### Tervezett felhasználás

A Nedis KAAF240EBK egy 4.6 L űrtartalmú forrólevegős fritőz.

A termék rendeltetésszerűen háztartási célra és hasonló helyeken, például konyhában használható.

6 éven felüli gyermekek, továbbá testi, érzékszervi vagy szellemi fogyatékkal élők, illetve tapasztalat vagy ismeretek hiányában hozzá nem értő személyek használhatják a terméket megfelelő felügyelet vagy a biztonságos használatra vonatkozó útmutatások mellett, amennyiben tisztában vannak a használattal járó veszélyekkel. Gyermekek nem játszhatnak a termékkel. Gyermekek nem végezhetik a készülék tisztítását és karbantartását felügyelet nélkül.

A termék beltéri használatra készült.

A termék nem professzionális használatra készült.

A termék bármilyen módosítása befolyásolhatja a biztonságot, a jótállást és a megfelelő működést.

## Műszaki adatok

Termék	Digitális forró levegős sütő
Cikkszám	KAAF240EBK
Méret (h x sz x m)	34 x 29 x 33 cm
Súly	3,9 kg
Tápbemenet	220 - 240 VAC ; 50 / 60 Hz
Fűtési teljesítmény	1500 W
Időkapcsoló	60 perc
Hőmérséklet-tartomány	80 °C - 200 °C
Kapacitás	4.6 L

## Fő alkatrészek (A kép)

- |               |                       |
|---------------|-----------------------|
| 1 Kezelőpanel | 5 Fogantyú            |
| 2 „MAX”jelző  | 6 Levegőkiömlő nyílás |
| 3 Tálca       | 7 Tápkábel            |
| 4 Edény       |                       |

## Vezérlőpanel (B kép)

- |                            |                                 |
|----------------------------|---------------------------------|
| 1 Előre beállított jelzők  | 5 Előre beállított választógomb |
| 2 Idő-/hőmérsékletjelző    | 6 Hőmérséklet növelése gomb     |
| 3 Időzítő növelése gomb    | 7 Hőmérséklet csökkentése gomb  |
| 4 Időzítő csökkentése gomb | 8 Be-/kikapcsoló gomb           |

## Biztonsági utasítások





### FIGYELMEZTETÉS

- Ügyeljen arra, hogy a termék telepítése vagy használata előtt figyelmesen elolvasta és megértette az ebben a dokumentumban található információkat. Tartsa meg a csomagolást és ezt a dokumentumot későbbi használatra.
- A terméket csak az ebben a dokumentumban leírt módon használja.
- Ne érjen a forró felületekhez.
- Ne érjen közvetlenül az edény és a tálca forró részeihez. Az edény mozgathatásához használja a fogantyút.
- Ne takarja le a terméket.
- A termék használata közben tartson biztonságos távolságot a levegőkivezető nyílástól.
- Az edény kicsúsztatásakor legyen óvatos, forró gőz távozhat.
- Az edénybe ne töltsön olajat vagy más folyadékot.
- Használat előtt ügyeljen arra, hogy az edény és a tálca száraz állapotban legyen.
- A termék használata közben ügyeljen arra, hogy az edény teljesen be legyen helyezve a helyére.
- Ne használja a terméket, ha valamelyik része sérült vagy hibás. A sérült vagy meghibásodott terméket azonnal cserélje ki.
- Ne ejtse le a terméket és kerülje az ütődést.
- Óvja a terméket víztől vagy nedvességtől.
- A terméket kizárólag a terméken szereplő jelzésnek megfelelő elektromos feszültséggel lehet táplálni.
- Ne használjon külső időkapcsolót vagy távvezérlő rendszert a termék be- vagy kikapcsolásához.
- A kábelt csak fali csatlakozóaljzathoz csatlakoztassa. Ne használjon hosszabbítókábelt.
- Ne merítse vízbe vagy más folyadékba a terméket, a tápkábelt vagy a konnektort.
- Ha probléma merül fel, válassza le a terméket a hálózati csatlakozóaljzatról és más berendezésekről.
- Ne a kábelnél fogva húzza ki a terméket a csatlakozóaljzból. Mindig fogja meg a dugót, és húzza ki.
- Ügyeljen arra, hogy a tápkábel ne lógjon le az asztalról vagy a munkalapról, és ne érjen forró felületekhez.
- A termék nem játékszer – ne hagyja felügyelet nélkül gyermekét a közelében.
- Alkatrészek mozgatása, tisztítása, felhelyezése vagy levétele előtt várjon, amíg a termék lehűl.
- A termék gyártója által nem ajánlott tartozékok használata tüzet, áramütést vagy személyi sérülést okozhat.
- Ne használjon nem eredeti tartozékokat.
- Ne használja a terméket a szabadban; a termék beltéri használatra készült.
- Helyezze a terméket stabil, sík és hőálló felületre.
- Tartsa távol a terméket gyúlékony tárgyaktól, pl. bútoroktól, függönyöktől és hasonlóktól.
- A termék bármilyen módosítása befolyásolhatja a biztonságot, a jótállást és a megfelelő működést.
- Ezt a terméket csak szakképzett technikus szervizelheti az áramütés kockázatának csökkentése érdekében.

## Az első használat előtt

1. A tálcát **A3** és az edényt **A4** vízzel és szappannal tisztítsa meg.
2. Ügyeljen arra, hogy ne jusson víz a fogantyúba **A5** és az **A1** rész elülső paneljébe.

## A termék használata (C + D kép)

1. Helyezze a terméket stabil, sík és hőálló felületre.
  -  A levegőkivezető nyílást **A6** tartsa legalább 15 cm távolságra a faltól.
  2. Csatlakoztassa a tápkábelt **A7** a hálózati csatlakozóaljzathoz.
  3. Helyezze az **A3** részt az **A4** részbe.
  4. Helyezze az ételt az **A4** részbe.
  -  Ne töltsé az edényt a „MAX” jelzés fölé.
  5. Csúsztassa vissza az **A4** részt a termékbe az **A5** résszel.
- Ha a termék hideg, melegítse elő a terméket 3 percre.
6. Az előfűtés elindításához nyomja meg a bekapcsolás gombot **B3**.
  7. Nyomja meg az **A4** részbe helyezett ételhez tartozó előre beállított választógombot **B5**, vagy kézzel állítsa be az időt és a hőmérsékletet az alábbiak szerint.
- Az étel csomagolásán jelzett idő beállításához nyomja meg az időzítő növelése gombot **B3**.
  - Az étel csomagolásán jelzett hőmérséklet beállításához nyomja meg a hőmérséklet növelése gombot **B6**.
-  Ne érjen közvetlenül az edény és a tálca forró részeihez. Az edény mozgathatásához használja a fogantyút.
  8. Az étel sütés közbeni, ételfogó csipesszel való megfordításához az **A5** rész húzásával csúsztassa ki az **A4** részt.
  9. Csúsztassa vissza az **A4** részt a termékbe az **A5** résszel.
  10. Amikor hallja az időzítő harangját, az **A5** rész húzásával csúsztassa ki az **A4** részt.
  -  Az edény kicsúsztatásakor legyen óvatos, forró gőz távozhat.
  11. Ha az étel még nem készült el, csúsztassa vissza az **A4** részt a termékbe az **A5** résszel és állítsa be az időzítőt.
  12. Távolítsa el az ételt egy ételfogó csipesszel vagy az **A4** résszel, az **A5** rész használatával, a termékből kihúzva, majd egy tálba vagy tányérra helyezve.

## A termék tisztítása

 Tisztítás és karbantartás előtt kapcsolja ki a terméket, és szakítsa meg az áramellátást.

Hagyja lehűlni a terméket 10 percre.

A terméket minden használat után tisztítsa meg.

Ne használjon agresszív tisztítószeret, például ammóniát, savat vagy acetont a termék tisztításához.

Kerülje a felületet károsító súrolószerek használatát.

1. Tisztítsa meg az **A3**, **A4** részeket vízzel és szappannal.
2. Ügyeljen arra, hogy ne jusson víz az **A5** részbe és az **A4** rész elülső paneljébe.
3. Tisztítsa meg a termék külső felületét egy puha, tiszta, kissé megnedvesített kendővel.

**PL** Przewodnik Szybki start

## Cyfrowa frytkownica beztłuszczowa

KAAF240EBK

 Więcej informacji znajdziesz w rozszerzonej instrukcji obsługi online: [ned.is/kaaf240ebk](http://ned.is/kaaf240ebk)

## Przeznaczenie

Nedis KAAF240EBK to frytkownica beztłuszczowa o pojemności 4.6 l.

Ten produkt jest przeznaczony do użytku w gospodarstwie domowym i podobnych niekomercyjnych miejscach o charakterze kuchennym.

Ten produkt może być używany przez dzieci w wieku od 6 lat oraz przez osoby o ograniczonej sprawności fizycznej, sensorycznej lub umysłowej, a także przez osoby, które nie posiadają odpowiedniej wiedzy i doświadczenia, jeżeli znajdują się pod nadzorem lub otrzymały instrukcje dotyczące użytkowania produktu w bezpieczny sposób oraz rozumieją związane z tym zagrożenia. Dzieci nie mogą bawić się produktem. Dzieci nie powinny czyścić ani przeprowadzać jakichkolwiek czynności konserwacyjnych bez nadzoru.

Produkt jest przeznaczony wyłącznie do użytku wewnątrz pomieszczeń.

Produkt nie jest przeznaczony do użytku w zawodowym.

Wszelkie modyfikacje produktu mogą mieć wpływ na bezpieczeństwo, gwarancję i działanie.

## Specyfikacja

Produkt	Cyfrowa frytkownica beztłuszczowa
Numer katalogowy	KAAF240EBK
Wymiary (dł. x szer. x wys.)	34 x 29 x 33 cm
Waga	3,9 kg
Pobór mocy	220 - 240 VAC ; 50 / 60 Hz
Moc grzewcza	1500 W
Timer	60 min
Zakres temperatur	80 °C - 200 °C
Pojemność	4.6 L

## Główne części (rysunek A)

- |                   |                      |
|-------------------|----------------------|
| 1 Panel sterujący | 5 Uchwyt             |
| 2 Wskaźnik „MAX”  | 6 Wylot powietrza    |
| 3 Tacka           | 7 Przewód zasilający |
| 4 Brytfanna       |                      |

## Panel sterujący (rysunek B)

- |                              |                                     |
|------------------------------|-------------------------------------|
| 1 Zaprogramowane wskaźniki   | 5 Przycisk wyboru programu          |
| 2 Wskaźnik czasu/temperatury | 6 Przycisk podniesienia temperatury |
| 3 Przycisk wydłużania czasu  | 7 Przycisk obniżenia temperatury    |
| 4 Przycisk skracania czasu   | 8 Włącznik zasilania                |

## Instrukcje bezpieczeństwa

### OSTRZEŻENIE

- Przed zainstalowaniem lub użyciem produktu należy upewnić się, że instrukcje zawarte w niniejszym dokumencie zostały w pełni przeczytane i zrozumiane. Opakowanie oraz niniejszy dokument należy zachować na przyszłość.
- Produktu należy używać wyłącznie w sposób opisany w niniejszym dokumencie.

- Nie dotykać gorących powierzchni.
- Nie dotykaj gorących części brytfanny i tacy. Do przenoszenia brytfanny używaj uchwytu.
- Produktu nie wolno zakrywać.
- Podczas użytkowania produktu należy zachować odległość od wylotu powietrza.
- Zachowaj ostrożność podczas wysuwania brytfanny – może się pojawić gorąca para.
- Nie napełniaj brytfanny wodą ani innymi płynami.
- Przed użyciem upewnij się, że brytfanna i taca są suche.
- Upewnij się, że brytfanna jest wsunięta do końca, gdy produkt pracuje.
- Nie używaj produktu, jeśli jakkolwiek jego część jest zniszczona lub uszkodzona. Natychmiast wymień uszkodzony lub wadliwy produkt.
- Nie upuszczaj produktu i unikaj uderzania go.
- Nie narażaj produktu na działanie wody lub wilgoci.
- Produkt może być zasilany wyłącznie napięciem odpowiadającym oznaczeniu na produkcie.
- Nie używaj zewnętrznych timerów lub systemów zdalnego sterowania do włączania i wyłączania produktu.
- Kabel należy podłączać tylko do gniazdka ściennego. Nie używaj przedłużaczy.
- Nie zanurzaj urządzenia, przewodu ani wtyczki w wodzie lub w innych płynach.
- Jeśli wystąpią problemy, odłącz produkt od źródła zasilania i innych urządzeń.
- Nie odłączaj produktu, ciągnąc za kabel. Zawsze należy chwycić wtyczkę i pociągnąć ją.
- Przewód zasilania nie powinien zwiisać przez brzeg stołu lub blatu ani dotykać gorącej powierzchni.
- Produkt nie jest zabawką – należy chronić go przed dostępem dzieci.
- Produkt należy pozostawić do ostygnięcia przed przemieszczaniem, czyszczeniem, montażem lub demontażem jego elementów.
- Korzystanie z akcesoriów niezalecanych przez producenta może spowodować pożar, porażenie prądem lub obrażenia ciała.
- Nie używaj żadnych akcesoriów, które nie znajdują się w zestawie.
- Nie używaj produktu na zewnątrz – produkt jest przeznaczony do użytku w pomieszczeniach.
- Produkt należy ustawić na stabilnej, równej i odpornej na wysokie temperatury powierzchni.
- Przechowuj produkt w bezpiecznej odległości od przedmiotów łatwopalnych, takich jak meble, zasłony itp.
- Wszelkie modyfikacje produktu mogą mieć wpływ na bezpieczeństwo, gwarancję i działanie.
- Ten produkt może być serwisowany wyłącznie przez wykwalifikowanego serwisanta, aby zmniejszyć ryzyko porażenia prądem elektrycznym.

### Przed pierwszym użyciem

1. Umyj tacę **A3** i brytfannę **A4** wodą z płynem do mycia naczyń.
2. Zapobiegaj dostawaniu się wody do uchwytu **A5** i przedniego panelu **A1**.

### Użytkowanie produktu (Rysunek C + D)

1. Produkt należy ustawić na stabilnej, równej i odpornej na wysokie temperatury powierzchni.

**A!** Utrzymuj wylot powietrza **A6** co najmniej 15 cm od ściany.

2. Podłącz przewód zasilający **A7** do gniazdka zasilającego.

3. Umieść **A3** w **A4**.

4. Umieść produkty w **A4**.

**A!** Nie napełniaj brytfanny powyżej oznaczenia „MAX”.

5. Wsuń **A4** z powrotem do produktu, trzymając za **A5**.

Rozgrzewaj produkt przez 3 min., jeśli jest zimny.

6. Naciśnij przycisk zasilania **B8**, aby zacząć rozgrzewanie.

7. Naciśnij przycisk wyboru programu **B5** dla żądanych produktów spożywczych, które chcesz umieścić w **A4**, lub ręcznie ustaw czas i temperaturę w następujący sposób.

• Naciśnij przycisk wydłużania czasu **B3**, aby ustawić wymaganą wartość czasu, zgodnie z informacją umieszczoną na opakowaniu produktu żywnościowego.

• Naciśnij przycisk zwiększania temperatury **B6**, aby ustawić wymaganą temperaturę, zgodnie z informacją umieszczoną na opakowaniu produktu żywnościowego.

**A!** Nie dotykaj gorących części brytfanny i tacy. Do przenoszenia brytfanny używaj uchwytu.

8. Wsuń **A4**, pociągając **A5**, aby podczas smażenia obracać jedzenie szczypcami.

9. Wsuń **A4** z powrotem do produktu, trzymając za **A5**.

10. Gdy usłyszysz sygnał dźwiękowy timera, wysuń **A4**, ciągnąc za **A5**.

**A!** Zachowaj ostrożność podczas wysuwania brytfanny – może się pojawić gorąca para.

11. Wsuń **A4** z powrotem do urządzenia za pomocą **A5** i ustaw timer, jeśli jedzenie nie jest jeszcze gotowe.

12. Wyjmij jedzenie za pomocą szczypec lub wysuwając **A4** z produktu za pomocą **A5** i wysypując zawartość do miski lub na talerz.

### Czyszczenie produktu

**A!** Przed przystąpieniem do czyszczenia i konserwacji należy wyłączyć produkt i odłączyć zasilanie. Produkt należy pozostawić do ostygnięcia na 10 minut.

Czyść produkt po każdym użyciu.

Do czyszczenia produktu nie stosuj ostrych, chemicznych środków czyszczących, takich jak amoniak, kwas lub aceton.

Unikaj środków ściernych, które mogą uszkodzić powierzchnię.

1. Umyj **A3** i **A4** wodą z płynem do mycia naczyń.

2. Zapobiegaj dostawaniu się wody do **A5** i przedniego panelu **A4**.

3. Zewnętrzną powierzchnię produktu czyść miękką, czystą i lekko wilgotną ściereczką.

(EL) Οδηγός χρήσης εκκίνησης

## Ψηφιακή φριτέζα θερμού αέρα

KAAF240EBK

**I** Για περισσότερες πληροφορίες δείτε το εκτενές online εγχειρίδιο: [ned.is/kaaf240ebk](http://ned.is/kaaf240ebk)

### Προοριζόμενη χρήση

To Nedis KAAF240EBK είναι μία φριτέζα αέρος με χωρητικότητα 4.6 L.

To προϊόν προορίζεται αποκλειστικά για το σπίτι και παρόμοιους χώρους όπως μια κουζίνα.

To προϊόν αυτό μπορεί να χρησιμοποιηθεί από παιδιά 6 ετών και άνω και από άτομα με

μειωμένες σωματικές, αισθητηριακές ή διανοητικές ικανότητες ή χωρίς εμπειρία και γνώσεις

αν παρακολουθούνται ή έχουν δοθεί οδηγίες για την ασφαλή χρήση του προϊόντος και

κατανοούν τους κίνδυνους που εμπλέκονται. Τα παιδιά δεν πρέπει να παίζουν με το προϊόν.

Η καθαριότητα και η συντήρηση από τον χρήστη δεν πρέπει να πραγματοποιείται από παιδιά

χωρίς παρακολούθηση.

To προϊόν αυτό προορίζεται αποκλειστικά για εσωτερικό χώρο.

To προϊόν δεν πρέπει χρησιμοποιείται για επαγγελματική χρήση.

Οποιαδήποτε τροποποίηση του προϊόντος μπορεί να έχει επιπτώσεις στην ασφάλεια, την

εγγύηση και τη σωστή λειτουργία.

### Χαρακτηριστικά

Προϊόν	Ψηφιακή φριτέζα θερμού αέρα
Αριθμός είδους	KAAF240EBK
Διαστάσεις (μ x π x υ)	34 x 29 x 33 cm
Βάρος	3,9 kg
Ισχύς εισόδου	220 - 240 VAC ; 50 / 60 Hz
Ισχύς θέρμανσης	1500 W
Χρονοδιακόπτης	60 λεπτά
Εύρος θερμοκρασίας	80 °C - 200 °C
Χωρητικότητα	4.6 L

### Κύρια μέρη (εικόνα A)

- |                   |                    |
|-------------------|--------------------|
| 1 Πίνακας ελέγχου | 5 Χειρολαβή        |
| 2 Ένδειξη 'MAX'   | 6 Έξοδος αέρα      |
| 3 Δίσκος          | 7 Καλώδιο ρεύματος |
| 4 Τηγάκι          |                    |

### Οθόνη ελέγχου (εικόνα B)

- |                               |                              |
|-------------------------------|------------------------------|
| 1 Ενδείξεις προεπιλογής       | 5 Κομπι επιλογής προεπιλογής |
| 2 Ένδειξη χρόνου/θερμοκρασίας | 6 Κομπι αύξηση θερμοκρασίας  |
| 3 Κομπι αύξησης χρόνου        | 7 Κομπι μείωση θερμοκρασίας  |
| 4 Κομπι μείωσης χρόνου        | 8 Κομπι ισχύος               |

### Οδηγίες ασφάλειας

**A!** ΠΡΟΕΙΔΟΠΟΙΗΣΗ

• Βεβαιωθείτε ότι έχετε διαβάσει και κατανοήσει αυτές τις οδηγίες πριν εγκαταστήσετε ή χρησιμοποιήσετε το προϊόν. Κρατήστε τη συσκευασία και το κείμενο για μελλοντική αναφορά.

• Χρησιμοποιείτε το προϊόν μόνο σύμφωνα με αυτό το έγγραφο.

• Μην αγγίζετε καμία θερμή επιφάνεια.

• Μην αγγίζετε τα θερμά μέρη του τηγανιού και του δίσκου. Χρησιμοποιείστε τη λαβή για να απομακρύνετε το τηγάκι.

• Μην καλύπτετε το προϊόν.

• Κρατήστε μία απόσταση από την έξοδο αέρα όταν χρησιμοποιείτε το προϊόν.

• Δώστε προσοχή όταν σύρετε προς τα έξω το τηγάκι, μπορεί να βγει θερμός ατμός.

• Μην γεμίζετε το τηγάκι με λάδι ή άλλα υγρά.

• Βεβαιωθείτε ότι το τηγάκι και ο δίσκος έχουν στεγνώσει πριν από τη χρήση.

• Βεβαιωθείτε ότι το τηγάκι έχει τοποθετηθεί σωστά όταν το προϊόν λειτουργεί.

• Μην χρησιμοποιείτε το προϊόν έναν εάν οποιοδήποτε τμήμα του έχει ζημιά ή ελάττωμα.

• Αντικαταστήστε αμέσως ένα χαλασμένο ή ελαττωματικό προϊόν.

• Μην ρίχνετε κάτω το προϊόν και αποφεύγετε τα τραντάγματα.

• Μην εκθέτετε το προϊόν σε νερό ή υγρασία.

• Το προϊόν μπορεί να ενεργοποιηθεί με την αντίστοιχη τάση που αναγράφεται πάνω στο προϊόν.

• Μην χρησιμοποιείτε εξωτερικούς χρονοδιακόπτες ή συστήματα απομακρυσμένου ελέγχου για να ενεργοποιήσετε ή απενεργοποιήσετε το προϊόν.

• Συνδέστε το καλώδιο μόνο σε μια πρίζα τοίχου. Μη χρησιμοποιείτε καλώδια επέκτασης.

• Μην βυθίζετε το προϊόν, το καλώδιο ρεύματος και το φισ στο νερό ή σε οποιοδήποτε άλλο υγρό.

• Αποσυνδέστε το προϊόν από το ρεύμα όπως και άλλες συσκευές αν προκύψει κάποιο πρόβλημα.

• Μην αποσυνδέετε το προϊόν τραβώντας από το καλώδιο. Να κρατάτε πάντα γερά την πρίζα και να τραβάτε.

• Το καλώδιο δεν πρέπει να κρέμεται από την άκρη του τραπεζιού ή του πάγκου ή να έρχεται σε επαφή με τις θερμές επιφάνειες.

• Τα παιδιά θα πρέπει να επιβλέπονται ώστε να μην παίζουν με το προϊόν.

• Αφήστε το προϊόν να κρυώσει προτού το μετακινήσετε, το καθαρίσετε, τοποθετήσετε ή απομακρύνετε τα μέρη του.

• Η χρήση εξαρτημάτων που δεν προτείνονται από τον κατασκευαστή του προϊόντος μπορεί να προκαλέσει πυρκαγιά, ηλεκτροπληξία ή τραυματισμό στα άτομα.

• Μην χρησιμοποιείτε εξαρτήματα που δεν περιλαμβάνονται.

• Μην χρησιμοποιείτε το προϊόν σε εξωτερικό χώρο, το προϊόν έχει σχεδιαστεί για εσωτερική χρήση.

• Τοποθετήστε το προϊόν σε μία σταθερή, επίπεδη και θερμοανθεκτική επιφάνεια.

• Κρατήστε το προϊόν μακριά από εύφλεκτα είδη όπως έπιπλα, κουρτίνες και παρόμοια είδη.

• Οποιαδήποτε τροποποίηση του προϊόντος μπορεί να έχει επιπτώσεις στην ασφάλεια, την εγγύηση και τη σωστή λειτουργία.

• Για να μειώσετε τον κίνδυνο ηλεκτροπληξίας, η συντήρηση του προϊόντος πρέπει να πραγματοποιείται μόνο από εξουσιοδοτημένο τεχνικό συντήρησης.

## Πριν τη πρώτη χρήση

1. Καθαρίστε το δίσκο **A3** και το τηγάνι **A4** με νερό και σαπούνι.
2. Μην αφήνετε το νερό να εισχωρήσει στη χειρολαβή **A5** και στο μπροστινό πλαίσιο του **A1**.

## Χρήση το προϊόντος (εικόνα C + D)

1. Τοποθετήστε το προϊόν σε μία σταθερή, επίπεδη και θερμοανθεκτική επιφάνεια.
  - !** Η έξοδος αέρα **A6** πρέπει να βρίσκεται τουλάχιστον 15 cm μακριά από τον τοίχο.
  2. Συνδέστε το καλώδιο ρεύματος **A7** στην πρίζα.
  3. Τοποθετήστε το **A3** μέσα στο **A4**.
  4. Τοποθετήστε το τρόφιμο μέσα στο **A4**.
  - !** Μην γεμίζετε το τηγάνι πάνω από την ένδειξη «MAX».
  5. Σύρετε το **A4** ξανά στο προϊόν με **A5**.
- Επαναθερμάνετε το προϊόν για 3 λεπτά αν το προϊόν έχει κρυώσει.
6. Πατήστε το κουμπί ισχύος **B3** για να εκκινηθεί η προθέρμανση.
  7. Πατήστε το κουμπί επιλογής προεπιλογής **B5** για τα τρόφιμα που έχετε τοποθετήσει **A4** ή ρυθμίστε χειροκίνητα τον χρόνο και τη θερμοκρασία ως εξής.
- Πατήστε το κουμπί αύξησης χρόνου **B3** για να ρυθμίσετε τον επιθυμητό χρόνο σύμφωνα με την συσκευασία του τροφίμου.
  - Πατήστε το κουμπί αύξησης θερμοκρασίας **B6** για να ρυθμίσετε την επιθυμητή θερμοκρασία σύμφωνα με την συσκευασία του τροφίμου.
- !** Μην αγγίζετε τα θερμά μέρη του τηγανιού και του δίσκου. Χρησιμοποιείστε τη λαβή για να απομακρύνετε το τηγάνι.
  8. Βγάλτε το **A4** τραβώντας **A5** για να γυρίσετε τα τρόφιμα με την λαβίδα φαγητού κατά την διάρκεια του ψησίματος.
  9. Σύρετε το **A4** ξανά στο προϊόν με **A5**.
  10. Μόλις ακούσετε το κουδούνι του χρονοδιακόπτη, σύρετε προς τα έξω το **A4** τραβώντας το **A5**.
  - !** Δώστε προσοχή όταν σύρετε προς τα έξω το τηγάνι, μπορεί να βγει θερμός ατμός.
  11. Σύρετε το **A4** ξανά στο προϊόν με το **A5** και ρυθμίστε το χρονοδιακόπτη αν το τρόφιμο δεν είναι ακόμα έτοιμο.
  12. Απομακρύνετε το τρόφιμο με μία λαβίδα φαγητού ή βγάλτε το **A4** από το προϊόν **A5** και αδειάστε το μέσα σε ένα μπολ ή μέσα σε ένα πιάτο.

## Καθαρισμός του προϊόντος

- !** Πριν από τον καθαρισμό και τη συντήρηση, απενεργοποιείστε το προϊόν και αποσυνδέστε από το ρεύμα. Αφήστε το προϊόν να κρυώσει για 10 λεπτά.
- Καθαρίστε το προϊόν μετά από κάθε χρήση.
- Μην χρησιμοποιείτε σκληρά χημικά καθαριστικά όπως αμμωνία, οξύ ή ακετόνη για τον καθαρισμό του προϊόντος.
- Μην χρησιμοποιείτε λειαντικά που μπορεί να προκαλέσουν βλάβη στην επιφάνεια.
1. Καθαρίστε το **A3**, **A4** με νερό και σαπούνι.
  2. Μην αφήνετε το νερό να εισχωρήσει στο **A5** και το μπροστινό πλαίσιο του **A4**.
  3. Καθαρίστε το εξωτερικό του προϊόντος με ένα μαλακό, καθαρό και ελαφρώς υγρό πανί.

## SK Rýchly návod

## Digitálna teplovzdušná fritovačka

KAAF240EBK

**i** Viac informácií nájdete v rozšírenom návode online: [ned.is/kaaf240ebk](http://ned.is/kaaf240ebk)

## Určené použitie

Nedis KAAF240EBK je teplovzdušná fritovačka s objemom 4.6 l.

Tento výrobok je určený na použitie v domácnosti a podobných aplikáciách, ako sú kuchynské prostredia.

Tento výrobok môžu používať deti od 6 rokov a staršie a osoby so zníženými fyzickými, zmyslovými alebo mentálnymi schopnosťami alebo s nedostatkom skúseností a znalostí iba pod dozorom alebo pokiaľ sú poučení o používaní výrobku bezpečným spôsobom a chápu súvisiace riziká. Deti sa nesmú hrať s výrobkom. Čistenie a používateľskú údržbu nesmú vykonávať deti bez dozoru.

Výrobok je určený len na použitie vo vnútri.

Výrobok nie je určený na profesionálne použitie.

Každá zmena výrobku môže mať následky na bezpečnosť, záruku a správne fungovanie.

## Technické údaje

Produkt	Digitálna teplovzdušná fritovačka
Číslo výrobku	KAAF240EBK
Rozmery (D x Š x V)	34 x 29 x 33 cm
Hmotnosť	3,9 kg
Vstup napájania	220 - 240 VAC ; 50 / 60 Hz
Výhrevnosť	1500 W
Časovač	60 min.
Teplotný rozsah	80 °C - 200 °C
Kapacita	4.6 L

## Hlavné časti (obrázok A)

- 1 Ovládací panel
- 2 Indikátor „MAX“
- 3 Podnos
- 4 Panvica
- 5 Rúčka
- 6 Výfuk
- 7 Napájací kábel

## Ovládací panel (obrázok B)

- 1 Indikátory predvolieb
- 2 Indikátor času/teploty
- 3 Tlačidlo zvýšenia hodnoty časovača
- 4 Tlačidlo zníženia hodnoty časovača
- 5 Tlačidlo voľby predvoľby
- 6 Tlačidlo zvýšenia teploty
- 7 Tlačidlo zníženia teploty
- 8 Vypínač

## Bezpečnostné pokyny

### **!** VAROVANIE

- Pred inštaláciou alebo použitím výrobku si nezabudnite prečítať a pochopiť všetky pokyny v tomto dokumente. Uchovajte obal a tento dokument pre potreby v budúcnosti.
- Výrobok používajte len podľa opisu v tomto dokumente.
- Nedotýkajte sa žiadnych horúcich povrchov.
- Nedotýkajte sa žiadnych horúcich častí panvice a podnosu. Na premiestnenie panvice použite rukoväť.
- Výrobok nezakrývajte.
- Počas používania výrobku zachovávajúte dostatočnú vzdialenosť od vývodu vzduchu.
- Buďte opatrní pri vysúvaní panvice, môže uniknúť horúca para.
- Panvicu nenapĺňajte olejom ani inými kvapalinami.
- Pred použitím sa uistite, že sú panvica a podnos suché.
- Keď sa výrobok uvádza do prevádzky, uistite sa, že je panvica úplne vložená.
- Výrobok nepoužívajte, ak je jeho časť poškodená alebo chybná. Poškodený alebo chybný výrobok okamžite vymeňte.
- Dávajte pozor, aby vám výrobok nepadol a zabráňte nárazom.
- Výrobok nevystavujte vode alebo vlhkosti.
- Výrobok sa smie napájať len napätím zodpovedajúcim označeniu na výrobku.
- Nepoužívajte externé časovače ani systémy diaľkového ovládania na zapínanie alebo vypínanie výrobku.
- Kábel zapájajte len do elektrickej zásuvky. Nepoužívajte predlžovacie káble.
- Výrobok, napájací kábel ani zástrčku neponárajte do vody ani do iných kvapalín.
- Ak sa vyskytnú problémy, výrobok odpojte od zdroja napájania a iného zariadenia.
- Výrobok neodpájajte zo zásuvky ťahaním kábla. Vždy chyťte zástrčku a vytiahnite ju.
- Dbajte na to, aby napájací kábel neprevísal cez okraj stola alebo pultu a aby sa nedotýkal horúcich povrchov.
- Deti musia byť pod dozorom, aby sa zabezpečilo, že sa s výrobkom nehrajú.
- Pred premiestňovaním, čistením, pripájaním alebo odpájaním častí nechajte výrobok vychladnúť.
- Použitie príslušenstva, ktoré neodporúča výrobca výrobku, môže viesť k vzniku požiaru, zasiahnutiu elektrickým prúdom alebo zraneniu osôb.
- Nepoužívajte žiadne príslušenstvo, ktoré nie je dodané.
- Výrobok nepoužívajte vo vonkajšom prostredí, je určený na použitie vo vnútornom prostredí.
- Výrobok umiestnite na stabilný, rovný povrch odolný proti teplu.
- Výrobok udržiavajte mimo horľavých predmetov, ako je nábytok, závesy a podobne.
- Každá zmena výrobku môže mať následky na bezpečnosť, záruku a správne fungovanie.
- Servis tohto výrobku môže vykonávať len kvalifikovaný technik, aby sa znížilo nebezpečenstvo poranenia elektrickým prúdom.

## Pred prvým použitím

1. Podnos **A3** a panvicu **A4** čistite vodou a saponátom.
2. Zabráňte preniknutiu vody do rukoväte **A5** a predného panela panvice **A1**.

## Používanie výrobku (obrázok C + D)

1. Výrobok umiestnite na stabilný, rovný povrch odolný proti teplu.
  - !** Vývod vzduchu **A6** uchovávajúte minimálne 15 cm od steny.
  2. Napájací kábel **A7** pripojte k napájacej elektrickej zásuvke.
  3. Umiestnite **A3** do **A4**.
  4. Pokrm umiestnite do **A4**.
  - !** Panvicu nenapĺňajte nad značku „MAX“.
  5. Panvicu **A4** zasuňte späť do výrobku pomocou **A5**.
- Výrobok predhrejte na 3 minúty, ak je výrobok studený.
6. Stlačením hlavného vypínača **B8** spustíte predhrievanie.
  7. Manuálnym tlačidlom voľby predvoľby **B5** zvolte pokrm, ktorý ste umiestnili do **A4** alebo stlačte manuálne nastavte čas a teplotu.
- Stlačením tlačidla zvýšenia hodnoty časovača **B3** nastavte požadovaný čas podľa balenia pokrmu.
  - Stlačením tlačidla zvýšenia hodnoty teploty **B6** nastavte požadovanú teplotu podľa balenia pokrmu.
- !** Nedotýkajte sa žiadnych horúcich častí panvice a podnosu. Na premiestnenie panvice použite rukoväť.
  8. Vysuňte **A4** potiahnutím **A5** na preklopenie pokrmu pomocou kuchynských klieští počas vyprážania.
  9. Panvicu **A4** zasuňte späť do výrobku pomocou **A5**.
  10. Keď sa ozve zvonček časovača, vysuňte **A4** potiahnutím **A5**.
- !** Buďte opatrní pri vysúvaní panvice, môže uniknúť horúca para.
  11. Zasuňte **A4** späť do výrobku pomocou **A5** a nastavte časovač, ak pokrm nie je ešte hotový.
  12. Vyberte pokrm pomocou kuchynských klieští alebo vysunutím **A4** z výrobku pomocou **A5** a jeho vyprázdnením do misky alebo na tanier.

## Čistenie výrobku

- !** Pred čistením a údržbou výrobok vypnite a odpojte od napájania. Výrobok nechajte 10 minút chladnúť.

Výrobok po každom použití vyčistite.

Pri čistení výrobku nepoužívajte agresívne chemické čistiace prostriedky ako čpavok, kyselinu alebo acetón.

Vyhýbajte sa brúsnyim materiálom, ktoré by mohli poškodiť povrch.

1. Vyčistite **A3**, **A4** pomocou vody a saponátu.
2. Zabráňte preniknutiu vody do **A5** a predného panela panvice **A4**.
3. Vonkajšie časti výrobku čistite mäkkou, čistou, mierne navlhčenou handričkou.

## Digitální horkovzdušná fritéza

KAAF240EBK

Více informací najdete v rozšířené příručce online: [ned.is/kaaf240ebk](http://ned.is/kaaf240ebk)

## Zamýšlené použití

KAAF240EBK značky Nedis je horkovzdušná fritéza s kapacitou 4.6 l.

Tento výrobek je určen k použití v domácnosti a podobných prostředích, jako jsou kuchyně apod.

Tento výrobek mohou používat děti od 6 let a osoby se sníženými tělesnými, smyslovými nebo duševními schopnostmi nebo s nedostatkem zkušeností a znalostí, pokud jsou pod dohledem, nebo podle pokynů ohledně bezpečného používání výrobku, pokud se seznámí s možnými riziky. Děti by si s výrobkem neměly hrát. Čištění a užitelskou údržbu nesmí provádět děti bez dozoru.

Tento výrobek je určen výhradně k použití ve vnitřních prostorách.

Výrobek není určen k profesionálnímu použití.

Jakékoli úpravy výrobku mohou ovlivnit jeho bezpečnost, záruku a správné fungování.

## Technické údaje

Produkt	Digitální horkovzdušná fritéza
Číslo položky	KAAF240EBK
Rozměry (D x Š x V)	34 x 29 x 33 cm
Hmotnost	3,9 kg
Napájecí vstup	220 - 240 VAC ; 50 / 60 Hz
Tepelný výkon	1500 W
Časovač	60 min
Teplotní rozsah	80 °C - 200 °C
Kapacita	4.6 L

## Hlavní části (obrázek A)

- |                  |                     |
|------------------|---------------------|
| 1 Ovládací panel | 5 Držadlo           |
| 2 Ukazatel „MAX“ | 6 Vzduchový průduch |
| 3 Táč            | 7 Napájecí kabel    |
| 4 Pánev          |                     |

## Ovládací panel (obrázek B)

- |                           |                                 |
|---------------------------|---------------------------------|
| 1 Ukazatele přednastavení | 5 Tlačítko výběru přednastavení |
| 2 Ukazatel času/teploty   | 6 Tlačítko teplota nahoru       |
| 3 Tlačítko časovač +      | 7 Tlačítko teplota dolů         |
| 4 Tlačítko časovač –      | 8 Tlačítko zapnutí/vypnutí      |

## Bezpečnostní pokyny

**!** VAROVÁNÍ

- Před instalací či používáním výrobku si nejprve kompletně přečtete pokyny obsažené v tomto dokumentu a ujistěte se, že jim rozumíte. Tento dokument a balení uschovejte pro případné budoucí použití.
- Výrobek používejte pouze tak, jak je popsáno v tomto dokumentu.
- Nedotýkejte se horkých povrchů.
- Nedotýkejte se horkých částí pánve a tácu. K přesouvání pánve vždy použijte rukojeť.
- Výrobek nezakrývejte.
- Během používání udržujte dostatečnou vzdálenost od vzduchového výstupu výrobku.
- Při vytahování pánve buďte opatrní, může dojít k úniku horké páry.
- Neplňte pánev olejem ani jinými kapalinami.
- Před použitím se ujistěte, že jsou pánev i táca suché.
- Když je výrobek zapnutý, ujistěte se, že je pánev zcela zasunutá dovnitř.
- Výrobek nepoužívejte, pokud je jakákoli část poškozená nebo vadná. Poškozený nebo vadný výrobek okamžitě vyměňte.
- Zabraňte pádu výrobku a chraňte jej před nárazy.
- Nevystavujte výrobek působení vody ani vlhkosti.
- Výrobek lze napájet pouze napětím, které odpovídá údajům uvedeným na označení výrobku.
- K zapínání a vypínání výrobku nepoužívejte externí časovače ani systémy dálkového ovládání.
- Kabel zapojte vždy jen do stěnové zásuvky. Nepoužívejte prodlužovací kabel.
- Neponořujte výrobek, napájecí kabel ani zástrčku do vody ani jiných kapalin.
- Dojde-li k jakémukoli problému, odpojte výrobek ze sítě a od jiných zařízení.
- Výrobek neodpojujte taháním za kabel. Vždy uchopte a vytáhněte zástrčku.
- Napájecí kabel nenechte viset přes okraj stolu ani dotýkat se horkých povrchů.
- Dohlížejte na děti, aby si s výrobkem nehrály.
- Před přenášením, čištěním, skládáním nebo odebírání částí nechte výrobek zcela vychladnout.
- Použití příslušenství nedoporučeného výrobcem může mít za následek vznik požáru, úraz elektrickým proudem nebo poranění osob.
- Nepoužívejte žádné příslušenství, kromě toho, které je součástí balení.
- Nepoužívejte výrobek ve venkovních prostorách, výrobek je navržen pro použití uvnitř.
- Umístěte výrobek na stabilní, rovný a tepluodolný povrch.
- Výrobek uchovávejte v dostatečné vzdálenosti od hořlavých předmětů, jako jsou nábytek, záclony a podobně.
- Jakékoli úpravy výrobku mohou ovlivnit jeho bezpečnost, záruku a správné fungování.
- Servisní zásahy na tomto výrobku smí provádět pouze kvalifikovaný technik údržby, sníží se tak riziko úrazu elektrickým proudem.

## Před prvním použitím

1. Očistěte táca **A3** a pánev **A4** vodou a mycím prostředkem.
2. Zabraňte vniknutí vody do rukojeti **A5** a předního panelu **A1**.

## Použití výrobku (obrázek C + D)

1. Umístěte výrobek na stabilní, rovný a tepluodolný povrch.
  - !** Udržujte odstup vzduchového výstupu **A6** alespoň 15 cm od stěny.
  2. Zapojte napájecí kabel **A7** do stěnové zásuvky.
  3. Vložte **A3** do **A4**.
  4. Vložte jídlo do **A4**.
  - !** Neplňte pánev nad rysku „MAX“.
  5. Zasuňte **A4** zpět do výrobku za **A5**.
- Pokud je výrobek studený, předehejte jej po dobu 3 minut.
6. Stiskem tlačítka zapnutí/vypnutí **B8** spusťte přehřívání.
  7. Stiskněte tlačítko výběru přednastavení **B5** pro jídlo, které jste vložili do **A4**, nebo ručně nastavte čas a teplotu následujícím postupem.
- Stiskem tlačítka časovače + **B3** nastavte potřebný čas dle údajů na obalu jídla.
  - Stiskem tlačítka teploty + **B6** nastavte potřebnou teplotu dle údajů na obalu jídla.
- !** Nedotýkejte se horkých částí pánve a tácu. K přesouvání pánve vždy použijte rukojeť.
8. Vysuňte **A4** zatažením za **A5**, abyste mohli během fritování obrátit jídlo kleštěmi.
  9. Zasuňte **A4** zpět do výrobku za **A5**.
  10. Jakmile se ozve zvonek časovače, vysuňte **A4** zatažením za **A5**.
- !** Při vytahování pánve buďte opatrní, může dojít k úniku horké páry.
11. Jestliže jídlo není hotové, zasuňte **A4** zpět do výrobku za **A5** a upravte časovač.
  12. Vyjměte jídlo pomocí kleští nebo vytažením **A4** ven z výrobku za **A5** a vyprázdněním na talíř nebo do misky.

## Čištění výrobku

**!** Před čištěním a údržbou výrobek vypněte a odpojte napájení. Nechte výrobek vychladnout po dobu 10 minut.

Výrobek čistěte po každém použití.

K čištění také nepoužívejte agresivní chemické čisticí prostředky na bázi amoniaku, kyseliny nebo acetonu.

Nepoužívejte abrazivní prostředky, mohlo by dojít k poškození povrchu.

1. Očistěte **A3**, **A4** vodou a mycím prostředkem.
2. Zabraňte vniknutí vody do **A5** a předního panelu **A4**.
3. Vnější stranu výrobku čistěte měkkým, lehce navlhčeným hadříkem.

## Friteuză digitală cu aer cald

KAAF240EBK

Pentru informații suplimentare, consultați manualul extins, disponibil online: [ned.is/kaaf240ebk](http://ned.is/kaaf240ebk)

## Utilizare preconizată

Nedis KAAF240EBK este o friteuză cu aer cald cu capacitatea de 4.6 L.

Acest produs este destinat utilizării în gospodărie și aplicații similare, de exemplu bucătărie.

Acest produs poate fi utilizat de copiii cu vârsta peste 6 ani și de persoanele cu capacități fizice, senzoriale sau mentale reduse sau fără experiență și fără cunoștințe în materie, dacă

acestea sunt supravegheate sau instruite cu privire la utilizarea produsului într-un mod sigur și înțeleg pericolele implicate. Copiii nu trebuie să se joace cu produsul. Curățarea și

întreținerea de către utilizator nu trebuie să fie efectuate de copii fără supraveghere.

Produsul este destinat exclusiv pentru utilizare în interior.

Produsul nu este destinat utilizării profesionale.

Orice modificare a produsului poate avea consecințe pentru siguranța, garanția și funcționarea corectă a produsului.

Orice modificare a produsului poate avea consecințe pentru siguranța, garanția și funcționarea corectă a produsului.

## Specificații

Produs	Friteuză digitală cu aer cald
Numărul articolului	KAAF240EBK
Dimensiuni (L x l x h)	34 x 29 x 33 cm
Greutate	3,9 kg
Intrare alimentare electrică	220 - 240 VAC ; 50 / 60 Hz
Putere de încălzire	1500 W
Temporizator	60 min
Interval de temperatură	80 °C - 200 °C
Capacitate	4.6 L

## Pieșe principale (imagine A)

- |                    |                  |
|--------------------|------------------|
| 1 Panou de comandă | 5 Mâner          |
| 2 Indicator „MAX“  | 6 Ieșire aer     |
| 3 Tavă             | 7 Cablu electric |
| 4 Coș              |                  |

## Panou de control (imagine B)

- |                              |                              |
|------------------------------|------------------------------|
| 1 Indicatoare presetare      | 5 Buton selectare presetare  |
| 2 Indicator timp/temperatură | 6 Buton creștere temperatură |
| 3 Buton creștere timp        | 7 Buton reducere temperatură |
| 4 Buton scădere timp         | 8 Buton Power                |

## Instrucțiuni de siguranță

**!** AVERTISMENT

- Asigurați-vă că ați citit complet și că ați înțeles instrucțiunile din acest document înainte de a instala sau utiliza produsul. Păstrați ambalajul și acest document pentru a le consulta ulterior.
- Folosiți produsul exclusiv conform descrierii din acest document.
- Nu atingeți suprafețele fierbinți.
- Nu atingeți părțile fierbinți ale coșului și ale tăvii. Folosiți mânerul pentru a deplasa coșul.
- Nu acoperiți produsul.

- Când folosiți produsul, păstrați distanța față de fanta de ventilație.
- Aveți grijă la scoaterea prin glisare a coșului, poate ieși abur fierbinte.
- Nu umpleți coșul cu ulei sau alte lichide.
- Asigurați-vă că tava și coșul sunt uscate înainte de utilizare.
- Asigurați-vă că coșul este complet introdus când produsul este în funcțiune.
- Nu folosiți produsul dacă o piesă este deteriorată sau defectă. Înlocuiți imediat produsul deteriorat sau defect.
- Nu lăsați produsul să cadă și evitați ciocnirile elastice.
- Nu expuneți produsul la apă sau umezeală.
- Produsul trebuie alimentat exclusiv cu tensiunea corespunzătoare marajului de pe produs.
- Nu folosiți temporizatoare externe sau sisteme externe de telecomandă pentru pornirea sau oprirea produsului.
- Conectați cablul exclusiv la o priză de perete. Nu folosiți prelungitoare.
- Nu scufundați produsul, cablul electric sau ștecherul în apă sau alte lichide.
- Deconectați produsul de la sursa electrică și de la alte echipamente în cazul în care apar probleme.
- Nu trageți de cablu pentru a deconecta produsul de la priză. Apucați întotdeauna ștecherul și trageți de acesta.
- Nu lăsați cablul să atârne peste marginea mesei sau a blatului de bucătărie și nici să atingă suprafețe fierbinți.
- Copiii trebuie supravegheați pentru a vă asigura că nu se joacă cu produsul.
- Lăsați produsul să se răcească înainte de a-l deplasa, curăța și de a monta ori demonta piese ale acestuia.
- Folosirea accesoriilor nerecomandate de către producător poate avea ca rezultat incendii, șoc electric sau rănirea persoanelor.
- Nu folosiți accesorii care nu sunt incluse.
- Nu folosiți produsul pentru utilizare în spații deschise, produsul este destinat utilizării în spații închise.
- Așezați produsul pe o suprafață stabilă și plană, rezistentă la temperatură ridicată.
- Țineți produsul la distanță față de obiectele inflamabile, de exemplu mobilier, perdele sau alte obiecte similare.
- Orice modificare a produsului poate avea consecințe pentru siguranța, garanția și funcționarea corectă a produsului.
- Service-ul asupra acestui produs poate fi realizat doar de către un tehnician calificat pentru întreținere, pentru a reduce riscul de electrocutare.

### Înainte de prima utilizare

1. Curățați tava **A3** și coșul **A4** cu apă și săpun.
2. Împiedicați pătrunderea apei în mâner **A5** și panoul frontal al **A1**.

### Utilizarea produsului (imagine C + D)

1. Așezați produsul pe o suprafață stabilă și plană, rezistentă la temperatură ridicată.

**A** Țineți fanta de aer **A6** la cel puțin 15 cm față de perete.

2. Conectați cablul electric **A7** în priza electrică.

3. Așezați **A3** în **A4**.

4. Așezați alimentele în **A4**.

**A** Nu umpleți coșul peste indicatorul „MAX”.

5. Glisați **A4** înapoi în produs cu **A5**.

Preîncălziți produsul timp de 3 minute dacă produsul este rece.

6. Apăsăți butonul de pornire **B8** pentru a începe preîncălzirea.

7. Apăsăți butonul de selectare presetare **B5** pentru alimentele pe care le-ați așezat în **A4** sau setați manual timpul și temperatura după cum urmează.

- Apăsăți butonul creștere temporizator **B3** pentru setarea timpului necesar, conform ambalajului alimentelor.

- Apăsăți butonul de creștere temperatură **B6** pentru setare la temperatura necesară, conform ambalajului alimentului.

**A** Nu atingeți părțile fierbinți ale coșului și ale tăvii. Folosiți mânerul pentru a deplasa coșul.

8. Glisați pentru a scoate **A4** trăgând **A5** pentru a întoarce pe partea cealaltă alimentele cu un clește, în timpul gătitului.

9. Glisați **A4** înapoi în produs cu **A5**.

10. Când auziți semnalul sonor al temporizatorului, scoateți prin glisare **A4** trăgând **A5**.

**A** Aveți grijă la scoaterea prin glisare a coșului, poate ieși abur fierbinte.

11. Glisați **A4** înapoi în produs de la **A5** și reglați temporizatorul dacă alimentele nu sunt gata încă.

12. Scoateți alimentele folosind un clește sau glisând **A4** din produs prin **A5** și golindu-le într-un castron sau pe o farfurie.

### Curățarea produsului

**A** Înainte de curățare și întreținere, opriți produsul și deconectați alimentarea. Lăsați produsul să se răcească timp de 10 minute.

Curățați produsul după fiecare utilizare.

Nu folosiți agenți chimici agresivi, de exemplu amoniac, acid sau acetonă la curățarea produsului.

Evitați folosirea substanțelor abrazive, care pot avaria suprafața.

1. Curățați **A3**, **A4** cu apă și săpun.
2. Împiedicați pătrunderea apei în **A5** și panoul frontal al **A4**.
3. Curățați exteriorul produsului cu o lavetă moale, curată, ușor umezită.

