

Mini Chopper

KAMC300CGY



For more information see the extended manual online:
ned.is/kamc300cgy

Intended use

This product is a chopper that chops food into smaller pieces.

The product is intended for indoor use only.

This product is not intended for use by persons (including children) with reduced physical, sensory or mental capabilities or lack of experience and knowledge, unless they have been given supervision or instruction concerning the use of the product by a person responsible for their safety.

Children should be supervised to ensure that they do not play with the product.

This product is intended to be used in household and similar applications such as: staff kitchen areas in shops, offices and other working environments; farmhouses; by clients in hotels, motels and other residential type environments and bed and breakfast type environments.

Any modification of the product may have consequences for safety, warranty and proper functioning.

Specifications

Product	Mini Chopper
Article number	KAMC300CGY
Dimensions (l x w x h)	187 x 153 x 241 mm
Input power	220 – 240 V ~ 50 – 60 Hz
Maximum power	500 W
Cable length	100 cm
Operating time (max)	30 seconds

Main parts (image A)

- | | |
|----------------|----------------|
| 1 Power button | 4 Chopper bowl |
| 2 Power cable | 5 Chopper lid |
| 3 Motor unit | 6 Blades |

Safety instructions

⚠ WARNING

- Ensure you have fully read and understood the instructions in this document before you install or use the product. Keep the packaging and this document for future reference.
- Only use the product as described in this document.
- Do not use the product if a part is damaged or defective. Replace a damaged or defective product immediately.
- Do not drop the product and avoid bumping.
- This product may only be serviced by a qualified technician for maintenance to reduce the risk of electric shock.
- Do not expose the product to water or moisture.
- Disconnect the product from the power source before service and when replacing parts.
- If the power cable is damaged, it must be replaced by the manufacturer, its service agent or similarly qualified persons in order to avoid a hazard.
- Place the product on a flat, level surface.
- Switch off and disconnect the product from the power source before you change accessories or approach parts that move in use.
- Misuse of this product can result in serious injury.
- Be careful when handling the blades.
- Mind the cutting blades during cleaning.
- Mind the cutting blades when you empty the bowl.
- Be careful when you pour hot liquid into the food processor or blender as it can be ejected out of the product due to a sudden steaming.
- Do not use the product for more than 30 consecutive seconds. Allow the product to cool down for approximately 2 minutes before using again.
- Do not place the product near heat sources, this can damage the product.
- Keep hair, loose clothing, fingers and all body parts away from openings and moving parts.
- Make sure the product is assembled correctly before operating to prevent injury.
- Do not use force when assembling or disassembling the product, this can damage the product.
- Make sure the blades have stopped rotating before removing the lid to prevent injury.

Before first use

1. Remove all packaging.
2. Clean all parts that come in contact with food before use.

i All parts except for the motor unit are dishwasher safe.

Using the product

1. Place the product on a flat surface close to a power outlet.
2. Put the blades **A6** over the pin in the chopper bowl **A4**.
3. Put the ingredients into **A4**.
- i** Cut large foods into smaller pieces before processing.
4. Put the chopper lid **A5** onto **A4**.
5. Place the motor unit **A3** on **A5**, aligning the pins of **A3** to the notches in **A5**.
- i** The product will not operate unless the pins of **A3** and notches in **A5** align.
6. Connect the product to a power outlet.
7. Hold the product with both hands on **A3**.
8. Press and hold the power button **A1** to process until the desired texture has been reached.

⚠ Release the power button after 30 seconds of continuous use. Use the product maximum 5 times in a row. After 5 consecutive uses, allow the product to cool down to room temperature to avoid overheating.

⚠ Clean all parts that come into contact with food with hot water and dish soap after each use.

i All parts except for the motor unit are dishwasher safe.

Preparing food

Food type	Preparation
Bread Fresh, toasted or stale	<ol style="list-style-type: none"> 1. Cut 1 slice into small pieces. 2. Chop for 15 seconds. 3. Wait for 1 minute. 4. Repeat 2. and 3. until desired result.
Fruits and vegetables Canned, cooked or fresh	<ol style="list-style-type: none"> 1. Measure up to 120 g. 2. Chop for 30 seconds. 3. Wait for 1 minute. 4. Repeat 2. and 3. until desired result.
Herbs	<ol style="list-style-type: none"> 1. Measure up to 120 g. 2. Wash and dry thoroughly. 3. Chop for 20 seconds. 4. Wait for 1 minute. 5. Repeat 3. and 4. until desired result.
Nuts, cookies, crackers	<ol style="list-style-type: none"> 1. Chop for 20 seconds. 2. Wait for 1 minute. 3. Repeat 1. and 2. until desired result.
Fresh meat	<ol style="list-style-type: none"> 1. Measure up to 210 g. 2. Cut into small strips. 3. Chop for 15 seconds. 4. Wait for 1 minute. 5. Repeat 3. and 4. until desired result.

Maintenance

⚠ Do not use aggressive chemical cleaning agents such as ammonia, acid or acetone when cleaning the product.

⚠ Disconnect the product from the power source before service and when replacing parts.

Clean the product after every use.

1. Clean the motor unit with a damp cloth.
2. Clean all parts that come into contact with food with hot water and dish soap after each use.

i All parts except for the motor unit are dishwasher safe.

Mini-Zerhacker

KAMC300CGY



Weitere Informationen finden Sie in der erweiterten Anleitung online:
ned.is/kamc300cgy

Bestimmungsgemäße Verwendung

Dieses Produkt ist ein Zerhacker, der Lebensmittel in kleinere Stücke zerkleinert. Das Produkt ist nur zur Verwendung innerhalb von Gebäuden gedacht.

Dieses Produkt ist nicht zur Verwendung durch Personen (einschließlich Kinder) mit eingeschränkten körperlichen, sensorischen oder geistigen Fähigkeiten oder ohne ausreichende Erfahrung und Kenntnis geeignet, es sei denn, sie werden durch eine für ihre Sicherheit verantwortliche Person beaufsichtigt und eingewiesen.

Kinder müssen beaufsichtigt werden, um sicherzustellen, dass sie nicht mit dem Produkt spielen.

Dieses Produkt ist für den Gebrauch im Haushalt und ähnlichen Umgebungen bestimmt, wie z. B. in Personalküchen in Geschäften, Büros und anderen Arbeitsumgebungen; Bauernhäusern; von Kunden in Hotels, Motels und anderen Wohnumgebungen, Frühstückspensionen und dergleichen.

Jegliche Modifikation des Produkts kann Folgen für die Sicherheit, Garantie und ordnungsgemäße Funktionalität haben.

Spezifikationen

Produkt	Mini-Zerhacker
Artikelnummer	KAMC300CGY
Größe (L x B x H)	187 x 153 x 241 mm
Eingangleistung	220 – 240 V ~ 50 – 60 Hz
Maximale Leistung	500 W
Kabellänge	100 cm
Betriebszeit (max)	30 Sekunden

Hauptbestandteile (Abbildung A)

- | | |
|----------------------|--------------------|
| 1 Ein/Aus-Taste | 5 Zerhacker-Deckel |
| 2 Stromkabel | 6 Klingen |
| 3 Motoreinheit | |
| 4 Zerhacker-Schüssel | |

Sicherheitshinweise

WARNUNG



- Vergewissern Sie sich, dass Sie die Anweisungen in diesem Dokument vollständig gelesen und verstanden haben, bevor Sie das Produkt installieren oder verwenden. Heben Sie die Verpackung und dieses Dokument zum späteren Nachschlagen auf.
- Verwenden Sie das Produkt nur wie in diesem Dokument beschrieben.
- Verwenden Sie das Produkt nicht, wenn ein Teil beschädigt ist oder es einen Mangel aufweist. Ersetzen Sie ein beschädigtes oder defektes Produkt unverzüglich.
- Lassen Sie das Produkt nicht herunterfallen und vermeiden Sie Kollisionen.
- Dieses Produkt darf nur von einem ausgebildeten Techniker gewartet werden, um die Gefahr eines Stromschlags zu reduzieren.
- Setzen Sie das Produkt keinem Wasser oder Feuchtigkeit aus.
- Trennen Sie das Produkt vor Wartungsarbeiten und beim Austausch von Teilen von der Stromversorgung.
- Wenn das Netzkabel beschädigt ist, muss es vom Hersteller, seinem Kundendienst oder vergleichbaren, qualifizierten Personen ersetzt werden, um eine Gefährdung zu vermeiden.
- Stellen Sie das Produkt auf eine flache, ebene Oberfläche.
- Schalten Sie das Produkt aus und trennen Sie es von der Stromversorgung, bevor Sie Zubehörteile wechseln oder nach Teilen greifen, die sich bei Verwendung bewegen.
- Ein Missbrauch dieses Produkts kann zu schweren Verletzungen führen.
- Seien Sie vorsichtig beim Umgang mit den Schnittklingen.
- Achten Sie bei der Reinigung auf die Schnittklingen.
- Achten Sie auf die Klingen, wenn Sie die Schüssel leeren.
- Seien Sie vorsichtig, wenn Sie heiße Flüssigkeit in die Küchenmaschine oder den Mixer gießen, da diese plötzlich verdampfen und aus dem Gerät herausspritzen können.
- Verwenden Sie das Produkt nicht länger als 30 Sekunden auf einmal. Lassen Sie das Produkt ungefähr 2 Minuten abkühlen, bevor Sie es wieder verwenden.
- Platzieren Sie das Produkt nicht in der Nähe von Wärmequellen, da dies das Produkt beschädigen kann.
- Halten Sie Haare, locker sitzende Kleidung, Finger und alle Körperteile von den Öffnungen und sich bewegenden Teilen fern.
- Stellen Sie vor der Verwendung sicher, dass das Produkt richtig zusammengebaut ist, um Verletzungen zu vermeiden.
- Wenden Sie bei der Montage oder Demontage des Produkts keine Gewalt an, da dies das Produkt beschädigen kann.
- Um Verletzungen zu vermeiden, vergewissern Sie sich, dass sich die Messer nicht mehr drehen, bevor Sie den Deckel abnehmen.

Vor der Inbetriebnahme

1. Entfernen Sie alle Verpackungsteile.
2. Reinigen Sie vor der Verwendung alle Teile, die in Berührung mit Lebensmitteln kommen.

 Alle Teile außer der Motoreinheit sind spülmaschinenfest.

Verwenden des Produkts

1. Stellen Sie das Produkt auf eine flache Oberfläche in der Nähe einer Steckdose.
 2. Setzen Sie die Messer **A6** auf den Stift in der Zerhacker-Schüssel **A4** auf.
 3. Geben Sie die Zutaten in **A4**.
-  Schneiden Sie große Lebensmittel vor der Verarbeitung in kleinere Stücke.
4. Setzen Sie den Zerhacker-Deckel **A5** auf **A4**.
 5. Bringen Sie die Motoreinheit **A3** an **A5** an und richten Sie dabei die Stifte von **A3** an den Kerben in **A5** aus.
-  Das Produkt funktioniert nur, wenn die Stifte von **A3** mit den Kerben in **A5** ausgerichtet sind.
6. Verbinden Sie das Produkt mit einer Steckdose.
 7. Halten Sie das Produkt mit beiden Händen an **A3**.
 8. Halten Sie die Ein/Aus-Taste **A1** gedrückt, bis die gewünschte Textur erreicht ist.

 Lassen Sie die Ein/Aus-Taste nach 30 Sekunden Dauerbetrieb los. Verwenden Sie das Produkt maximal fünfmal hintereinander. Lassen Sie das Produkt nach fünfmaliger Anwendung auf Raumtemperatur abkühlen, um ein Überhitzen zu vermeiden.

 Reinigen Sie alle Teile, die mit Lebensmitteln in Kontakt kommen, nach jedem Gebrauch mit heissem Wasser und Spülmittel.

 Alle Teile außer der Motoreinheit sind spülmaschinenfest.

Zubereiten von Speisen

Frittiertgut	Vorbereitung
Brot Frisch, geröstet oder altbacken	<ol style="list-style-type: none">1. 1 Scheibe in kleine Stücke schneiden.2. Für 15 Sekunden hacken.3. 1 Minute warten.4. Wiederholen Sie 2. und 3. bis zum gewünschten Ergebnis.
Obst und Gemüse Konserviert, gekocht oder frisch	<ol style="list-style-type: none">1. Bis zu 120 g abwägen.2. 30 Sekunden zerkleinern.3. 1 Minute warten.4. Wiederholen Sie 2. und 3. bis zum gewünschten Ergebnis.
Kräuter	<ol style="list-style-type: none">1. Bis zu 120 g abwägen.2. Gründlich waschen und trocknen.3. 20 Sekunden zerkleinern.4. 1 Minute warten.5. Wiederholen Sie 3. und 4. bis zum gewünschten Ergebnis.
Nüsse, Kekse, Cracker	<ol style="list-style-type: none">1. 20 Sekunden zerkleinern.2. 1 Minute warten.3. Wiederholen Sie 1. und 2. bis zum gewünschten Ergebnis.
Frisches Fleisch	<ol style="list-style-type: none">1. Bis zu 210 g abwägen.2. In kleine Streifen schneiden.3. Für 15 Sekunden hacken.4. 1 Minute warten.5. Wiederholen Sie 3. und 4. bis zum gewünschten Ergebnis.

Wartung

 Verwenden Sie keine aggressiven chemischen Reinigungsmittel wie Ammoniak, Säuren oder Aceton zur Reinigung des Produkts.

 Trennen Sie das Produkt vor Wartungsarbeiten und beim Austausch von Teilen von der Stromversorgung.

Reinigen Sie das Produkt nach jeder Verwendung.

1. Reinigen Sie die Motoreinheit mit einem feuchten Tuch.
2. Reinigen Sie alle Teile, die mit Lebensmitteln in Kontakt kommen, nach jedem Gebrauch mit heissem Wasser und Spülmittel.

 Alle Teile außer der Motoreinheit sind spülmaschinenfest.

FR Guide de démarrage rapide

Mini hachoir

KAMC300CGY

 Pour plus d'informations, consultez le manuel détaillé en ligne : ned.is/kamc300cgy

Utilisation prévue

Ce produit est un hachoir qui coupe les aliments en petits morceaux.

Le produit est prévu pour un usage intérieur uniquement.

Ce produit n'est pas destiné à être utilisé par des personnes (y compris des enfants) ayant des capacités physiques, sensorielles ou mentales réduites ou manquant d'expérience et de connaissances, sauf si elles ont reçu une supervision ou des instructions concernant l'utilisation du produit par une personne responsable de leur sécurité.

Les enfants doivent être surveillés afin de s'assurer qu'ils ne jouent pas avec le produit.





Ce produit est destiné à être utilisé dans des applications domestiques et similaires telles que : des cuisines de personnel dans des magasins, des bureaux et d'autres environnements de travail ; des fermes ; par des clients dans des hôtels, motels et autres environnements de type résidentiel et des environnements de type chambres d'hôtes.

Toute modification du produit peut avoir des conséquences sur la sécurité, la garantie et le bon fonctionnement.

Spécifications

Produit	Mini hachoir
Article numéro	KAMC300CGY
Dimensions (L x l x H)	187 x 153 x 241 mm
Puissance d'entrée	220 – 240 V ~ 50 – 60 Hz
Puissance maximale	500 W
Longueur de câble	100 cm
Durée de fonctionnement (max)	30 secondes

Pièces principales (image A)

- | | |
|---|--|
|  Bouton d'alimentation |  Bol du hachoir |
|  Câble d'alimentation |  Couvercle du hachoir |
|  Moteur |  Lames |

Consignes de sécurité

AVERTISSEMENT

- Assurez-vous d'avoir entièrement lu et compris les instructions de ce document avant d'installer ou d'utiliser le produit. Conservez l'emballage et le présent document pour référence ultérieure.
- Utilisez le produit uniquement comme décrit dans le présent document.
- Ne pas utiliser le produit si une pièce est endommagée ou défectueuse. Remplacez immédiatement un produit endommagé ou défectueux.
- Ne pas laisser tomber le produit et éviter de le cogner.
- Ce produit ne peut être réparé que par un technicien qualifié afin de réduire les risques d'électrocution.
- Ne pas exposer le produit à l'eau ou à l'humidité.
- Débranchez le produit de la source d'alimentation avant tout entretien et lors du remplacement de pièces.
- Si le câble d'alimentation est endommagé, il doit être remplacé par le fabricant, son agent de service ou des personnes de qualification similaire afin d'éviter tout danger.
- Placez le produit sur une surface plane et de niveau.

- Mettez le produit hors tension et débranchez-le de la source d'alimentation avant de changer d'accessoires ou d'approcher des pièces en mouvement pendant l'utilisation.
- Une mauvaise utilisation de ce produit peut entraîner des blessures graves.
- Soyez prudent lorsque vous manipulez les lames.
- Attention aux lames de coupe lors du nettoyage.
- Prenez garde aux lames de coupe lorsque vous videz le bol.
- Soyez prudent lorsque vous versez du liquide chaud dans le robot culinaire ou le mixeur, car il peut être éjecté du produit en raison d'une vapeur soudaine.
- Ne pas utiliser le produit pendant plus de 30 secondes consécutives. Laissez le produit refroidir pendant environ 2 minutes avant de l'utiliser à nouveau.
- Ne pas placer le produit à proximité de sources de chaleur, car cela pourrait l'endommager.
- Gardez les cheveux, les vêtements amples, les doigts et toutes les parties du corps à l'écart des ouvertures et des pièces en mouvement.
- Assurez-vous que le produit soit assemblé correctement avant de l'utiliser afin d'éviter des blessures.
- Ne pas utiliser de force lors du montage ou du démontage du produit, car cela peut endommager le produit.
- Assurez-vous que les lames aient cessé de tourner avant de retirer le couvercle afin d'éviter des blessures.

Avant la première utilisation

1. Retirez tous les emballages.
2. Avant utilisation, nettoyez toutes les pièces qui entrent en contact avec des aliments.

i À l'exception du groupe moteur, toutes les pièces sont lavables au lave-vaisselle.

Utiliser le produit

1. Placez le produit sur une surface plane proche d'une prise de courant.
 2. Mettez les lames **A6** sur la broche dans le bol du hachoir **A4**.
 3. Mettez les ingrédients dans **A4**.
- i** Coupez les gros aliments en petits morceaux avant de les préparer.
4. Mettez le couvercle du hachoir **A5** sur **A4**.
 5. Placer le bloc moteur **A3** sur **A5** en alignant les broches de **A3** sur les encoches de **A5**.
- i** Le produit ne fonctionnera que si les broches de **A3** et les encoches **A5** sont alignées.
6. Connectez le produit à une prise de courant.
 7. Tenez le produit avec les deux mains sur **A3**.
 8. Appuyez et maintenez le bouton d'alimentation **A1** pour continuer jusqu'à ce que la texture souhaitée soit atteinte.

A Relâchez le bouton d'alimentation au bout de 30 secondes d'utilisation continue. Utilisez le produit 5 fois de suite maximum. Après 5 utilisations consécutives, laissez le produit refroidir à température ambiante afin d'éviter toute surchauffe.

A Après chaque utilisation, nettoyez à l'eau chaude et au liquide vaisselle toutes les pièces qui entrent en contact avec des aliments.

i À l'exception du groupe moteur, toutes les pièces sont lavables au lave-vaisselle.

Préparation des aliments

Type d'aliment	Préparation
Pain Frais, grillé ou rassis	<ol style="list-style-type: none"> 1. Couper 1 tranche en petits morceaux. 2. Hacher pendant 15 secondes. 3. Attendre 1 minute. 4. Répéter 2. et 3. jusqu'au résultat souhaité.
Fruits et légumes En conserve, cuits ou frais	<ol style="list-style-type: none"> 1. Mesurer jusqu'à 120 g. 2. Hachez pendant 30 secondes. 3. Attendre 1 minute. 4. Répéter 2. et 3. jusqu'au résultat souhaité.
Herbes	<ol style="list-style-type: none"> 1. Mesurer jusqu'à 120 g. 2. Laver et sécher soigneusement. 3. Hachez pendant 20 secondes. 4. Attendre 1 minute. 5. Répéter 3. et 4. jusqu'au résultat souhaité.
Noix, biscuits, biscuits salés	<ol style="list-style-type: none"> 1. Hachez pendant 20 secondes. 2. Attendre 1 minute. 3. Répéter 1. et 2. jusqu'au résultat souhaité.
Viande fraîche	<ol style="list-style-type: none"> 1. Mesurer jusqu'à 210 g. 2. Couper en fines lanières. 3. Hacher pendant 15 secondes. 4. Attendre 1 minute. 5. Répéter 3. et 4. jusqu'au résultat souhaité.

Maintenance

A N'utilisez pas de nettoyants chimiques agressifs tels que de l'ammoniac, de l'acide ou de l'acétone lors du nettoyage du produit.

A Débranchez le produit de la source d'alimentation avant tout entretien et lors du remplacement de pièces.

Nettoyez le produit après chaque utilisation.

1. Nettoyez le groupe moteur avec un chiffon humide.
2. Après chaque utilisation, nettoyez à l'eau chaude et au liquide vaisselle toutes les pièces qui entrent en contact avec des aliments.

i À l'exception du groupe moteur, toutes les pièces sont lavables au lave-vaisselle.

NL Snelstartgids

Minihakmachine

KAMC300CGY

i Zie voor meer informatie de uitgebreide handleiding online: ned.is/kamc300cgy

Bedoeld gebruik

Dit product is een hakmachine die voedsel in kleinere stukjes hakt.

Het product is enkel bedoeld voor gebruik binnenshuis.

Dit product is niet bedoeld voor gebruik door personen (waaronder kinderen) met beperkte fysieke, sensorische of geestelijke capaciteiten of met gebrek aan ervaring en kennis, tenzij ze onder toezicht staan of instructies betreffende het gebruik van het apparaat hebben ontvangen van iemand die verantwoordelijk is voor hun veiligheid.

Kinderen moeten onder toezicht staan om ervoor te zorgen dat ze niet met het product spelen.

Dit product is bedoeld voor gebruik in huishoudelijke en soortgelijke toepassingen, zoals: personeelskeukens in winkels, kantoren en andere werkomgevingen; boerderijen; door klanten in hotels, motels en andere woonomgevingen en in omgevingen van het type "bed & breakfast".

Elke wijziging van het product kan gevolgen hebben voor veiligheid, garantie en correcte werking.

Specificaties

Product	Minihakmachine
Artikelnummer	KAMC300CGY
Afmetingen (l x b x h)	187 x 153 x 241 mm
Ingangsvermogen	220 – 240 V ~ 50 – 60 Hz
Maximaal vermogen	500 W
Kabellengte	100 cm
Bedrijfsduur (max)	30 seconden

Belangrijkste onderdelen (afbeelding A)

- | | |
|-----------------------|----------------------------|
| 1 Aan/uit-knop | 4 Hakmachine kom |
| 2 Stroomkabel | 5 Hakmachine deksel |
| 3 Motoreenheid | 6 Messen |

Veiligheidsvoorschriften

A WAARSCHUWING

- Zorg ervoor dat u de instructies in dit document volledig gelezen en begrepen heeft voordat u het product installeert of gebruikt. Bewaar de verpakking en dit document voor toekomstig gebruik.
- Gebruik het product alleen zoals in dit document beschreven.
- Gebruik het product niet als een onderdeel beschadigd of defect is. Vervang een beschadigd of defect product onmiddellijk.
- Laat het product niet vallen en voorkom stoten.
- Dit product mag voor onderhoud alleen worden geopend door een erkend technicus om het risico op elektrische schokken te verkleinen.
- Stel het product niet bloot aan water of vocht.
- Haal de stekker van het product uit de voedingsbron voor onderhoud en bij het vervangen van onderdelen.
- Om gevaar te voorkomen moet een beschadigd netsnoer worden vervangen door de fabrikant, zijn onderhoudsmonteur of iemand met vergelijkbare kwalificaties.
- Plaats het product op een platte en vlakke ondergrond.
- Voordat u accessoires gaat verwisselen of onderdelen wilt aanraken die tijdens gebruik bewegen, moet u het product uitzetten en de netstekker van het product uit het stopcontact halen.
- Verkeerd of oneigenlijk gebruik van dit product kan leiden tot ernstig letsel.
- Wees voorzichtig bij het hanteren van de messen.
- Let op de snijmesses tijdens het reinigen.
- Let op de messen wanneer u de kom leegmaakt.
- Wees voorzichtig wanneer u hete vloeistoffen in de keukenmachine of de blender giet, want deze kunnen uit het product spatten omdat er plotseling stoom kan ontstaan.
- Gebruik het product niet langer dan 30 seconden achter elkaar. Laat het product ongeveer 2 minuten afkoelen voordat u het opnieuw gebruikt.
- Plaats het product niet in de buurt van een warmtebron, dit kan het product beschadigen.
- Houd haar, losse kleding, vingers en alle lichaamsdelen uit de buurt van openingen en bewegende delen.
- Zorg ervoor dat het product correct in elkaar is gezet voordat u het gebruikt, om letsel te voorkomen.
- Gebruik geen kracht bij het in elkaar zetten of uit elkaar halen van het product, dit kan het product beschadigen.
- Zorg ervoor dat de messen niet meer draaien voordat u het deksel verwijdert om letsel te voorkomen.

Voor het eerste gebruik

1. Verwijder alle verpakkingen.
2. Reinig voor gebruik alle onderdelen die in contact komen met voedsel.

i Alle onderdelen behalve de motoreenheid zijn vaatwasserbestendig.

Het product gebruiken

1. Zet het product op een plat oppervlak in de buurt van een stopcontact.
2. Plaats de messen **A6** over de pin in de kom van de hakmachine **A4**.
3. Plaats de ingrediënten in **A4**.
- i** Snijd grote etenswaren in kleinere stukken voor u ze begint te verwerken.
4. Plaats het deksel van de hakmachine **A5** op **A4**.
5. Plaats de motoreenheid **A3** op **A5** en lijn de pinnen van **A3** uit met de inkepingen in **A5**.
- i** Het product werkt alleen als de pinnen van **A3** en inkepingen in **A5** op één lijn liggen.
6. Steek het product in een stopcontact.
7. Houd het product met beide handen op **A3**.
8. Houd de aan/uit-knop **A1** ingedrukt om te verwerken tot de gewenste textuur is bereikt.

A Laat de aan/uit-knop los na 30 seconden ononderbroken gebruik. Gebruik het product max. 5 keer na elkaar. Na 5 achtereenvolgende stroomstoten moet u het product laten afkoelen tot kamertemperatuur om oververhitting te voorkomen.

A Reinig na elk gebruik alle onderdelen die in contact komen met voedsel met heet water en afwasmiddel.

i Alle onderdelen behalve de motoreenheid zijn vaatwasserbestendig.

Voedselbereiding

Type etenswaren	Vorbereitung
Brood Vers, geroosterd of oud	<ol style="list-style-type: none">1. Snijd 1 sneetje in kleine stukjes.2. Hak gedurende 15 seconden.3. Wacht 1 minuut.4. Herhaal 2. en 3. tot het gewenste resultaat.
Fruit en groenten Ingeblikt, gekookt of vers	<ol style="list-style-type: none">1. Meet tot 120 g.2. Hak gedurende 30 seconden.3. Wacht 1 minuut.4. Herhaal 2. en 3. tot het gewenste resultaat.
Kruiden	<ol style="list-style-type: none">1. Meet tot 120 g.2. Goed wassen en drogen.3. Hak gedurende 20 seconden.4. Wacht 1 minuut.5. Herhaal 3. en 4. tot het gewenste resultaat.
Noten, koekjes, crackers	<ol style="list-style-type: none">1. Hak gedurende 20 seconden.2. Wacht 1 minuut.3. Herhaal 1. en 2. tot het gewenste resultaat.
Vers vlees	<ol style="list-style-type: none">1. Meet tot 210 g.2. In kleine reepjes snijden.3. Hak gedurende 15 seconden.4. Wacht 1 minuut.5. Herhaal 3. en 4. tot het gewenste resultaat.

Onderhoud

A Gebruik geen agressieve chemische reinigingsmiddelen zoals ammoniak, zuur of aceton bij het schoonmaken van het product.

A Haal de stekker van het product uit de voedingsbron voor onderhoud en bij het vervangen van onderdelen.

Reinig het product na elk gebruik.

1. Reinig de motoreenheid met een vochtige doek.
2. Reinig na elk gebruik alle onderdelen die in contact komen met voedsel met heet water en afwasmiddel.

i Alle onderdelen behalve de motoreenheid zijn vaatwasserbestendig.

IT Guida rapida all'avvio

Mini tritatutto

KAMC300CGY

I Per maggiori informazioni vedere il manuale esteso online: ned.is/kamc300cgy

Uso previsto

Il prodotto è un tritatore pensato per tagliare il cibo a pezzettini.

Il prodotto è inteso solo per utilizzo in interni.

Questo prodotto non è inteso per l'uso da parte di persone (inclusi i bambini) con capacità fisiche, mentali o sensoriali ridotte o con mancanza di esperienza e conoscenza, a meno che non siano sottoposte a supervisione o abbiano ricevuto istruzioni relative all'utilizzo del prodotto da parte di una persona responsabile per la loro sicurezza.

I bambini devono essere sottoposti a supervisione per assicurarsi che non giochino con il prodotto.

Il prodotto è inteso per essere usato in ambienti domestici o similari, come cucine per il personale di negozi, uffici e altri ambienti di lavoro; case coloniche; hotel, motel, bed & breakfast e altri contesti residenziali.

Eventuali modifiche al prodotto possono comportare conseguenze per la sicurezza, la garanzia e il corretto funzionamento.

Specifiche

Prodotto	Mini tritatutto
Numero articolo	KAMC300CGY
Dimensioni (p x l x a)	187 x 153 x 241 mm
Potenza assorbita	220 – 240 V ~ 50 – 60 Hz
Potenza massima	500 W
Lunghezza del cavo	100 cm
Tempo d'esercizio (max)	30 secondi

Parti principali (immagine A)

- | | |
|---------------------------------|------------------------------|
| 1 Pulsante di accensione | 4 Ciotola tritatore |
| 2 Cavo di alimentazione | 5 Coperchio tritatore |
| 3 Unità motore | 6 Lame |

Istruzioni di sicurezza

A ATTENZIONE

- Assicurarsi di aver letto e compreso pienamente le istruzioni presenti nel documento prima di installare o utilizzare il prodotto. Conservare la confezione e il presente documento per farvi riferimento in futuro.
- Utilizzare il prodotto solo come descritto nel presente documento.
- Non utilizzare il prodotto se una parte è danneggiata o difettosa. Sostituire immediatamente un prodotto danneggiato o difettoso.
- Non far cadere il prodotto ed evitare impatti.
- Il prodotto può essere riparato e sottoposto a manutenzione esclusivamente da un tecnico qualificato per ridurre il rischio di scosse elettriche.
- Non esporre il prodotto all'acqua o all'umidità.
- Scollegare il prodotto dalla sorgente di alimentazione prima di effettuare la manutenzione e durante la sostituzione delle parti.
- Se il cavo di alimentazione è danneggiato, deve essere sostituito dal produttore, da un agente di servizio o da persone con simile qualifica per evitare un pericolo.
- Posizionare il prodotto su una superficie piana e orizzontale.
- Spegner e scollegare il prodotto dalla sorgente di alimentazione prima di cambiare accessori o avvicinare parti che sono in movimento durante l'uso.
- L'utilizzo errato del prodotto può causare gravi infortuni.
- Prestare attenzione nel maneggiare le lame.
- Prestare attenzione alle lame di taglio durante la pulizia.
- Prestare attenzione alle lame di taglio quando si svuota la ciotola.
- Prestare attenzione quando si versano liquidi bollenti nel tritatore o nel frullatore, poiché possono essere proiettati all'esterno del prodotto a causa del vapore improvviso.
- Non utilizzare il prodotto per più di 30 secondi consecutivi. Lasciar raffreddare il prodotto per circa 2 minuti prima di utilizzarlo di nuovo.
- Non posizionare il prodotto accanto a fonti di calore, poiché potrebbero danneggiarlo.
- Tenere capelli, abiti, dita e altre parti del corpo a distanza dalle aperture e dalle parti in movimento.
- Onde evitare lesioni, controllare che il prodotto sia assemblato correttamente prima di metterlo in funzione.
- Onde evitare di danneggiare il prodotto, non usare la forza durante l'assemblaggio o il disassemblaggio del prodotto.
- Onde evitare lesioni, controllare che le lame abbiano smesso di ruotare prima di rimuovere il coperchio.

Prima del primo utilizzo

1. Rimuovere l'intero imballaggio.
2. Pulire tutte le parti che vengono in contatto con gli alimenti prima dell'uso.

i Tutte le parti, a eccezione del gruppo motore, possono essere lavate in lavastoviglie.

Utilizzo del prodotto

1. Disporre il prodotto su una superficie piana vicino a una presa elettrica.
2. Inserire le lame **A6** sopra al perno nella ciotola del tritatore **A4**.
3. Inserire gli ingredienti in **A4**.
- i** Tagliare alimenti di grandi dimensioni in pezzi più piccoli prima della lavorazione.
4. Porre il coperchio del tritatore **A5** su **A4**.
5. Posizionare l'unità del motore **A3** su **A5**, allineando i perni di **A3** ai fori in **A5**.
- i** Il prodotto non funzionerà se i perni di **A3** e i fori in **A5** non sono allineati.
6. Collegare il prodotto a una presa elettrica.
7. Tenere il prodotto con entrambe le mani su **A3**.
8. Tenere premuto il pulsante di alimentazione **A1** per tritare fino ad aver ottenuto la consistenza desiderata.

A Rilasciare il pulsante di alimentazione dopo 30 secondi di utilizzo continuo. Utilizzare il prodotto al massimo 5 volte di seguito. Dopo 5 utilizzi consecutivi, lasciar raffreddare il prodotto a temperatura ambiente per evitare il surriscaldamento.

A Dopo ogni utilizzo pulire tutte le parti che entrano in contatto con il cibo usando acqua calda e sapone per i piatti.

i Tutte le parti, a eccezione del gruppo motore, possono essere lavate in lavastoviglie.

Preparazione del cibo

Tipo di alimento	Preparazione
Pane Fresco, tostato o raffermo	<ol style="list-style-type: none">1. Tagliare una fetta a pezzettini.2. Tritare per 15 secondi.3. Attendere un minuto.4. Ripetere 2. e 3. fino a ottenere il risultato desiderato.

Frutta e verdura Conservata, cotta o fresca	<ol style="list-style-type: none"> Misurare fino a 120 g. Trita per 30 secondi. Attendere un minuto. Ripetere 2. e 3. fino a ottenere il risultato desiderato.
Erbe	<ol style="list-style-type: none"> Misurare fino a 120 g. Lavare e asciugare bene. Trita per 20 secondi. Attendere un minuto. Ripetere 3. e 4. fino a ottenere il risultato desiderato.
Frutta in guscio	<ol style="list-style-type: none"> Trita per 20 secondi. Attendere un minuto. Ripetere 1. e 2. fino a ottenere il risultato desiderato.
Carne fresca	<ol style="list-style-type: none"> Misurare fino a 210 g. Tagliare a striscioline. Tritare per 15 secondi. Attendere un minuto. Ripetere 3. e 4. fino a ottenere il risultato desiderato.

Manutenzione

A Per la pulizia del prodotto non utilizzare detergenti chimici aggressivi come ammoniaca, acido o acetone.

A Scollegare il prodotto dalla sorgente di alimentazione prima di effettuare la manutenzione e durante la sostituzione delle parti.

Pulire il prodotto dopo ogni utilizzo.

- Pulire il gruppo motore con un panno umido.
- Dopo ogni utilizzo pulire tutte le parti che entrano in contatto con il cibo usando acqua calda e sapone per i piatti.

i Tutte le parti, a eccezione del gruppo motore, possono essere lavate in lavastoviglie.

ES Guía de inicio rápido

Mini picadora

KAMC300CGY

i Para más información, consulte el manual ampliado en línea: ned.is/kamc300cgy

Uso previsto por el fabricante

Este producto es una picadora que corta los alimentos en trozos más pequeños. El producto está diseñado únicamente para uso en interiores.

Este producto no está concebido para ser utilizado por personas (incluidos niños) con capacidades físicas, sensoriales o mentales reducidas, o que tengan una falta de experiencia y conocimientos, a no ser que hayan recibido supervisión o formación concerniente al uso del producto por una persona responsable de su seguridad.

Se debe supervisar a los niños para asegurarse de que no jueguen con el producto.

Este producto está diseñado para utilizarse en aplicaciones domésticas y similares como: zonas de cocina del personal en tiendas, oficinas y otros entornos de trabajo; granjas; clientes en hoteles, moteles y otros entornos de tipo residencial y entornos de tipo alojamiento y desayuno.

Cualquier modificación del producto puede tener consecuencias para la seguridad, la garantía y el funcionamiento adecuado.

Especificaciones

Producto	Mini picadora
Número de artículo	KAMC300CGY
Dimensiones (L x An x Al)	187 x 153 x 241 mm
Potencia de entrada	220 – 240 V ~ 50 – 60 Hz
Potencia máxima	500 W
Longitud del cable	100 cm
Tiempo de funcionamiento (máx)	30 segundos

Partes principales (imagen A)

- | | |
|--------------------------------|------------------------------|
| 1 Botón de encendido | 4 Recipiente picador |
| 2 Cable de alimentación | 5 Tapa de la picadora |
| 3 Unidad del motor | 6 Cuchillas |

Instrucciones de seguridad

A ADVERTENCIA

- Asegúrese de que ha leído y entendido completamente las instrucciones en este documento antes de instalar o utilizar el producto. Guarde el embalaje y este documento para futuras consultas.
- Utilice el producto únicamente tal como se describe en este documento.
- No use el producto si alguna pieza está dañada o presenta defectos. Sustituya inmediatamente un producto si presenta daños o está defectuoso.
- No deje caer el producto y evite que sufra golpes.
- Este producto solo puede recibir servicio de un técnico cualificado para su mantenimiento para así reducir el riesgo de descargas eléctricas.
- No exponga el producto al agua o a la humedad.
- Desconecte el producto de la fuente de alimentación antes de hacer una revisión y al sustituir piezas.
- Si el cable de alimentación está dañado, deberá ser sustituido por el fabricante, su agente de servicio o por personas con una cualificación similar para evitar situaciones de peligro.
- Coloque el producto sobre una superficie plana y nivelada.
- Apague y desconecte el producto de la fuente de alimentación antes de cambiar los accesorios o acercarse a piezas que se mueven durante el uso.
- El uso indebido de este producto puede provocar lesiones graves.
- Tenga cuidado al manipular las cuchillas.
- Tenga cuidado con las cuchillas de corte durante la limpieza.
- Tenga cuidado con las cuchillas cuando vacíe el recipiente.
- Tenga cuidado al verter líquido caliente en el procesador de comida o en la batidora ya que puede salir expulsado del producto debido a un vapor repentino.
- No utilice el producto durante más de 30 segundos continuamente. Deje que el producto se enfríe durante aproximadamente 2 minutos antes de volver a utilizarlo.
- No coloque el producto cerca de fuentes de calor; eso podría dañar el producto.
- Mantenga el cabello, la ropa suelta, los dedos y todas las partes del cuerpo alejadas de las aberturas y piezas móviles.
- Asegúrese de que el producto está correctamente montado antes de utilizarlo para así evitar cualquier lesión.
- No utilice la fuerza al montar o desmontar el producto ya que puede dañarlo.
- Asegúrese de que las cuchillas han dejado de girar antes de retirar la tapa para así evitar cualquier lesión.

Antes del primer uso

- Retire todo el embalaje.
- Limpie todas las piezas que entran en contacto con los alimentos antes del uso.

i Todas las piezas, excepto la unidad del motor, son aptas para lavavajillas.

Uso del producto

- Coloque el producto sobre una superficie plana cerca de una toma de corriente.
- Coloque las cuchillas **A6** sobre el pasador del recipiente picador **A4**.
- Ponga los ingredientes en **A4**.
- i** Corte los alimentos grandes en trozos pequeños antes de procesarlos.
- Coloque la tapa de la picadora **A5** sobre **A4**.
- Coloque la unidad motora **A3** en **A5**, alineando las patillas de **A3** en las muescas de **A5**.
- i** El producto no funcionará a menos que las patillas de **A3** y las muescas de **A5** estén alineadas.
- Conecte el producto a una toma de corriente.
- Sujete el producto con ambas manos en **A3**.
- Pulse y mantenga pulsado el botón de encendido **A1** para procesar los alimentos haber alcanzado la textura deseada.

A Suelte el botón de encendido después de 30 segundos de uso continuo.

Utilice el producto como máximo 5 veces seguidas. Después de 5 usos consecutivos, deje que el producto se enfríe a temperatura ambiente para evitar un sobrecalentamiento.

A Después de cada uso, limpie con agua caliente y líquido lavavajillas todas las piezas que entren en contacto con los alimentos.

i Todas las piezas, excepto la unidad del motor, son aptas para lavavajillas.

Preparar comida

Tipo de alimento	Preparación
Pan Fresco, tostado o duro	<ol style="list-style-type: none"> Corte 1 rebanada en trozos pequeños. Pique durante 15 segundos. Espere 1 minuto. Repita 2. y 3. hasta obtener el resultado deseado.
Frutas y verduras Enlatadas, cocidas o frescas	<ol style="list-style-type: none"> Mida hasta 120 g. Picar durante 30 segundos. Espere 1 minuto. Repita 2. y 3. hasta obtener el resultado deseado.
Hierbas	<ol style="list-style-type: none"> Mida hasta 120 g. Lavar y secar a fondo. Picar durante 20 segundos. Espere 1 minuto. Repita 3. y 4. hasta obtener el resultado deseado.
Frutos secos, galletas, galletas saladas	<ol style="list-style-type: none"> Picar durante 20 segundos. Espere 1 minuto. Repita 1. y 2. hasta obtener el resultado deseado.
Carne fresca	<ol style="list-style-type: none"> Mida hasta 210 g. Corte en tiras pequeñas. Pique durante 15 segundos. Espere 1 minuto. Repita 3. y 4. hasta obtener el resultado deseado.

Mantenimiento

A Para limpiar el producto, no utilice productos de limpieza agresivos como amoníaco, ácido o acetona.

A Desconecte el producto de la fuente de alimentación antes de hacer una revisión y al sustituir piezas.

Limpie el producto después de cada uso.

- Limpie la unidad del motor con un paño húmedo.

- Después de cada uso, limpie con agua caliente y líquido lavavajillas todas las piezas que entren en contacto con los alimentos.

i Todas las piezas, excepto la unidad del motor, son aptas para lavavajillas.

PT Guia de iniciação rápida

Mini picador

KAMC300CGY



Para mais informações, consulte a versão alargada do manual on-line: ned.is/kamc300cgy

Utilização prevista

Este produto é um picador que pica os alimentos em pedaços mais pequenos. O produto destina-se apenas a utilização em interiores.

Este produto não se destina a ser utilizado por pessoas (incluindo crianças) com capacidades físicas, sensoriais ou mentais reduzidas ou com falta de experiência e conhecimento, a menos que sejam vigiadas ou tenham recebido instruções relativas à utilização do produto por parte de uma pessoa responsável pela sua segurança.

As crianças devem ser supervisionadas para garantir que não brincam com o produto.

Este produto destina-se a ser utilizado em aplicações domésticas e semelhantes, tais como: cozinhas de funcionários em lojas, escritórios e outros ambientes de trabalho; casas de quintas; por clientes em hotéis, motéis e outros ambientes do tipo residencial e ambientes do tipo alojamento local.

Qualquer alteração do produto pode ter consequências em termos de segurança, garantia e funcionamento adequado.

Especificações

Produto	Mini picador
Número de artigo	KAMC300CGY
Dimensões (c x l x a)	187 x 153 x 241 mm
Potência de entrada	220 – 240 V ~ 50 – 60 Hz
Potência máxima	500 W
Comprimento do cabo	100 cm
Tempo de funcionamento (máx.)	30 segundos

Peças principais (imagem A)

- Botão de ligar/desligar
- Cabo de alimentação
- Motor
- Taça picadora
- Tampa das lâminas
- Lâminas

Instruções de segurança

A AVISO

- Certifique-se de que leu e compreendeu as instruções deste documento na íntegra antes de instalar ou utilizar o produto. Guarde a embalagem e este documento para referência futura.
- Utilize o produto apenas conforme descrito neste documento.
- Não utilize o produto caso uma peça esteja danificada ou defeituosa. Substitua imediatamente um produto danificado ou defeituoso.
- Não deixe cair o produto e evite impactos.
- Este produto pode ser reparado apenas por um técnico qualificado para manutenção a fim de reduzir o risco de choque elétrico.
- Não exponha o produto à água ou humidade.
- Desligue o produto da fonte de alimentação antes de efetuar a manutenção ou substituir peças.
- Se o cabo de alimentação estiver danificado, deve ser substituído pelo fabricante, pelo seu agente de reparação ou por pessoas com qualificações semelhantes, de modo a evitar situações de perigo.
- Coloque o produto sobre uma superfície estável e plana.
- Desligue o produto no botão e desligue-o da fonte de alimentação antes de substituir os acessórios ou de se aproximar das peças móveis durante a utilização.
- Uma utilização incorreta deste produto pode resultar em lesões graves.
- Tenha cuidado ao manusear as lâminas.
- Tenha cuidado com as lâminas de corte ao limpar.
- Tenha cuidado com as lâminas de corte quando esvazia o copo.
- Tenha cuidado ao verter líquidos quentes no liquidificador ou na misturadora, uma vez que podem espirrar para fora do produto devido a uma vaporização repentina.
- Não utilize o produto durante mais de 30 segundos consecutivos. Deixe o produto arrefecer durante cerca de 2 minutos antes de voltar a usá-lo.
- Não coloque o produto perto de fontes de calor, uma vez que tal pode danificar o produto.
- Mantenha o cabelo, roupas largas, dedos e quaisquer partes do corpo afastadas de aberturas e peças móveis.
- Certifique-se de que o produto é devidamente montado antes de utilizá-lo para evitar ferimentos.
- Não proceda com força ao montar ou desmontar o produto, uma vez que tal pode danificar o produto.
- Para evitar ferimentos, certifique-se de que as lâminas estão imobilizadas antes de retirar a tampa.

Antes da primeira utilização

- Remova toda a embalagem.
- Limpe todas as peças que entram em contacto com os alimentos antes de utilizá-las.

i Todas as peças, à exceção do motor, são adequadas para máquina de lavar loiça.

Utilização do produto

- Coloque o produto sobre uma superfície plana perto de uma tomada elétrica.
- Coloque as lâminas **A6** sobre o pino na taça da picadora **A4**.
- Coloque os ingredientes dentro de **A4**.
- i** Corte alimentos grandes em pedaços mais pequenos antes de processá-los.
- Coloque a tampa das lâminas **A5** sobre **A4**.
- Coloque a unidade do motor **A3** em **A5**, alinhando os pinos da **A3** com os entalhes em **A5**.
- i** O produto apenas funcionará se os pinos de **A3** e os entalhes em **A5** estiverem alinhados.
- Ligue o produto a uma tomada elétrica.
- Segure o produto com ambas as mãos sobre **A3**.
- Prima e mantenha o botão de ligar/desligar **A1** para processar os alimentos até alcançar a textura pretendida.

A Solte o botão de ligar/desligar após 30 segundos de utilização contínua. Utilize o produto no máximo 5 vezes de seguida. Após 5 utilizações consecutivas, deixe o produto arrefecer até alcançar a temperatura ambiente para evitar o sobreaquecimento.

A Limpe todas as peças que entrem em contacto com os alimentos com água quente e detergente da louça após cada uso.

i Todas as peças, à exceção do motor, são adequadas para máquina de lavar loiça.

Preparação dos alimentos

Tipo de alimentos	Preparação
Pão Fresco, tostado ou duro	<ol style="list-style-type: none">Corte 1 fatia em pedaços pequenos.Pique durante 15 segundos.Aguarde 1 minuto.Repita 2. e 3. até obter o resultado desejado.
Frutas e vegetais Enlatados, cozinhados ou frescos	<ol style="list-style-type: none">Medir até 120 g.Picar durante 30 segundos.Aguarde 1 minuto.Repita 2. e 3. até obter o resultado desejado.
Ervas	<ol style="list-style-type: none">Medir até 120 g.Lave e seque bem.Picar durante 20 segundos.Aguarde 1 minuto.Repita 3. e 4. até obter o resultado desejado.
Nozes, biscoitos, bolachas	<ol style="list-style-type: none">Picar durante 20 segundos.Aguarde 1 minuto.Repita 1. e 2. até obter o resultado desejado.
Carne fresca	<ol style="list-style-type: none">Medir até 210 g.Cortar em pequenas tiras.Pique durante 15 segundos.Aguarde 1 minuto.Repita 3. e 4. até obter o resultado desejado.

Manutenção

A Não utilize agentes de limpeza químicos, tais como amoníaco, ácidos ou acetona para limpar o produto.

A Desligue o produto da fonte de alimentação antes de efetuar a manutenção ou substituir peças.

Limpe o produto após cada utilização.

- Limpe a unidade motora com um pano húmido.
- Limpe todas as peças que entrem em contacto com os alimentos com água quente e detergente da louça após cada uso.

i Todas as peças, à exceção do motor, são adequadas para máquina de lavar loiça.

SV Snabbstartsguide

Mini-hackare

KAMC300CGY



För ytterligare information, se den utökade manualen online: ned.is/kamc300cgy

Avsedd användning

Denna produkt är en hackare som hackar livsmedel i små bitar.

Denna produkt är endast avsedd för användning inomhus.

Denna apparat är inte avsedd att användas av personer (inklusive barn) med nedsatt fysik, sensoriskt eller mentalt handikapp, ej heller av personer som saknar nödvändig erfarenhet och kunskap, utom i sådana fall då de erhållit vägledning eller instruktion i apparatens handhavande från en person som ansvarar för deras säkerhet.

Små barn bör hållas under uppsikt för att säkerställa att de inte leker med produkten.

Denna produkt är avsedd för att användas i hushåll och liknande tillämpningar såsom: kökspersonal i butiker, kontor och andra arbetsmiljöer; bondgårdar; av gäster på hotell, motell och andra liknande miljöer.

Modifiering av produkten kan medföra konsekvenser för säkerhet, garanti och korrekt funktion.

Specifikationer

Produkt	Mini-hackare
Artikelnummer	KAMC300CGY
Dimensioner (l x b x h)	187 x 153 x 241 mm
Inspänning	220 – 240 V ~ 50 – 60 Hz
Max effekt	500 W
Kabelns längd	100 cm
Drifttid (max)	30 sekunder

Huvuddelar (bild A)

- | | |
|--------------|--------------|
| 1 Kraftknapp | 4 Hackarskål |
| 2 Strömkabel | 5 Hackarlock |
| 3 Motorenhet | 6 Knivar |

Säkerhetsanvisningar

VARNING



- Säkerställ att du har läst och förstått alla instruktioner i detta dokument innan du installerar och använder produkten. Behåll förpackningen och detta dokument som framtida referens.
- Använd produkten endast enligt anvisningarna i detta dokument.
- Använd inte produkten om en del är skadad eller defekt. Byt omedelbart ut en skadad eller defekt produkt.
- Tappa inte produkten och skydda den mot slag.
- Denna produkt får, för att minska risken för elchock, endast servas av en kvalificerad underhållstekniker.
- Exponera inte produkten till vatten eller fukt.
- Koppla bort produkten från kraftkällan före service och utbyte av delar.
- Om nätsladden är skadad måste den bytas av tillverkaren, dennes serviceagent eller liknande kvalificerad person för att undvika en fara.
- Placera produkten på en plan, horisontell yta.
- Stäng av produkten och dra stickkontakten eluttaget innan du byter tillbehör eller närmar dig delar som är i rörelse under användning.
- Missbruk av denna produkt kan resultera i allvarliga personskador.
- Var försiktig när du hanterar knivarna.
- Håll avstånd till skärknivarna vid rengöring.
- Undvik skärknivarna när du tömmer skålen.
- Var försiktig när du håller het vätska i matberedaren eller blandaren eftersom vätskan kan spruta ut till följd av plötslig ångbildning.
- Använd inte produkten under längre tid än 30 på varandra följande sekunder. Låt produkten svalna i cirka två minuter innan du använder den igen.
- Placera inte produkten nära värmekällor, eftersom detta kan skada produkten.
- Håll hår, löst sittande kläder, fingrar och alla kroppsdelar borta från öppningar och rörliga delar.
- För att förhindra skada, försäkra dig om att produkten monterats korrekt innan den tas i bruk.
- Använd inte kraft när du monterar eller demonterar produkten eftersom det kan orsaka skada.
- För att förhindra skada, försäkra dig om att bladen har slutat rotera innan locket tas av.

Före första användning

- Avlägsna allt emballagematerial.
- Före användning, rengör alla delar som kommer i kontakt med matvaror.

 Alla delar utom motorenheten kan diskas i maskin.

Att använda produkten

- Placera produkten på en plan yta nära ett eluttag.
 - Placera bladen **A6** över pinnen i hackarskålen **A4**.
 - Lägg ingredienserna i **A4**.
-  Skär stora matvaror till mindre bitar före tillredning.
- Placera hackarlocket **A5** på **A4**.
 - Placera motorenheten **A3** på **A5**, rikta in stiften på **A3** med hacken i **A5**.
-  Produkten kommer inte fungera om inte stiften i **A3** och hacken i **A5** är inriktade med varandra.
- Anslut produkten till ett eluttag.
 - Håll ned produkten med båda händerna på **A3**.
 - Tryck och håll av-/på-knappen **A1** intryckt tills önskad konsistens har uppnåtts.

 Släpp av-/på-knappen efter 30 sekunders kontinuerlig användning. Använd produkten högst fem (5) gånger i följd. Efter fem (5) på varandra följande användningar, ska produkten tillåtas svalna till rumstemperatur för att undvika överhettning.

 Efter varje användning ska alla delar som kommit i kontakt med livsmedel rengöras med varmt vatten och diskmedel.

 Alla delar utom motorenheten kan diskas i maskin.

Tillaga mat

Typ av mat	Förberedelse
Bröd Färskt, rostat eller gammalt	<ol style="list-style-type: none">Skär 1 skiva i små bitar.Hacka i 15 sekunder.Vänta i 1 minut.Upprepa 2. och 3. tills önskat resultat.
Frukt och grönsaker På burk, tillagat eller färskt	<ol style="list-style-type: none">Mät upp till 120 g.Hacka i 30 sekunder.Vänta i 1 minut.Upprepa 2. och 3. tills önskat resultat.
Örter	<ol style="list-style-type: none">Mät upp till 120 g.Tvätta och torka ordentligt.Hacka i 20 sekunder.Vänta i 1 minut.Upprepa 3. och 4. tills önskat resultat.
Nötter, kakor, kex	<ol style="list-style-type: none">Hacka i 20 sekunder.Vänta i 1 minut.Upprepa 1. och 2. tills önskat resultat.
Färskt kött	<ol style="list-style-type: none">Mät upp till 210 g.Skär i små remsor.Hacka i 15 sekunder.Vänta i 1 minut.Upprepa 3. och 4. tills önskat resultat.

Underhåll

 Använd inte aggressiva kemiska rengöringsmedel såsom ammoniak, syra eller aceton vid rengöring av produkten.

 Koppla bort produkten från kraftkällan före service och utbyte av delar.

Rengör produkten efter varje användning.

- Rengör motorenheten med en fuktig trasa.
- Efter varje användning ska alla delar som kommit i kontakt med livsmedel rengöras med varmt vatten och diskmedel.

 Alla delar utom motorenheten kan diskas i maskin.

Pika-aloitusopas

Minisilppuri

KAMC300CGY

 Katso tarkemmat tiedot käyttöoppaan laajemmasta verkkoversiosta: ned.is/kamc300cgy

Käyttötarkoitus

Tämä tuote on silppuri, joka silppuaa ruoka-aineiksi pienemmiksi paloiksi.

Tuote on tarkoitettu vain sisäkäyttöön.

Tätä tuotetta ei ole tarkoitettu sellaisten henkilöiden (lapset mukaan lukien) käyttöön, joiden fyysinen, aistinvarainen tai henkinen toimintakyky on heikentynyt tai joilla ei ole kokemusta tai tietoa laitteen käytöstä, ellei käyttöä valvo tai ohjaa heidän turvallisuudestaan vastaava henkilö.

Lapsia tulee valvoa, että he eivätkä pääse leikkimään tuotteella.

Tämä tuote on tarkoitettu käytettäväksi kotitalouksissa ja vastaavissa kohteissa, kuten taukotiloissa myymälöissä, toimistoissa ja muissa vastaavissa työympäristöissä, maatiloilla, hotelleissa, motelleissa ja muun tyyppisissä majoitusympäristöissä asiakkaiden käytössä ja/tai aamiaismajoitustyyppisissä majoitustiloissa.

Tuotteen muutokset voivat vaikuttaa turvallisuuteen, takuuseen ja asianmukaiseen toimintaan.

Tekniset tiedot

Tuote	Minisilppuri
Tuotenumero	KAMC300CGY
Mitat (p x l x k)	187 x 153 x 241 mm
Ottoteho	220 – 240 V ~ 50 – 60 Hz
Enimmäisteho	500 W
Johdon pituus	100 cm
Käyttöaika (enimmäisteholla)	30 sekuntia

Tärkeimmät osat (kuva A)

- | | |
|-------------------|-----------------------|
| 1 Virtapainike | 4 Kulho |
| 2 Sähköjohto | 5 Leikkuuterän suojus |
| 3 Moottoriyksikkö | 6 Terät |

Turvallisuusohjeet

VAROITUS

- Huolehdi siitä, että olet lukenut ja ymmärtänyt tämän asiakirjan sisältämät ohjeet kokonaan ennen kuin asennat tuotteen tai käytät sitä. Säilytä pakkaus ja tämä asiakirja tulevaa tarvetta varten.
- Käytä tuotetta vain tässä asiakirjassa kuvatun mukaisesti.
- Älä käytä tuotetta, jos jokin sen osa on vaurioitunut tai viallinen. Vaihda vahingoittunut tai viallinen tuote välittömästi.
- Varo pudottamasta ja tönäisemästä tuotetta.
- Tämän tuotteen saa huoltaa vain pätevä teknikko sähköiskun vaaran vähentämiseksi.
- Älä altista tuotetta vedelle tai kosteudelle.
- Irrota tuote virtalähteestä ennen huoltoa ja osien vaihtamista.
- Jos virtajohto vaurioituu, se on vaihdettava valmistajalla, sen huoltoedustajalta tai vastaavan pätevyyden omaavalla henkilöllä vaaran välttämiseksi.
- Aseta tuote tasaiselle alustalle.
- Katkaise tuotteesta virta ja irrota pistotulppa pistorasiasta, ennen kuin vaihdat lisävarusteita tai käsitellet käytön aikana liikkuvia osia.
- Tuotteen väärä käyttö voi johtaa vakavaan vammautumiseen.
- Ole varovainen käsitellessäsi teriä.
- Varo leikkuuteriä puhdistuksen aikana.
- Varo leikkausteriä, kun tyhjennät kulhoa.

Mini chopper

For chopping nuts, fruits, and vegetables

KAMC300CGY

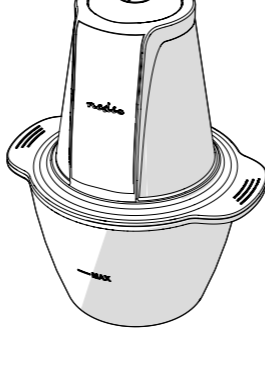

ned.is/kamc300cgy

Nedis BV

De Tweeling 28, 5215 MC 's-Hertogenbosch - The Netherlands

10/21

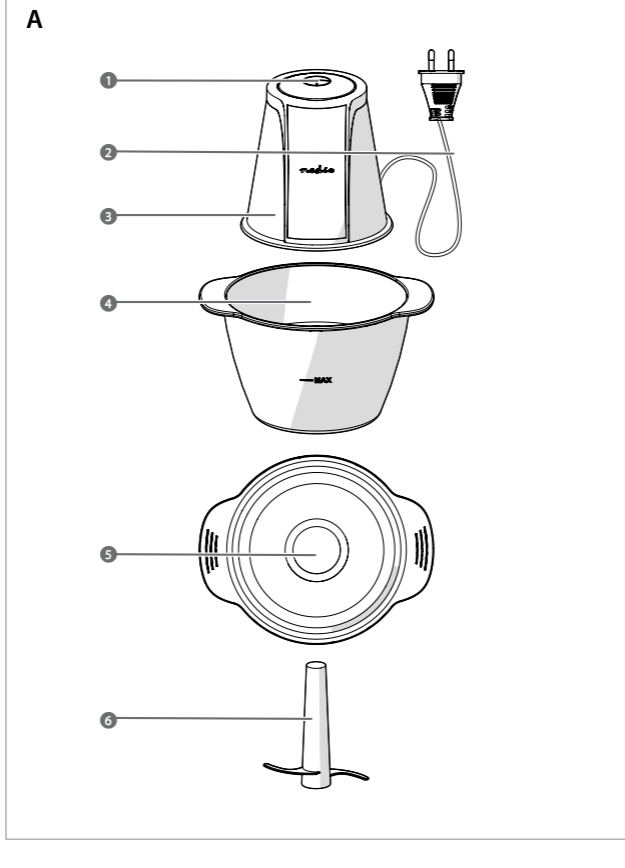

- Ole varovainen, kun kaadat kuumaa nestettä monitoimikoneeseen tai sekoittimeen, sillä sitä voi roiskua ulos tuotteesta äkillisen höyrystymisen vuoksi.
- Käytä tuotetta korkeintaan 30 sekuntia kerrallaan. Anna tuotteen jäähtyä noin 2 minuuttia ennen sen käyttämistä uudelleen.
- Älä laita tuotetta lähelle lämmönlähteitä, sillä tuote voi vaurioitua.
- Pidä hiukset, löysät vaatteet, sormet ja kaikki kehonosat poissa aukoista ja liikkuvista osista.
- Vältä loukkaantumiset varmistamalla ennen käyttöä, että tuote on oikein koottu.
- Älä käytä voimaa tämän tuotteen kokoamiseen tai osien irrottamiseen, sillä se voi vaurioittaa tuotetta.
- Vältä loukkaantumiset varmistamalla ennen kannen irrottamista, että leikkuuterä on lakannut pyörimästä.

Ennen ensimmäistä käyttökertaa

1. Poista kaikki pakkausmateriaalit.
2. Puhdista ennen käyttöä kaikki osat, jotka joutuvat kosketuksiin elintarvikkeiden kanssa.

i Moottoriyksikköä lukuun ottamatta kaikki osat kestävät konepesun.

Tuotteen käyttäminen

1. Aseta tuote tasaiselle alustalle lähelle pistorasiaa.
2. Laita leikkuuterä **A6** kulhossa **A4** olevan tapin päälle.
3. Laita ainekset kulhoon **A4**.

i Leikkaa suuret elintarvikkeet pienemmiksi palasiksi ennen niiden käsittelyä.

4. Laita leikkuuterän suojus **A5** kulhon **A4** päälle.
5. Aseta moottoriyksikkö **A3** silppuriin **A5** asettaen tapit (**A3**) kohdakkain loviin (**A5**) kanssa.

i Tuote ei toimi, jos tapit (**A3**) ja lovet (**A5**) eivät ole kohdakkain.

6. Kytke tuote pistorasiaan.
7. Pitele tuotetta molemmin käsin moottoriyksiköstä **A3**.
8. Paina virtapainiketta **A1** niin kauan, että haluttu koostumus on saavutettu.

A! Vapauta virtapainike 30 sekunnin jatkuvan käytön jälkeen. Käytä tuotetta enintään 5 kertaa perästyksen. 5 peräkkäisen käytön jälkeen anna tuotteen jäähtyä huoneen lämpötilaan ylikuumenemisen välttämiseksi.

A! Puhdista kaikki ruoka-aineksen kanssa kosketuksiin joutuvat osat kuumalla vedellä ja astianpesuaineella jokaisen käytön jälkeen.

i Moottoriyksikköä lukuun ottamatta kaikki osat kestävät konepesun.

Ruoan valmistaminen

Ruokatyypit	Valmistelut
Leipä Tuore, paahdettu tai kuivahtanut	<ol style="list-style-type: none"> 1. Leikkaa yksi viipale pieniksi paloiksi. 2. Silppua 15 sekuntia. 3. Odota 1 minuutti. 4. Toista vaiheita 2. ja 3., kunnes haluttu tulos on saavutettu.
Hedelmät ja vihannekset Säilykehedelmät, keitetyt ja tuoreet hedelmät	<ol style="list-style-type: none"> 1. Mittaa enintään 120 g. 2. Käytä silppuria 30 sekuntia. 3. Odota 1 minuutti. 4. Toista vaiheita 2. ja 3., kunnes haluttu tulos on saavutettu.
Yrtit	<ol style="list-style-type: none"> 1. Mittaa enintään 120 g. 2. Pese ja kuivaa huolellisesti. 3. Käytä silppuria 20 sekuntia. 4. Odota 1 minuutti. 5. Toista vaiheita 3. ja 4., kunnes haluttu tulos on saavutettu.
Pähkinät, pikkuleivät, voileipäkeksit	<ol style="list-style-type: none"> 1. Käytä silppuria 20 sekuntia. 2. Odota 1 minuutti. 3. Toista vaiheita 1. ja 2., kunnes haluttu tulos on saavutettu.
Tuore liha	<ol style="list-style-type: none"> 1. Mittaa enintään 210 g. 2. Leikkaa pieniksi suikaleiksi. 3. Silppua 15 sekuntia. 4. Odota 1 minuutti. 5. Toista vaiheita 3. ja 4., kunnes haluttu tulos on saavutettu.

Huolto

A! Älä käytä tuotteen puhdistuksessa voimakkaita kemiallisia puhdistusaineita, kuten ammoniakkaa, happoja tai asetonia.

A! Irrota tuote virtalähteestä ennen huoltoa ja osien vaihtamista.

Puhdista tuote jokaisen käytön jälkeen.

1. Puhdista moottoriyksikkö kostealla liinalla.
2. Puhdista kaikki ruoka-aineksen kanssa kosketuksiin joutuvat osat kuumalla vedellä ja astianpesuaineella jokaisen käytön jälkeen.

i Moottoriyksikköä lukuun ottamatta kaikki osat kestävät konepesun.

NO Hurttiguide

Mini-kutter

KAMC300CGY



For mer informasjon, se den fullstendige bruksanvisningen på nett: ned.is/kamc300cgy

Tiltenkt bruk

Dette produktet er en kutter som kutter mat til mindre biter.

Produkter er bare tiltenkt innendørs bruk.

Dette produktet er ikke beregnet på bruk av personer (inkludert barn) med redusert fysiske, sensoriske eller mentale evner eller mangel på erfaring og kunnskap, med mindre de får tilsyn eller opplæring om bruk av produktet av en person som er ansvarlig for sikkerheten deres.

Barn må være under oppsyn for å sørge for at de ikke leker med produktet.

Dette produktet er tenkt brukt i husholdninger og lignende bruksområder, slik som: ansattes kjøkken i butikker, kontorer og andre arbeidsmiljøer, gårder, av klienter på hoteller, moteller, bed and breakfast og andre boligtyper.

Eventuelle modifikasjoner av produktet kan ha konsekvenser for sikkerhet, garanti og funksjon.

Spesifikasjoner

Produkt	Mini-kutter
Artikkelnummer	KAMC300CGY
Dimensjoner (L x B x H)	187 x 153 x 241 mm
Inngangseffekt	220 – 240 V ~ 50 – 60 Hz
Maksimal effekt	500 W
Kabellengde	100 cm
Driftstid (maks.)	30 sekunder

Hoveddeler (bilde A)

- | | |
|---------------|-------------------|
| 1 På/av-knapp | 4 Kuttebolle |
| 2 Strømkabel | 5 Lokk til kutter |
| 3 Motorenhet | 6 Blader |

Sikkerhetsinstruksjoner



ADVARSEL

- Sørg for at du har lest og forstått instruksjonene i dette dokumentet før du installerer eller bruker produktet. Ta vare på emballasjen og dette dokumentet for fremtidig referanse.
- Produktet skal kun brukes som beskrevet i dette dokumentet.
- Ikke bruk produktet hvis det er skadet eller defekt. Bytt ut et skadet eller defekt produkt med det samme.
- Ikke mist produktet, og forhindre at det slås borti andre gjenstander.
- Dette produktet skal kun håndteres av en kvalifisert tekniker for vedlikehold for å redusere risikoen for elektrisk støt.
- Ikke utsett produktet for vann eller fuktighet.
- Koble produktet fra strømkilden før vedlikehold utføres og når deler skal skiftes ut.
- Hvis strømkabelen er skadet, må den skiftes ut av produsenten, dens serviceleverandør eller lignende kvalifiserte personer for å unngå fare.
- Sett produktet på en flat overflate som er i vater.
- Slå av og koble produktet fra strømkilden før du skifter tilbehør eller kommer i nærheten av deler som beveger seg når de er i bruk.
- Feil bruk av dette produktet kan føre til alvorlige personskader.
- Vær forsiktig når du håndterer skjæreknivene.
- Vær forsiktig med skjæreknivene når du rengjør maskinen.
- Ikke berør knivbladene når du tømmer bollen.
- Vær forsiktig når du heller varm væske i blenderen, for væsken kan komme ut av produktet på grunn av at det plutselig dannes damp.
- Ikke bruk produktet i mer enn 30 påfølgende sekunder. La produktet kjøles ned i ca. 2 minutter før bruk på nytt.
- Ikke plasser produktet i nærheten av varmekilder. Dette kan skade produktet.
- Hold hår, løse klesplagg, fingre og kroppsdeler borte fra åpninger og bevegelige deler.
- Sørg for at produktet er riktig montert før bruk, for å hindre skade.
- Ikke bruk kraft når du monterer eller demonterer produktet, da dette kan skade det.
- Sørg for at bladene har sluttet å rotere før du fjerner dekslet, for å hindre skade.

Før førstegangs bruk

1. Fjern all emballasje.
 2. Rengjør alle delene som kommer i kontakt med mat før bruk.
-  Alle delene bortsett fra motorenheten kan vaskes i oppvaskmaskin.

Bruk av produktet

1. Plasser produktet på en jevn overflate i nærheten av strømuttaket.
 2. Sett bladene **A6** over tappen i kutteskålen **A4**.
 3. Ha ingrediensene i **A4**.
-  Kutt opp store matbiter i mindre biter før bearbeiding.
4. Sett lokket til kutteren **A5** på **A4**.
 5. Plasser motorenheten **A3** på **A5**, slik at du justerer pinnene på **A3** til hakkene i **A5**.
-  Produktet fungerer ikke med mindre pinnene på **A3** og hakkene i **A5** er justert til hverandre.
6. Koble produktet til et strømuttak.
 7. Hold produktet med begge hender på **A3**.
 8. Trykk og hold nede strømknappen **A1** for å gå videre frem til ønsket tekstur er nådd.

 Slipp strømknappen etter 30 sekunder med kontinuerlig bruk. Bruk produktet maksimum 5 ganger på rad. Etter at du har brukt produktet 5 ganger etter hverandre, må du la det avkjøles til romtemperatur for å unngå overoppheting.

 Rengjør delene som kommer i kontakt med mat med varmt vann og oppvaskmiddel etter hver bruk.

 Alle delene bortsett fra motorenheten kan vaskes i oppvaskmaskin.

Tilberedning av mat

Matttype	Forberedelse
Brød Ferskt, ristet eller gammelt	<ol style="list-style-type: none">1. Kutt én skive i små biter.2. Kutt i 15 sekunder.3. Vent i ett minutt.4. Gjenta 2. og 3. til ønsket resultat.
Frukt og grønnsaker Hermetisk, kokt eller fersk	<ol style="list-style-type: none">1. Mål opp til 120 g.2. Kutt i 30 sekunder.3. Vent i ett minutt.4. Gjenta 2. og 3. til ønsket resultat.
Urter	<ol style="list-style-type: none">1. Mål opp til 120 g.2. Vask og tørk grundig.3. Kutt i 20 sekunder.4. Vent i ett minutt.5. Gjenta 3. og 4. til ønsket resultat.
Nøtter og kjeks	<ol style="list-style-type: none">1. Kutt i 20 sekunder.2. Vent i ett minutt.3. Gjenta 1. og 2. til ønsket resultat.
Ferskt kjøtt	<ol style="list-style-type: none">1. Mål opp til 210 g.2. Kutt i små striper.3. Kutt i 15 sekunder.4. Vent i ett minutt.5. Gjenta 3. og 4. til ønsket resultat.

Vedlikehold

 Ikke bruk sterke kjemiske rengjøringsprodukter som ammoniakk, syre eller aceton når du rengjør produktet.

 Koble produktet fra strømkilden før vedlikehold utføres og når deler skal skiftes ut.

Rengjør produktet etter hver bruk.

1. Rengjør motorenheten med en fuktig klut.
2. Rengjør delene som kommer i kontakt med mat med varmt vann og oppvaskmiddel etter hver bruk.

 Alle delene bortsett fra motorenheten kan vaskes i oppvaskmaskin.

DA Vejledning til hurtig start

Minihakker

KAMC300CGY

 Yderligere oplysninger findes i den udvidede manual online: ned.is/kamc300cgy

Tilsigtet brug

Dette produkt er en hakker, som hakker fødevarer i mindre stykker.

Produktet er kun beregnet til indendørs brug.

Dette produkt er ikke beregnet til brug af personer (inklusive børn) med nedsatte fysiske, sensoriske eller mentale evner eller manglende erfaring og viden, medmindre de er under opsyn eller er blevet instrueret i brugen af produktet af en person, der er ansvarlig for deres sikkerhed.

Børn skal holdes under opsyn for at sikre, at de ikke leger med produkt.

Produktet er beregnet til husholdningsbrug og tilsvarende anvendelser såsom:

Køkkenområder for personalet i butikker, kontorer og andre arbejdsmiljøer; stuehuse; af kunder på hoteller, moteller og andre boligtyper samt bed and breakfasts.

Enhver modificering af produktet kan have konsekvenser for sikkerhed, garanti og korrekt funktion.

Specifikationer

Produkt	Minihakker
Varenummer	KAMC300CGY
Mål (l x b x h)	187 x 153 x 241 mm
Inputeffekt	220 – 240 V ~ 50 – 60 Hz
Maksimal strøm	500 W
Kabellængde	100 cm
Driftstid (maks.)	30 sekunder

Hoveddele (billede A)

- | | |
|-----------------|-------------|
| 1 Knappen Power | 4 Hakkeskål |
| 2 Strømkabel | 5 Hakkelåg |
| 3 Motorenhet | 6 Klinger |

Sikkerhedsinstruktioner

ADVARSEL

- Sørg for, at du har læst og forstået instruktionerne i dette dokument fuldt ud, før du installerer eller bruger produktet. Gem emballagen og dette dokument, så det sidenhen kan læses.
- Anvend kun produktet som beskrevet i denne vejledning.
- Brug ikke produktet, hvis det er skadet eller defekt. Udskift straks et skadet eller defekt produkt.
- Tab ikke produktet og undgå at støde det.
- Dette produkt må kun vedligeholdes af en kvalificeret tekniker pga. risikoen for elektrisk støt.
- Udsæt ikke produktet for vand eller fugt.
- Afbryd produktet fra strømkilden inden service, og når du udskifter dele.
- Hvis strømledningen er beskadiget, skal den udskiftes af producenten, dennes serviceagent eller tilsvarende kvalificerede personer for at undgå fare.
- Placer produktet på en plan, lige overflade.
- Sluk og kobl produktet fra strømkilden, inden du skifter tilbehør eller nærmer dig dele, der bevæger sig under brug.
- Misbrug af dette produkt kan give alvorlige skader.
- Pas på, når du håndterer klingerne.
- Pas på skæreklingerne under rengøring.
- Pas på skæreklingerne, når du tømmer skålen.

- Pas på, når du hælder varm væske i food processoren eller blenderen, da den kan blive skudt ud af produktet pga. en pludselig dampning.
- Brug ikke produktet i mere end 30 sekunder i træk. Lad produktet køle ned i ca. 2 minutter, inden det bruges igen.
- Anbring ikke produktet i nærheden af varmekilder, da dette kan beskadige produktet.
- Hold hår, løst tøj, fingre og alle kropsdele væk fra åbninger og dele i bevægelse.
- Sørg for, at produktet er samlet korrekt, før det betjenes, for at undgå personskader.
- Brug ikke kraft ved samling eller afmontering af produktet, da det kan beskadige produktet.
- Sørg for, at bladene ikke længere roterer, før låget fjernes, for at undgå personskader.

Før første brug

1. Fjern al emballage.
2. Rengør alle dele, der kommer i kontakt med mad, inden brug.

i Alle dele undtagen motorenheden tåler at komme i opvaskemaskinen.

Brug af produktet

1. Placer produktet på en plan overflade tæt på en stikkontakt.
2. Sæt bladene **A6** på nålen i hakkeskålen **A4**.
3. Læg ingredienserne ind i **A4**.
- i** Skær store stykker mad i mindre stykker inden behandling.
4. Sæt hakkelåget **A5** på **A4**.
5. Anbring motorenheden **A3** på **A5**, idet stikkene på **A3** flugter med hakkene i **A5**.
- i** Produktet fungerer ikke, medmindre stikkene på **A3** og hakkene i **A5** flugter med hinanden.
6. Slut produktet til en stikkontakt.
7. Hold produktet med begge hænder ved **A3**.
8. Tryk på og hold strømknappen **A1** nede for at starte processen, indtil den ønskede konsistens er opnået.

A Slip strømknappen efter 30 sekunders kontinuerlig brug. Brug højest produktet 5 gange i træk. Efter 5 fortløbende gange skal produktet køle ned til stuetemperatur for at undgå overophedning.

A Rengør alle de dele, der har været i kontakt med fødevarer, med varmt vand og opvaskemiddel efter hver brug.

i Alle dele undtagen motorenheden tåler at komme i opvaskemaskinen.

Tilberedning af mad

Madtype	Forberedelse
Brød Frisk, ristet eller gammelt	<ol style="list-style-type: none"> 1. Skær en skive i små stykker. 2. Hak i 15 sekunder. 3. Vent 1 minut. 4. Gentag 2. og 3., indtil det ønskede resultat opnås.
Frugt og grøntsager På dåse, kogte eller friske	<ol style="list-style-type: none"> 1. Opmål op til 120 g. 2. Hak i 30 sekunder. 3. Vent 1 minut. 4. Gentag 2. og 3., indtil det ønskede resultat opnås.
Urter	<ol style="list-style-type: none"> 1. Opmål op til 120 g. 2. Vask og tør dem grundigt. 3. Hak i 20 sekunder. 4. Vent 1 minut. 5. Gentag 3. og 4., indtil det ønskede resultat opnås.
Nødder, kager og kiks	<ol style="list-style-type: none"> 1. Hak i 20 sekunder. 2. Vent 1 minut. 3. Gentag 1. og 2., indtil det ønskede resultat opnås.
Frisk kød	<ol style="list-style-type: none"> 1. Opmål op til 210 g. 2. Skær det i små strimler. 3. Hak i 15 sekunder. 4. Vent 1 minut. 5. Gentag 3. og 4., indtil det ønskede resultat opnås.

Vedligeholdelse

A Anvend ikke aggressive kemiske rengøringsmidler såsom ammoniak, syre eller acetone, når du rengør produktet.

A Afbryd produktet fra strømkilden inden service, og når du udskifter dele.

Rengør produktet efter hver brug.

1. Rengør motorenheden med en let fugtig klud.
2. Rengør alle de dele, der har været i kontakt med fødevarer, med varmt vand og opvaskemiddel efter hver brug.

i Alle dele undtagen motorenheden tåler at komme i opvaskemaskinen.

HU Gyors beüzemelési útmutató

Mini aprítógép

KAMC300CGY

i További információért lásd a bővített online kézikönyvet: ned.is/kamc300cgy

Tervezett felhasználás

Ez a termék egy aprítógép, amely az ételt kisebb darabokra aprítja.

A termék beltéri használatra készült.

A terméket csak akkor használhatják olyan személyek (gyerekeket beleértve), akik csökkent fizikai, érzékszervi vagy mentális képességekkel, vagy hiányos tapasztalattal és ismeretekkel rendelkeznek, ha felügyelet alatt vannak, vagy a biztonságukért felelős személy ellátta őket a termék használatához szükséges információkkal.

A termék nem játékszer – ne hagyja felügyelet nélkül gyermekét a közelében.

Ezt a terméket háztartási és hasonló célú felhasználásra szánják, mint például: üzletekbe, irodákba és más munkakörnyezetek személyzeti konyháira, tanyákra, szállodákba, motelekbe és más lakóhely típusú környezetekbe, valamint panziókba és reggelizőhelyekre.

A termék bármilyen módosítása befolyásolhatja a biztonságot, a jóállást és a megfelelő működést.

Műszaki adatok

Termék	Mini aprítógép
Cikkszám	KAMC300CGY
Méret (h x sz x m)	187 x 153 x 241 mm
Bemeneti feszültség	220 – 240 V ~ 50 – 60 Hz
Maximális teljesítmény	500 W
Kábelhossz	100 cm
Működési idő (max.)	30 másodperc

Fő alkatrészek (A kép)

- | | |
|------------------------------|-----------------------------|
| 1 Be-/kikapcsoló gomb | 4 Aprítóedény |
| 2 Tápkábel | 5 Aprítóedény fedele |
| 3 Motoregység | 6 Kések |

Biztonsági utasítások

A FIGYELMEZTETÉS

- Ügyeljen arra, hogy a termék telepítése vagy használata előtt figyelmesen elolvasta és megértette az ebben a dokumentumban található információkat. Tartsa meg a csomagolást és ezt a dokumentumot későbbi használatra.
- A terméket csak az ebben a dokumentumban leírt módon használja.
- Ne használja a terméket, ha valamelyik része sérült vagy hibás. A sérült vagy meghibásodott terméket azonnal cserélje ki.
- Ne ejtse le a terméket és kerülje az ütődést.
- Ezt a terméket csak szakképzett technikus szervizelheti az áramütés kockázatának csökkentése érdekében.
- Óvja a terméket víztől vagy nedvességtől.
- Szerviz előtt és alkatrészek cseréjekor szakítsa meg a termék áramellátását.
- Ha a tápkábel sérült, akkor a veszélyek elkerülése érdekében cseréltesse ki a gyártóval, a szervizzel vagy hasonló, képzett személlyel.
- Helyezze a terméket egy vízszintes, sík felületre.
- Kapcsolja ki a terméket, és húzza ki az áramforrásból, mielőtt tartozékokat cserél, vagy hozzáér a használat közben mozgó alkatrészekhez.
- A termék helytelen használata súlyos sérülésekhez vezethet.
- A pengék kezelésekor legyen óvatos.
- Tisztítás során legyen óvatos a pengékkel.
- A tál ürítésekor ügyeljen a vágókésekre.
- Legyen óvatos, amikor forró folyadékot önt a konyhai robotgépbe vagy a keverőgépbe, mert a hirtelen gőzölés miatt az kifröccsenhet a készülékből.
- Ne használja a terméket folyamatosan 30 másodpercnél hosszabb ideig. Újbóli használat előtt hagyja a terméket kb. 2 percig hűlni.
- Ne tegye a terméket hőforrások közelébe, mert kárt tehetnek a termékben.
- Tartsa távol a haját, laza ruházatát, ujjait és minden testrészét a nyílásoktól és a mozgó alkatrészekről.
- A sérülések megelőzése érdekében győződjön meg arról, hogy a termék helyesen van-e összeszerelve.
- Összeszereléskor vagy szétszereléskor ne erőltesse a terméket, mert ezzel kárt tehet benne.
- A sérülések elkerülése érdekében ügyeljen arra, hogy a pengék forgása leálljon, mielőtt levenné a fedelet.

Az első használat előtt

1. Távolítsa el az összes csomagolóanyagot.
2. Használat előtt tisztítsa meg minden ételiszterrel érintkező alkatrészt.

i A motoregység kivételével minden alkatrész mosogatógépben mosható.

A termék használata

1. Helyezze a terméket egy sík felületre egy hálózati csatlakozóaljzat közelében.
2. Helyezze a pengéket **A6** az aprítóalban lévő csapra **A4**.
3. Helyezze be az összetevőket az **A4** részbe.
- i** A feldolgozás előtt vágja fel a nagy méretű ételiszter kisebb darabokra.
4. Helyezze rá az aprítóedény fedelét **A5** az **A4** részre.
5. Helyezze rá a motoregységet **A3** az **A5** részre, az **A3** rész csapjait az **A5** rész hornyaihoz igazítva.

i A termék csak akkor működik, ha az **A3** rész csapjai és az **A5** rész hornyai egybeesnek.

6. Csatlakoztassa a terméket egy hálózati csatlakozóaljzathoz.
7. Tartsa a terméket két kézzel az **A3** ponton.
8. Tartsa nyomva a tápellátás gombját **A1** a feldolgozáshoz a kívánt állag eléréséig.

A 30 másodperc folyamatos használat után engedje fel a tápfeszültség gombot. Egymás után legfeljebb 5-ször használja a terméket. A túlmelegedés

elkerülése érdekében 5 gyors egymásutáni használatot követően hagyja szobahőmérsékletűre hűlni a terméket.

A Forró vízzel és mosogatószerrel tisztítsa meg az összes étellel érintkező alkatrészt minden használat után.

i A motoregység kivételével minden alkatrész mosogatógépben mosható.

Az étel előkészítése

Élelmiszer típusa	Előkészítés
Kenyér Friss, piritott vagy száraz	1. Vágjon 1 szeletet apró darabokra. 2. Aprítsa 15 másodpercig. 3. Várjon 1 percet. 4. Ismétlje az 2. és az 3. lépéseket a kívánt eredmény eléréséig.
Gyümölcsök és zöldségek Konzerv, főtt vagy friss	1. Mérjen ki legfeljebb 120 g-ot. 2. Aprítás 30 másodpercig. 3. Várjon 1 percet. 4. Ismétlje az 2. és az 3. lépéseket a kívánt eredmény eléréséig.
Gyógynövények	1. Mérjen ki legfeljebb 120 g-ot. 2. Alaposan mossa és szárítsa meg. 3. Aprítás 20 másodpercig. 4. Várjon 1 percet. 5. Ismétlje az 3. és az 4. lépéseket a kívánt eredmény eléréséig.
Diófélék, aprósütemények, kekszek	1. Aprítás 20 másodpercig. 2. Várjon 1 percet. 3. Ismétlje az 1. és az 2. lépéseket a kívánt eredmény eléréséig.
Friss hús	1. Mérjen ki legfeljebb 210 g-ot. 2. Vágja apró csíkokra. 3. Aprítsa 15 másodpercig. 4. Várjon 1 percet. 5. Ismétlje az 3. és az 4. lépéseket a kívánt eredmény eléréséig.

Karbantartás

A Ne használjon agresszív tisztítószereket, például ammóniát, savat vagy acetont a termék tisztításához.

A Szerviz előtt és alkatrészek cseréjekor szakítsa meg a termék áramellátását.

A terméket minden használat után tisztítsa meg.

1. A motoregységet nedves ruhával tisztítsa meg.

2. Forró vízzel és mosogatószerrel tisztítsa meg az összes étellel érintkező alkatrészt minden használat után.

i A motoregység kivételével minden alkatrész mosogatógépben mosható.

PL Przewodnik Szybki start

Mini siekacz

KAMC300CGY

I Więcej informacji znajdziesz w rozszerzonej instrukcji obsługi online: ned.is/kamc300cgy

Przeznaczenie

Ten produkt to siekacz, który sieka jedzenie na mniejsze kawałki.

Produkt jest przeznaczony wyłącznie do użytku wewnątrz pomieszczeń.

Tego produktu nie powinny używać osoby (w tym dzieci) o ograniczonych zdolnościach fizycznych, czuciowych lub psychicznych oraz nieposiadające wystarczającego doświadczenia i wiedzy, chyba że pozostają pod nadzorem osób odpowiedzialnych za ich bezpieczeństwo lub są przez takie osoby instruowane.

Produkt nie jest zabawką – należy chronić go przed dostępem dzieci.

Ten produkt jest przeznaczony do użytku domowego oraz w miejscach takich, jak: kuchnie sklepowe, biura i inne miejsca pracy, budynki wiejskie, hotele (na użytek klienta), motele i inne budynki mieszkaniowe oraz noclegowe.

Wszelkie modyfikacje produktu mogą mieć wpływ na bezpieczeństwo, gwarancję i działanie.

Specyfikacja

Produkt	Mini siekacz
Numer katalogowy	KAMC300CGY
Wymiary (dł. x szer. x wys.)	187 x 153 x 241 mm
Moc wejściowa	220 – 240 V ~ 50 – 60 Hz
Moc maksymalna	500 W
Długość kabla	100 cm
Czas pracy (maks.)	30 sekundy

Główne części (rysunek A)

- | | |
|----------------------|--------------------|
| 1 Włącznik zasilania | 4 Miska siekacza |
| 2 Przewód zasilający | 5 Pokrywa siekacza |
| 3 Silnik | 6 Ostrza |

Instrukcje bezpieczeństwa

A OSTRZEŻENIE

- Przed zainstalowaniem lub użyciem produktu należy upewnić się, że instrukcje zawarte w niniejszym dokumencie zostały w pełni przeczytane i zrozumiane. Opakowanie oraz niniejszy dokument należy zachować na przyszłość.
- Produktu należy używać wyłącznie w sposób opisany w niniejszym dokumencie.
- Nie używaj produktu, jeśli jakkolwiek jego część jest zniszczona lub uszkodzona. Natychmiast wymień uszkodzony lub wadliwy produkt.
- Nie upuszczaj produktu i unikaj uderzania go.
- Ten produkt może być serwisowany wyłącznie przez wykwalifikowanego serwisanta, aby zmniejszyć ryzyko porażenia prądem elektrycznym.
- Nie narażaj produktu na działanie wody lub wilgoci.
- Przed przystąpieniem do serwisowania i wymiany części odłączyć produkt od źródła zasilania.
- Jeśli przewód zasilania jest uszkodzony, aby uniknąć zagrożenia, należy oddać go do wymiany przez producenta, autoryzowany punkt serwisowy lub inną wykwalifikowaną osobę.
- Produkt należy umieścić na płaskiej, równej powierzchni.
- Przed przystąpieniem do wymiany akcesoriów lub zbliżeniem się do części, które poruszają się podczas użytkowania, wyłącz produkt i odłącz go od źródła zasilania.
- Używanie urządzenia niezgodnie z przeznaczeniem może spowodować poważne obrażenia ciała.
- Zachowaj ostrożność podczas obchodzenia się z ostrzami.
- Podczas czyszczenia uważaj na ostrza tnące.
- Podczas opróżniania kielicha uważaj na ostrza tnące.
- Zachowaj ostrożność podczas nalewania gorącego płynu do robota kuchennego lub blendera, ponieważ może on zostać wyrzucony z produktu w wyniku nagłego parowania.
- Nie używaj produktu dłużej niż przez 30 sekund bez przerwy. Przed ponownym użyciem pozostaw produkt do ostygnięcia na około 2 minuty.
- Nie umieszczaj produktu w pobliżu źródeł ciepła – grozi uszkodzeniem produktu.
- Trzymaj włosy, luźne ubranie, palce i wszystkie części ciała z dala od otworów i ruchomych części.
- Przed uruchomieniem produktu upewnij się, że jest prawidłowo zmontowany, aby zapobiec obrażeniom.
- Podczas montażu lub demontażu produktu nie używaj siły, aby nie spowodować jego uszkodzenia.
- Przed zdjęciem pokrywy upewnij się, że ostrza przestały się obracać, aby zapobiec obrażeniom.

Przed pierwszym użyciem

- Usuń opakowanie.
- Przed użyciem wyczyść wszystkie części mające kontakt z żywnością.

i Wszystkie części – oprócz obudowy silnika – można myć w zmywarce.

Użytkowanie produktu

- Umieścić produkt na płaskiej powierzchni, w pobliżu gniazdka elektrycznego.
 - Umieścić ostrza **A6** na sworzniu w misce rozdrabniacza **A4**.
 - Umieścić składniki w **A4**.
- i** Przed rozpoczęciem siekania pokrój duże kawałki na mniejsze.
- Umieścić pokrywę siekacza **A5** na **A4**.
 - Umieścić jednostkę silnika **A3** na **A5**, dopasowując wtyki **A3** do nacięć w **A5**.
- i** Produkt nie będzie działać, jeśli wtyki **A3** i nacięcia w **A5** nie będą wyrównane.
- Podłączyć produkt do gniazdka elektrycznego.
 - Trzymaj produkt obiema rękoma **A3**.
 - Naciśnij i przytrzymaj przycisk zasilania **A1**, aby rozdrabniać produkty spożywcze aż do uzyskania pożądanej tekstury.

A Zwolnij przycisk zasilania po upływie 30 sekund ciągłej pracy. Użyj produktu maks. 5 razy pod rząd. Po 5 następujących po sobie użyciach poczekaj, aż produkt ostygnie do temperatury pokojowej, aby uniknąć przegrzania.

A Po każdym użyciu umyj wszystkie części mające kontakt z żywnością gorącą wodą z płynem do naczyń.

i Wszystkie części – oprócz obudowy silnika – można myć w zmywarce.

Obróbka produktów spożywczych

Rodzaj żywności	Przygotowanie
Chleb Świeży, przypieczony lub czerstwy	1. Pokrój 1 kromkę na małe kawałki. 2. Siekaj przez 15 sekund. 3. Odczekaj 1 minutę. 4. Powtarzaj 2. i 3. aż do uzyskania pożądanego rezultatu.
Owoce i warzywa Konserwowane, gotowane lub świeże	1. Odmierz do 120 g. 2. Siekaj przez 30 sekund. 3. Odczekaj 1 minutę. 4. Powtarzaj 2. i 3. aż do uzyskania pożądanego rezultatu.
Zioła	1. Odmierz do 120 g. 2. Dokładnie umyj i wysusz. 3. Siekaj przez 20 sekund. 4. Odczekaj 1 minutę. 5. Powtarzaj 3. i 4. aż do uzyskania pożądanego rezultatu.

Orzechy, ciastka, krakersy	1. Siekaj przez 20 sekund. 2. Odczekaj 1 minutę. 3. Powtarzaj 1. i 2. aż do uzyskania pożądanego rezultatu.
Świeże mięso	1. Odmierz do 210 g. 2. Pokrój na małe paski. 3. Siekaj przez 15 sekund. 4. Odczekaj 1 minutę. 5. Powtarzaj 3. i 4. aż do uzyskania pożądanego rezultatu.

Konserwacja

A Do czyszczenia produktu nie stosuj ostrych, chemicznych środków czyszczących, takich jak amoniak, kwas lub aceton.

A Przed przystąpieniem do serwisowania i wymiany części odłączyć produkt od źródła zasilania.

Czyść produkt po każdym użyciu.

1. Aby wyczyścić obudowę silnika, przetrzyj ją czystą wilgotną ściereką.
2. Po każdym użyciu umyj wszystkie części mające kontakt z żywnością gorącą wodą z płynem do naczyń.

i Wszystkie części – oprócz obudowy silnika – można myć w zmywarce.

EL Οδηγός γρήγορης εκκίνησης

Μίνι κόφτης

KAMC300CGY



Gια περισσότερες πληροφορίες δείτε το εκτενές online εγχειρίδιο: ned.is/kamc300cgy

Προοριζόμενη χρήση

Το προϊόν αυτό είναι ένας κόφτης που τεμαχίζει τα τρόφιμα σε μικρότερα κομμάτια.

Το προϊόν αυτό προορίζεται αποκλειστικά για εσωτερικό χώρο.

Το προϊόν αυτό δεν πρέπει να χρησιμοποιείται από άτομα (και παιδιά) με μειωμένες σωματικές, αισθητηριακές ή διανοητικές ικανότητες ή χωρίς εμπειρία και γνώσεις σχετικά με τον τρόπο λειτουργίας, εκτός και αν τους έχουν δοθεί οδηγίες για την χρήση του προϊόντος από ένα άτομο υπεύθυνο για την ασφάλεια τους.

Τα παιδιά θα πρέπει να επιβλέπονται ώστε να μην παίζουν με το προϊόν.

Το προϊόν αυτό προορίζεται για χρήση στο σπίτι και παρόμοιες εφαρμογές όπως: χώροι κουζίνας προσωπικού σε καταστήματα, γραφεία και άλλα εργασιακά περιβάλλοντα, αγροικίες, από πελάτες σε ξενοδοχεία, ενοικιαζόμενα και άλλους χώρους απλής διαμονής και με πρωινό.

Οποιαδήποτε τροποποίηση του προϊόντος μπορεί να έχει επιπτώσεις στην ασφάλεια, την εγγύηση και τη σωστή λειτουργία.

Χαρακτηριστικά

Προϊόν	Μίνι κόφτης
Αριθμός είδους	KAMC300CGY
Διαστάσεις (μ x π x υ)	187 x 153 x 241 mm
Ισχύς εισόδου	220 – 240 V ~ 50 – 60 Hz
Μέγιστη ισχύς	500 W
Μήκος καλωδίου	100 cm
Χρόνος λειτουργίας (μεγ)	30 δευτερόλεπτα

Κύρια μέρη (εικόνα A)

- | | |
|---------------------------|--------------------------|
| 1 Κουμπί ισχύος | 4 Μπολ κοπτικού |
| 2 Καλώδιο ρεύματος | 5 Καπάκι κοπτικού |
| 3 Μονάδα μοτέρ | 6 Λεπίδες |

Οδηγίες ασφαλείας

A ΠΡΟΕΙΔΟΠΟΙΗΣΗ

- Βεβαιωθείτε ότι έχετε διαβάσει και κατανοήσει αυτές τις οδηγίες πριν εγκαταστήσετε ή χρησιμοποιήσετε το προϊόν. Κρατήστε τη συσκευασία και το κείμενο για μελλοντική αναφορά.
- Χρησιμοποιείτε το προϊόν μόνο σύμφωνα με αυτό το έγγραφο.
- Μην χρησιμοποιείτε το προϊόν εάν οποιοδήποτε τμήμα του έχει ζημιά ή ελάττωμα. Αντικαταστήστε αμέσως ένα χαλασμένο ή ελαττωματικό προϊόν.
- Μην ρίχνετε κάτω το προϊόν και αποφύγετε τα τραντάγματα.
- Για να μειώσετε τον κίνδυνο ηλεκτροπληξίας, η συντήρηση του προϊόντος πρέπει να πραγματοποιείται μόνο από εξουσιοδοτημένο τεχνικό συντήρησης.
- Μην εκθέτετε το προϊόν σε νερό ή υγρασία.
- Αποσυνδέστε το προϊόν από το ρεύμα πριν από το σέρβις και κατά την αντικατάσταση εξαρτημάτων.
- Αν το καλώδιο ισχύος είναι κατεστραμμένο, πρέπει να αντικατασταθεί από τον κατασκευαστή, το σέρβις ή παρόμοιο εξουσιοδοτημένο προσωπικό για την αποφυγή τραυματισμού.
- Τοποθετήστε το προϊόν σε μία ίσια και οριζόντια επιφάνεια.
- Απενεργοποιήστε και αποσυνδέστε το προϊόν από την τροφοδοσία προτού αλλάξετε τα εξαρτήματα ή πλησιάσετε σε μέρη τα οποία κινούνται κατά την χρήση.
- Η κατάχρηση του προϊόντος μπορεί να προκαλέσει σοβαρό τραυματισμό.
- Να προσέχετε όταν χειρίζεστε τις λεπίδες.
- Να προσέχετε τις λεπίδες κοπής κατά την καθαριότητα.
- Προσοχή στα λεπίδες κοπής όταν αδειάζετε το μπολ.
- Δώστε προσοχή όταν ρίχνετε ζεστά υγρά μέσα στον επεξεργαστή τροφίμων ή το μπλέντερ καθώς μπορούν να εκτοξευτούν από το προϊόν αν δημιουργηθεί ξαφνικός ατμός.
- Μην χρησιμοποιείτε το προϊόν για πάνω από 30 συνεχόμενα δευτερόλεπτα. Αφήστε το προϊόν να κρυώσει για περίπου 2 λεπτά προτού το χρησιμοποιήσετε ξανά.
- Μην τοποθετείτε το προϊόν κοντά σε πηγές θερμότητας, αυτό μπορεί να προκαλέσει βλάβη στο προϊόν.
- Κρατήστε μαλλιά, χαλαρά ρούχα, δάχτυλα και άλλα μέρη του σώματος μακριά από ανοίγματα και κινητά μέρη.
- Βεβαιωθείτε ότι το προϊόν έχει συναρμολογηθεί σωστά πριν τη λειτουργία για την αποφυγή τραυματισμού.
- Μην ασκείτε δύναμη κατά την συναρμολόγηση ή αποσυναρμολόγηση του προϊόντος, μπορεί να προκληθεί βλάβη στο προϊόν.
- Βεβαιωθείτε ότι τα μαχαίρια δεν περιστρέφονται όταν αφαιρείται το καπάκι για να εμποδίσετε τον τραυματισμό.

Πριν τη πρώτη χρήση

1. Απομακρύνετε τη συσκευασία.
2. Καθαρίστε όλα τα μέρη που έρχονται σε επαφή με τρόφιμα πριν από τη χρήση.

i Όλα τα μέρη εκτός από την μονάδα του μοτέρ πλένονται στο πλυντήριο πιάτων.

Χρήση του προϊόντος

1. Τοποθετήστε το προϊόν πάνω σε οριζόντια επιφάνεια κοντά σε μια πρίζα.
2. Τοποθετήστε τα μαχαίρια **A6** πάνω στην ακίδα στο μπολ κοπτικού **A4**.
3. Τοποθετήστε τα υλικά μέσα στο **A4**.

i Κόψτε τα μεγάλα κομμάτια τροφίμων σε πιο μικρά πριν από την επεξεργασία.

4. Τοποθετήστε το καπάκι κοπτικού **A5** στο **A4**.
5. Τοποθετήστε τη μονάδα του μοτέρ **A3** στο **A5**, ευθυγραμμίζοντας τις ακίδες του **A3** στις εγκοπές του **A5**.

i Το προϊόν αυτό δεν θα λειτουργεί αν δεν έχουν ευθυγραμμιστεί οι ακίδες του **A3** και οι εγκοπές στο **A5**.

6. Συνδέστε το προϊόν σε μία πρίζα.
7. Κρατήστε το προϊόν με τα δύο χέρια στο **A3**.
8. Πατήστε παρατεταμένα το διακόπτη λειτουργίας **A1** για την επεξεργασία μέχρι να επιτευχθεί η επιθυμητή υφή.

A Ελευθερώστε το διακόπτη λειτουργίας μετά από 30 δευτερόλεπτα συνεχόμενης χρήσης. Χρησιμοποιήστε το προϊόν έως 5 φορές στη σειρά. Μετά από 5 συνεχόμενες χρήσεις, αφήστε το προϊόν να κρυώσει σε θερμοκρασία δωματίου για να μην υπερθερμανθεί.

A Καθαρίστε όλα τα μέρη που έρχονται σε επαφή με τα τρόφιμα με ζεστό νερό και απορρυπαντικό πιάτων μετά από κάθε χρήση.

i Όλα τα μέρη εκτός από την μονάδα του μοτέρ πλένονται στο πλυντήριο πιάτων.

Προετοιμασία φαγητού

Τύπος τροφίμων	Προετοιμασία
Ψωμί Ημέρας, φρυγανισμένο ή ξερό	1. Κόψτε 1 φέτα σε μικρότερα κομμάτια. 2. Τεμαχίστε για 15 δευτερόλεπτα. 3. Περιμένετε για 1 λεπτό. 4. Επαναλάβετε 2. και 3. μέχρι το επιθυμητό αποτέλεσμα.
Φρούτα και λαχανικά Σε κονσέρβα, μαγειρεμένα ή φρέσκα	1. Μετρήστε έως 120 γρ. 2. Κόψτε για 30 δευτερόλεπτα. 3. Περιμένετε για 1 λεπτό. 4. Επαναλάβετε 2. και 3. μέχρι το επιθυμητό αποτέλεσμα.
Βότανα	1. Μετρήστε έως 120 γρ. 2. Πλύνετε και στεγνώστε καλά. 3. Κόψτε για 20 δευτερόλεπτα. 4. Περιμένετε για 1 λεπτό. 5. Επαναλάβετε 3. και 4. μέχρι το επιθυμητό αποτέλεσμα.
Ξηροί καρποί, μπισκότα και γαλέτες	1. Κόψτε για 20 δευτερόλεπτα. 2. Περιμένετε για 1 λεπτό. 3. Επαναλάβετε 1. και 2. μέχρι το επιθυμητό αποτέλεσμα.
Νωπό κρέας	1. Μετρήστε έως 210 γρ. 2. Κόψιμο σε μικρές λωρίδες. 3. Τεμαχίστε για 15 δευτερόλεπτα. 4. Περιμένετε για 1 λεπτό. 5. Επαναλάβετε 3. και 4. μέχρι το επιθυμητό αποτέλεσμα.

Συντήρηση

A Μην χρησιμοποιείτε σκληρά χημικά καθαριστικά όπως αμμωνία, οξύ ή ακετόνη για τον καθαρισμό του προϊόντος.

A Αποσυνδέστε το προϊόν από το ρεύμα πριν από το σέρβις και κατά την αντικατάσταση εξαρτημάτων.

Καθαρίστε το προϊόν μετά από κάθε χρήση.

1. Καθαρίστε τη μονάδα του μοτέρ με ένα υγρό πανί.
2. Καθαρίστε όλα τα μέρη που έρχονται σε επαφή με τα τρόφιμα με ζεστό νερό και απορρυπαντικό πιάτων μετά από κάθε χρήση.

i Όλα τα μέρη εκτός από την μονάδα του μοτέρ πλένονται στο πλυντήριο πιάτων.

Miniaturný sekáčik

KAMC300CGY



Viac informácií nájdete v rozšírenom návode online: ned.is/kamc300cgy

Určené použitie

Tento výrobok je sekáčik, ktorý seká pokrmy na menšie kúsky.

Výrobok je určený len na použitie vo vnútri.

Tento výrobok nie je určený na to, aby ho používali osoby (vrátane detí) so zníženými fyzickými, zmyslovými alebo duševnými schopnosťami alebo nedostatkom skúseností a znalostí, pokiaľ nie je pre ne zabezpečený dozor alebo zaškolenie ohľadne používania tohto výrobku osobou zodpovednou za ich bezpečnosť.

Deti musia byť pod dozorom, aby sa zabezpečilo, že sa s výrobkom nehrajú.

Tento výrobok je určený na použitie v domácnosti a podobných aplikáciách, ako sú: kuchynské priestory pre personál v dielňach, kanceláriách a ďalších pracovných prostrediach; na farmách; kuchynky pre klientov v hoteloch, motelloch a ostatných prostrediach obytného typu a typu nocľahu s raňajkami.

Každá zmena výrobku môže mať následky na bezpečnosť, záruku a správne fungovanie.

Technické údaje

Produkt	Miniaturný sekáčik
Číslo výrobku	KAMC300CGY
Rozmery (D x Š x V)	187 x 153 x 241 mm
Príkon	220 – 240 V ~ 50 – 60 Hz
Maximálny výkon	500 W
Dĺžka kábla	100 cm
Čas prevádzky (maximálny výkon)	30 sekundy

Hlavné časti (obrázok A)

- | | |
|-------------------|-----------------------|
| 1 Vypínač | 4 Sekacia nádoba |
| 2 Napájací kábel | 5 Veko sekacej nádoby |
| 3 Jednotka motora | 6 Čepele |

Bezpečnostné pokyny**VAROVANIE**

- Pred inštaláciou alebo použitím výrobku si nezabudnite prečítať a pochopiť všetky pokyny v tomto dokumente. Uchovajte obal a tento dokument pre potreby v budúcnosti.
- Výrobok používajte len podľa opisu v tomto dokumente.
- Výrobok nepoužívajte, ak je jeho časť poškodená alebo chybná. Poškodený alebo chybný výrobok okamžite vymeňte.
- Dávajte pozor, aby vám výrobok nepadol a zabráňte nárazom.
- Servis tohto výrobku môže vykonávať len kvalifikovaný technik, aby sa znížilo nebezpečenstvo poranenia elektrickým prúdom.
- Výrobok nevystavujte vode alebo vlhkosti.
- Pred servisom a pri výmene dielcov odpojte výrobok od zdroja napájania.
- Ak dôjde k poškodeniu kábla, musí ho vymeniť výrobca, jeho servisný zástupca alebo podobne kvalifikovaná osoba, aby nedošlo k ohrozeniu.
- Výrobok umiestnite na plochý, vodorovný povrch.
- Pred výmenou príslušenstva alebo priblížením sa k častiam, ktoré sa pri používaní pohybujú, vypnite a odpojte výrobok od zdroja napájania.
- Nesprávne použitie výrobku môže viesť k vážnemu zraneniu.
- Buďte opatrní pri manipulácii s čepeľami.
- Počas čistenia dávajte pozor na rezné čepele.
- Pri vyprázdňovaní misy dávajte pozor na rezné čepele.
- Dávajte pozor pri nalievaní horúcej tekutiny do nádoby kuchynského mixéra alebo ponorného mixéra, keďže môže náhle vystreknúť z výrobku kvôli náhlemu odparovaniu.
- Výrobok nepoužívajte nepretržite dlhšie ako 30 sekúnd. Pred ďalším použitím nechajte výrobok vychladnúť približne na 2 minúty.
- Výrobok neumiestňujte blízko zdrojov tepla, mohlo by to poškodiť výrobok.
- Nepribližujte sa vlasmi, voľným oblečením, prstami ani žiadnymi inými časťami tela k otvorom a pohyblivým častiam.
- Pred použitím sa uistite, že je výrobok zmontovaný správne, aby nedošlo k zraneniu.
- Pri montáži alebo demontáži výrobku nepoužívajte silu, pretože by to mohlo spôsobiť poškodenie výrobku.
- Pred odstránením veka sa uistite, že sa čepele prestali otáčať, aby nedošlo k zraneniu.

Pred prvým použitím

1. Odstráňte všetok baliaci materiál.
2. Pred použitím vyčistite všetky časti, ktoré prichádzajú do styku s potravinami.

i Všetky časti okrem jednotky motora a môžu bezpečne umývať v umývačke riadu.

Používanie výrobku

1. Výrobok umiestnite na plochý povrch blízko elektrickej zásuvky.
 2. Založte čepele **A6** na kolík v sekacej nádobe **A4**.
 3. Vložte prísady do **A4**.
- i** Pred spracovaním narežte veľké kusy potravín na menšie kúsky.
4. Založte veko sekacej nádoby **A5** na **A4**.
 5. Umiestnite jednotku motora **A3** na **A5**, pričom zarovnajete kolíky **A3** so zárezmi v **A5**.
- i** Výrobok sa nespustí, pokiaľ kolíky **A3** a zárezy v **A5** nebudú zarovnané.
6. Výrobok pripojte k napájacej elektrickej zásuvke.
 7. Výrobok podržte oboma rukami na **A3**.
 8. Podržte stlačený hlavný vypínač **A1** na spracovanie dovtedy, kým sa nedosiahne požadovaná štruktúra.

VAROVANIE Hlavný vypínač uvoľnite po 30 sekundách nepretržitého používania.

Výrobok používajte maximálne 5-krát za sebou. Po 5 následných použitíach nechajte výrobok vychladnúť na izbovú teplotu, aby nedošlo k prehriatiu.

VAROVANIE Po každom použití horúcou vodou a čistiacim prostriedkom na riad vyčistite všetky časti, ktoré prichádzajú do kontaktu s potravinami.

i Všetky časti okrem jednotky motora sa môžu bezpečne umývať v umývačke riadu.

Príprava pokrmu

Typ pokrmu	Príprava
Chlieb Čerstvý, opekaný alebo vysušený	<ol style="list-style-type: none"> 1. Narežte 1 krajec na malé kúsky. 2. Sekajte 15 sekúnd. 3. Počkajte 1 minútu. 4. Opakujte 2. and 3. až do požadovaného výsledku.
Ovocie a zelenina Zavárané, varené alebo čerstvé	<ol style="list-style-type: none"> 1. Odmerajte až do 120 g. 2. Sekanie na 30 sekúnd. 3. Počkajte 1 minútu. 4. Opakujte 2. and 3. až do požadovaného výsledku.
Bylinky	<ol style="list-style-type: none"> 1. Odmerajte až do 120 g. 2. Dôkladne umyte a vysušte. 3. Sekanie na 20 sekúnd. 4. Počkajte 1 minútu. 5. Opakujte 3. and 4. až do požadovaného výsledku.
Orechy, sušienky, keksy	<ol style="list-style-type: none"> 1. Sekanie na 20 sekúnd. 2. Počkajte 1 minútu. 3. Opakujte 1. and 2. až do požadovaného výsledku.
Čerstvé mäso	<ol style="list-style-type: none"> 1. Odmerajte až do 210 g. 2. Nakrájajte na malé pásiky. 3. Sekajte 15 sekúnd. 4. Počkajte 1 minútu. 5. Opakujte 3. and 4. až do požadovaného výsledku.

Údržba**VAROVANIE** Pri čistení výrobku nepoužívajte agresívne chemické čistiace prostriedky ako čpavok, kyselinu alebo acetón.**VAROVANIE** Pred servisom a pri výmene dielcov odpojte výrobok od zdroja napájania.

Výrobok po každom použití vyčistite.

1. Jednotku motora čistite vlhkou handričkou.
2. Po každom použití horúcou vodou a čistiacim prostriedkom na riad vyčistite všetky časti, ktoré prichádzajú do kontaktu s potravinami.

i Všetky časti okrem jednotky motora sa môžu bezpečne umývať v umývačke riadu.

Mini sekáček

KAMC300CGY



Více informací najdete v rozšířené příručce online: ned.is/kamc300cgy

Zamýšlené použití

Tento výrobek je sekáček určený k sekání potravin na malé kousky.

Tento výrobek je určen výhradně k použití ve vnitřních prostorách.

Tento výrobek není určen k použití osobami (včetně dětí) se sníženými fyzickými, smyslovými nebo duševními schopnostmi nebo s nedostatečnými zkušenostmi a znalostmi, pokud nejsou pod dozorem nebo jim nebyly sděleny pokyny týkající se bezpečného používání výrobku osobou odpovědnou za jejich bezpečnost.

Dohlížejte na děti, aby si s výrobkem nehraly.

Tento výrobek je určen k použití v domácnosti a k podobným účelům jako např.: zaměstnanecké kuchyňky v obchodech, kancelářích a jiných pracovních prostředích, na farmách, k použití klienty v hotelech, motelech a jiných rezidenčních a ubytovacích prostředích.

Jakékoli úpravy výrobku mohou ovlivnit jeho bezpečnost, záruku a správné fungování.

Technické údaje

Produkt	Mini sekáček
Číslo položky	KAMC300CGY
Rozměry (D x Š x V)	187 x 153 x 241 mm
Příkon	220 – 240 V ~ 50 – 60 Hz
Maximální výkon	500 W
Délka kabelu	100 cm
Doba provozu (max)	30 sekund

Hlavní části (obrázek A)

- | | |
|----------------------------|-----------------------|
| 1 Tlačítko zapnutí/vypnutí | 4 Sekací miska |
| 2 Napájecí kabel | 5 Víčko sekací nádoby |
| 3 Motorová jednotka | 6 Čepele |

Bezpečnostní pokyny

VAROVÁNÍ



- Před instalací či používáním výrobku si nejprve kompletně přečtete pokyny obsažené v tomto dokumentu a ujistěte se, že jim rozumíte. Tento dokument a balení uschovejte pro případné budoucí použití.
- Výrobek používejte pouze tak, jak je popsáno v tomto dokumentu.
- Výrobek nepoužívejte, pokud je jakákoliv část poškozená nebo vadná. Poškozený nebo vadný výrobek okamžitě vyměňte.
- Zabraňte pádu výrobku a chráňte jej před nárazy.
- Servisní zásahy na tomto výrobku smí provádět pouze kvalifikovaný technik údržby, sniží se tak riziko úrazu elektrickým proudem.
- Nevystavujte výrobek působení vody ani vlhkosti.
- Před údržbou a výměnou součástí vždy odpojte výrobek od napájecího zdroje.
- Pokud je napájecí šnůra poškozená, musí ji vyměnit výrobce, jeho servisní zástupce nebo podobná kvalifikovaná osoba. Jen tak se vyhnete souvisejícím rizikům.
- Umístěte výrobek na vodorovný a plochý povrch.
- Před výměnou příslušenství nebo saháním na pohyblivé části výrobek vždy nejprve vypněte a odpojte ze zásuvky.
- Nesprávné použití tohoto výrobku může vést k vážným poraněním.
- Při manipulaci s čepelemi buďte opatrní.
- Při čištění dávejte pozor na skartovací nože.
- Při vyprazdňování nádoby dávejte pozor na čepele.
- Když budete do zařízení na zpracování potravin nebo mixéru nalévat horkou tekutinu, buďte velmi opatrní, jelikož by mohlo dojít k opaření.
- Nepoužívejte výrobek déle než 30 sekund v kuse. Než výrobek znovu použijete, nechte jej vychladnout po dobu cca 2 minut.
- Nepokládejte výrobek do blízkosti zdrojů tepla, mohlo by dojít k jeho poškození.
- Udržujte vlasy, volné části oděvu, prsty a další části těla v dostatečné vzdálenosti od otvorů a pohyblivých částí.
- Než začnete výrobek používat, ujistěte se, že je správně sestavený.
- Při sestavování a rozebírání výrobku nepoužívejte sílu, mohlo by dojít k jeho poškození.
- Než odstraníte víko, ujistěte se, že se čepele zastavily. Předejdete tak poranění.

Před prvním použitím

1. Odstraňte veškerý obalový materiál.
2. Před použitím očistěte všechny části, které se dostávají do styku s potravinami.

 Všechny části kromě motorové jednotky lze mýt v myčce nádobí.

Použití výrobku

1. Položte výrobek na plochý povrch v blízkosti zásuvky.
 2. Vložte čepele **A6** na kolík v sekací míse **A4**.
 3. Vložte do **A4** přísady.
-  Před zpracováním tímto způsobem nakrájejte velké kusy potravin na menší kousky.
4. Nasaďte víko **A5** na **A4**.
 5. Položte motorovou jednotku **A3** na **A5**, vyrovnejte kolíky **A3** do drážek v **A5**.
-  Výrobek nebude fungovat, dokud nebudou kolíky **A3** a drážky **A5** vyrovnané.
6. Zapojte výrobek do stěnové zásuvky.
 7. Držte výrobek oběma rukama na **A3**.
 8. Stiskem a podržením tlačítka zapnutí/vypnutí **A1** pokračujte ve zpracování, dokud nedosáhnete požadované konzistence.

 Po 30 sekundách nepřetržitého používání tlačítka uvolněte. Výrobek použijte maximálně 5krát za sebou. Po 5 použitích nechte výrobek vychladnout na pokojovou teplotu, zabráníte tak jeho přehřátí.

 Po každém použití očistěte všechny části, které přicházejí do styku s potravinami, horkou vodou a mycím prostředkem.

 Všechny části kromě motorové jednotky lze mýt v myčce nádobí.

Příprava jídla

Typ potraviny	Příprava
Chléb Čerstvý, opečený nebo starý	<ol style="list-style-type: none">1. Nařežte 1 plátek na menší kousky.2. Sekejte po dobu 15 sekund.3. Vyčkejte 1 minutu.4. Opakujte 2. a 3., dokud nedosáhnete požadovaného výsledku.
Ovoce a zelenina Konzervované, vařené nebo čerstvé	<ol style="list-style-type: none">1. Odměřte až 120 g.2. Sekání po dobu 30 sekund.3. Vyčkejte 1 minutu.4. Opakujte 2. a 3., dokud nedosáhnete požadovaného výsledku.
Bylinky	<ol style="list-style-type: none">1. Odměřte až 120 g.2. Omyjte a pečlivě osušte.3. Sekání po dobu 20 sekund.4. Vyčkejte 1 minutu.5. Opakujte 3. a 4., dokud nedosáhnete požadovaného výsledku.
Ořechy, sušenky a krekry	<ol style="list-style-type: none">1. Sekání po dobu 20 sekund.2. Vyčkejte 1 minutu.3. Opakujte 1. a 2., dokud nedosáhnete požadovaného výsledku.
Čerstvé maso	<ol style="list-style-type: none">1. Odměřte až 210 g.2. Nakrájejte na malé pásky.3. Sekejte po dobu 15 sekund.4. Vyčkejte 1 minutu.5. Opakujte 3. a 4., dokud nedosáhnete požadovaného výsledku.

Údržba

 K čištění také nepoužívejte agresivní chemické čisticí prostředky na bázi amoniaku, kyseliny nebo acetonu.

 Před údržbou a výměnou součástí vždy odpojte výrobek od napájecího zdroje.

Výrobek čistěte po každém použití.

1. Motorovou jednotku čistěte vlhkým hadříkem.
2. Po každém použití očistěte všechny části, které přicházejí do styku s potravinami, horkou vodou a mycím prostředkem.

 Všechny části kromě motorové jednotky lze mýt v myčce nádobí.

 Ghid rapid de inițiere

Mini tocător

KAMC300CGY

 Pentru informații suplimentare, consultați manualul extins, disponibil online: ned.is/kamc300cgy

Utilizare preconizată

Acest produs este un tocător care taie alimentele în bucăți mici.

Produsul este destinat exclusiv pentru utilizare în interior.

Acest produs nu este destinat utilizării de către persoane (inclusiv copii) cu abilități fizice, senzoriale sau mentale reduse, sau lipsite de experiență și cunoștințe, decât dacă sunt supravegheate sau instruite în privința utilizării produsului de către o persoană responsabilă pentru siguranța lor.

Copiii trebuie supravegheați pentru a vă asigura că nu se joacă cu produsul.







Acest produs este destinat utilizării în gospodării și aplicații similare, de exemplu: personalul din zonele de bucătărie ale magazinelor, birourilor și altor medii de lucru; ferme; de către clienții hotelurilor, motelurilor și altor medii de tip rezidențial și ai mediilor de tip cazare și mic dejun.

Orice modificare a produsului poate avea consecințe pentru siguranța, garanția și funcționarea corectă a produsului.

Specificații

Produs	Mini tocător
Numărul articolului	KAMC300CGY
Dimensiuni (L x l x h)	187 x 153 x 241 mm
Energie electrică de intrare	220 – 240 V ~ 50 – 60 Hz
Putere maximă	500 W
Lungimea cablului	100 cm
Durată de funcționare (max)	30 secunde

Piese principale (imagine A)

- | | |
|--|---|
|  Buton Power |  Bol de tocare |
|  Cablu electric |  Capac tocător |
|  Unitate motor |  Lame |

Instrucțiuni de siguranță

AVERTISMENT

- Asigurați-vă că ați citit complet și că ați înțeles instrucțiunile din acest document înainte de a instala sau utiliza produsul. Păstrați ambalajul și acest document pentru a le consulta ulterior.
- Folosiți produsul exclusiv conform descrierii din acest document.
- Nu folosiți produsul dacă o piesă este deteriorată sau defectă. Înlocuiți imediat produsul deteriorat sau defect.
- Nu lăsați produsul să cadă și evitați ciocnirile elastice.
- Service-ul asupra acestui produs poate fi realizat doar de către un tehnician calificat pentru întreținere, pentru a reduce riscul de electrocutare.
- Nu expuneți produsul la apă sau umezeală.
- Deconectați produsul de la sursa electrică înainte de service și când înlocuiți piese.
- În cazul în care cablul electric este deteriorat, acesta trebuie înlocuit de către producător, agentul său de service sau persoane cu calificări similare, pentru evitarea situațiilor periculoase.
- Așezați produsul pe o suprafață stabilă și plană.
- Opriti și deconectați produsul de la sursa de energie înainte de a schimba accesoriile sau de a apuca părți care sunt în mișcare în timpul funcționării.
- Utilizarea eronată a acestui produs poate avea ca rezultat rănirea gravă.
- Acordați atenție manevrării lamelor.
- În timpul curățării, acordați atenție lamelor de tăiere.
- Aveți grijă la lamele de tăiere când goliți bolul.
- Aveți grijă când turnați lichide fierbinți în mixer sau blender, întrucât acestea pot fi proiectate din produs din cauza formării bruște a aburilor.
- Nu folosiți produsul mai mult de 30 de secunde consecutiv. Lăsați produsul să se răcească timp de aproximativ 2 minute înainte de a-l folosi din nou.
- Nu așezați produsul în apropierea surselor de căldură, astfel puteți deteriora produsul.
- Nu apropiați de orificii și piesele aflate în mișcare părul, îmbrăcămintea largă, degetele și toate părțile corpului.

- Verificați asamblarea corectă a produsului înainte de utilizare, pentru a preveni orice risc de rănire.
- Nu mânuiți cu forță produsul la asamblare sau demontare, în caz contrar riscați să îl deteriorați.
- Asigurați-vă că lamele s-au oprit din rotație înainte de a scoate capacul, pentru a preveni orice risc de rănire.

Înainte de prima utilizare

1. Îndepărtați toate ambalajele.
 2. Înainte de utilizare, curățați toate piesele care intră în contact cu alimentele.
- i** Toate piesele, cu excepția unității de motor, se pot spăla la mașina de spălat vase.

Utilizarea produsului

1. Așezați produsul pe o suprafață plană, aproape de o priză.
 2. Puneți lamele **A6** peste știft în bolul tocătorului **A4**.
 3. Puneți ingredientele în **A4**.
- i** Tăiați alimentele mari în bucăți mici înainte de procesare.
4. Așezați capacul tocătorului **A5** pe **A4**.
 5. Așezați unitatea motorului **A3** pe **A5**, aliniind pinii **A3** la degajările din **A5**.
- i** Produsul nu va funcționa decât dacă pinii **A3** și degajările din **A5** sunt aliniați.
6. Conectați produsul la priza electrică.
 7. Țineți produsul cu ambele mâini pe **A3**.
 8. Țineți apăsat butonul de pornire **A1** pentru a procesa până ce ați ajuns la textura dorită.

A Eliberați butonul de pornire după 30 de secunde de utilizare continuă.

Folosiți produsul cel mult de 5 ori succesiv. După 5 utilizări consecutive, lăsați produsul să se răcească la temperatura camerei pentru a evita supraîncălzirea.

A După fiecare utilizare, curățați cu apă fierbinte și lichid de spălat vase toate părțile care intră în contact cu alimentele.

i Toate piesele, cu excepția unității de motor, se pot spăla la mașina de spălat vase.

Pregătirea alimentelor

Tipul alimentelor	Pregătire
Pâine Proaspătă, prăjită sau veche	<ol style="list-style-type: none"> 1. Tăiați 1 felie în bucăți mici. 2. Tocați timp de 15 secunde. 3. Așteptați 1 minut. 4. Repetați 2. și 3. până obțineți rezultatul dorit.
Fruite și legume Conservate, gătite sau proaspete	<ol style="list-style-type: none"> 1. Măsurați o cantitate maximă de 120 g. 2. Tocați timp de 30 secunde. 3. Așteptați 1 minut. 4. Repetați 2. și 3. până obțineți rezultatul dorit.
Ierburile	<ol style="list-style-type: none"> 1. Măsurați o cantitate maximă de 120 g. 2. Spălați-le și uscați-le bine. 3. Tocați timp de 20 secunde. 4. Așteptați 1 minut. 5. Repetați 3. și 4. până obțineți rezultatul dorit.
Nuci, fursecuri, biscuiți	<ol style="list-style-type: none"> 1. Tocați timp de 20 secunde. 2. Așteptați 1 minut. 3. Repetați 1. și 2. până obțineți rezultatul dorit.
Carne negătita	<ol style="list-style-type: none"> 1. Măsurați o cantitate maximă de 210 g. 2. Tăiați în fâșii mici. 3. Tocați timp de 15 secunde. 4. Așteptați 1 minut. 5. Repetați 3. și 4. până obțineți rezultatul dorit.

Mentenanță

A Nu folosiți agenți chimici agresivi, de exemplu amoniac, acid sau acetonă la curățarea produsului.

A Deconectați produsul de la sursa electrică înainte de service și când înlocuiți piese.

Curățați produsul după fiecare utilizare.

1. Curățați unitatea de motor cu o lavetă umedă.
 2. După fiecare utilizare, curățați cu apă fierbinte și lichid de spălat vase toate părțile care intră în contact cu alimentele.
- i** Toate piesele, cu excepția unității de motor, se pot spăla la mașina de spălat vase.

A

