

Rice cooker

KARC10WT



ned.is/karc10wt For more information see the extended manual online.

Intended use

The Nedis KARC10WT is a rice cooker of 1.0 L with a power of 400 W.

It has an option for steaming with the steaming pan.

It has a convenient "keep warm" function for use during dinner.

Measure portion size and cooking water with the included measuring cup and spoon.

This device is intended as a cooking - and steaming device.

The product is not intended for professional use.

This product is intended to be used in household and similar applications such as: staff kitchen areas in shops, offices and other working environments; farmhouses; by clients in hotels, motels and other residential type environments and bed and breakfast type environments. Any modification of the product may have consequences for safety, warranty and proper functioning.

Main parts (image A)

- | | |
|---------------------|-------------------|
| 1 Measuring cup | 7 Function switch |
| 2 Spoon | 8 Power switch |
| 3 Heating plate | 9 Lid |
| 4 Cooker | 10 Steaming pan |
| 5 Warm function LED | 11 Cooking pan |
| 6 Cook function LED | 12 Power cable |

Safety instructions

Icon	Description
	Indication for a hot surface. Contact may cause burns. Do not touch.

⚠ WARNING

- Read the instructions before use.
- Do not use the product if a part is damaged or defective. Replace a damaged or defective device immediately.
- Contact a qualified technician for service/repair.
- Do not immerse the product in water.
- Do not unplug the product by pulling on the cable. Always grasp the plug and pull.
- The product is intended for indoor use only.
- Do not touch any hot surfaces.
- Children should be supervised to ensure that they do not play with the product.
- Always remove the power plug from the power outlet before assembling or removing accessories.
- Do not let the power cable touch hot surfaces.
- Do not place the product near gas, an electric burner or a heated oven.
- Unplug the product when not in use and before cleaning.
- Do not use any accessories that are not included.
- Unplug the power cable when the cooking pan is not inside the rice cooker.
- Do not let the power cable hang over the edge of a table or counter.
- Extreme caution must be used when moving the product in case it contains.
- Only plug the cable into a wall outlet. Do not use extension cords.
- Only use this product with a 220 V power outlet.
- Make sure the pan and surface of the heater plate remain free of foreign matter.
- Only use the product as described in this manual.

Before using the product for the first time, thoroughly clean all parts that come in contact with food.

Add rice and water (Image B)

1. Measure the needed amount of rice with the included measuring cup 1 and spoon 2.
2. Wash the rice in a separate bowl.
3. Place the rice in the cooking pan 11.
4. Add water to the cooking pan 11 according to the following table:

Raw rice	Water needed	Cooked rice
2 cups	2 – 2 ½ cups	6 cups
4 cups	4 – 4 ½ cups	12 cups
6 cups	6 – 6 ½ cups	18 cups
8 cups	8 – 8 ½ cups	24 cups
10 cups	10 – 10 ½ cups	30 cups

Cook the rice (Image C)

1. Place the cooking pan **A11** into the cooker **A4**. Gently turn it to the right and the left.
 - i** When using the steaming pan **A10**, place it on top of **A11**.
2. Firmly close the lid **A9**.
3. Attach the power cable **A12** to the cooker **A4** and plug it into a power outlet.
4. Use the power switch **A8** to turn on the device.
5. Slide the function switch **A7** down to start cooking.
 - i** **A6** lights up to indicate cooking has started.
 - i** Do not force **A7**. If difficulty occurs, reinsert **A11** into **A4** and try again.
6. **A7** pops up when the rice has finished cooking. **A5** lights up to indicate the food is kept warm.
 - i** Never leave any accessories in the pan when using the keep warm function.
 - i** Do not reheat rice that has been previously cooked with the keep warm function.
7. Leave the lid **A9** on for 6-8 minutes to steam the rice.
8. Remove the lid **A9** to serve the rice.
 - i** Always close the lid **A9** completely after each serving to keep rice from drying or discolouring.
9. Use the **A8** to turn off the device.
10. Unplug the power cable **A12** from the power outlet after use.
11. Allow the product to cool down.

Reiskocher

KARC10WT



ned.is/karc10wt Weitere Informationen finden Sie in der erweiterten Anleitung online.

Bestimmungsgemäße Verwendung

Der Nedis KARC10WT ist ein Reiskocher mit 1,0 l Fassungsvermögen und 400 W Leistung.

Er kann mit dem Dämpfeinsatz auch Dampfgeräten.

Er bietet eine bequeme „Warmhaltefunktion“, die Sie während des Essens verwenden können.

Messen Sie die Portionsgröße und das Kochwasser mit dem beigegeführten Messbecher und Messlöffel ab.

Dieses Gerät dient als Koch- und Dampfgeräten.

Das Produkt ist nicht für den professionellen Einsatz gedacht.

Dieses Produkt ist für den Gebrauch im Haushalt und ähnlichen Umgebungen bestimmt, wie z. B. in Personalküchen in Geschäften, Büros und anderen Arbeitsumgebungen; Bauernhäusern; von Kunden in Hotels, Motels und anderen Wohnumgebungen, Frühstückspensionen und dergleichen.

Jegliche Modifikation des Produkts kann Folgen für die Sicherheit, Garantie und ordnungsgemäße Funktionalität haben.

Hauptbestandteile (Abbildung A)

- | | |
|-------------------------|---------------------|
| 1 Messbecher | 7 Funktionsschalter |
| 2 Löffel | 8 Ein/Aus-Schalter |
| 3 Heizplatte | 9 Abdeckung |
| 4 Kocher | 10 Dampfgezeinsatz |
| 5 Warmhaltefunktion-LED | 11 Kocheinsatz |
| 6 Kochfunktion-LED | 12 Stromkabel |

Sicherheitshinweise

Symbol	Beschreibung
	Kennzeichen für eine heiße Oberfläche. Kontakt kann zu Verbrennungen führen. Nicht berühren.

⚠ WARNUNG

- Lesen Sie vor der Verwendung die Anweisungen.
 - Verwenden Sie das Produkt nicht, wenn ein Teil beschädigt ist oder es einen Mangel aufweist. Ersetzen Sie ein beschädigtes oder defektes Gerät unverzüglich.
 - Nehmen Sie Kontakt zu einem geschulten Techniker zur Wartung/Reparatur auf.
 - Tauchen Sie das Produkt nicht in Wasser.
 - Ziehen Sie das Produkt niemals am Kabel aus der Steckdose. Halten Sie immer den Stecker fest und ziehen Sie daran.
 - Das Produkt ist nur zur Verwendung innerhalb von Gebäuden gedacht.
 - Berühren Sie keine heißen Oberflächen.
 - Kinder müssen beaufsichtigt werden, um sicherzustellen, dass sie nicht mit dem Produkt spielen.
 - Ziehen Sie immer den Netzstecker aus der Steckdose, bevor Sie Zubehör einsetzen oder entfernen.
 - Lassen Sie das Stromkabel keine heißen Oberflächen berühren.
 - Platzieren Sie das Produkt nicht in der Nähe von Gas, einem Elektrobrenner oder einem aufgeheizten Ofen.
 - Trennen Sie das Produkt bei Nichtgebrauch und vor der Reinigung von der Stromversorgung.
 - Verwenden Sie kein Zubehör, das nicht im Lieferumfang enthalten war.
 - Trennen Sie das Stromkabel von der Steckdose, wenn sich der Kocheinsatz nicht im Reiskocher befindet.
 - Lassen Sie das Stromkabel nicht über die Kante eines Tisches oder einer Arbeitsplatte herunterhängen.
 - Seien Sie vorsichtig, wenn Sie das Produkt inklusive heißen Inhalts versetzen.
 - Stecken Sie das Kabel nur direkt an einer Wandsteckdose an. Verwenden Sie kein Verlängerungskabel.
 - Verwenden Sie das Produkt nur an einer 220 V Steckdose.
 - Achten Sie darauf, dass der Einsatz und die Oberfläche der Heizplatte frei von Fremdkörpern bleiben.
 - Verwenden Sie das Produkt nur wie in dieser Anleitung beschrieben.
- Reinigen Sie vor der erstmaligen Verwendung des Produktes gründlich alle Teile, die mit Lebensmitteln in Berührung kommen.

Geben Sie Reis und Wasser hinzu (Abbildung B)

1. Messen Sie mit dem beigefügten Messbecher 1 und Löffel 2 die benötigte Menge Reis ab.
2. Waschen Sie den Reis in einem separaten Behälter.
3. Geben Sie den Reis in den Kocheinsatz 11.
4. Fügen Sie Wasser gemäß der folgenden Tabelle zum Kochtopf 11 hinzu:

Roher Reis	Benötigtes Wasser	Gekochter Reis
2 Tassen	2 – 2 ½ Tassen	6 Tassen
4 Tassen	4 – 4 ½ Tassen	12 Tassen
6 Tassen	6 – 6 ½ Tassen	18 Tassen
8 Tassen	8 – 8 ½ Tassen	24 Tassen
10 Tassen	10 – 10 ½ Tassen	30 Tassen

Kochen Sie den Reis (Abbildung C)

1. Stellen Sie den Kocheinsatz **A11** in den Kocher **A4**. Drehen Sie ihn sanft nach rechts und links.
- i** Bei Verwendung des Dampfgezeinsatzes **A10**, platzieren Sie ihn auf **A11**.
2. Schließen Sie den Deckel **A9** fest.
3. Schließen Sie das Stromkabel **A12** am Kocher **A4** an und stecken Sie es in eine Steckdose.
4. Verwenden Sie den Ein/Aus-Schalter **A8**, um das Gerät einzuschalten.
5. Schieben Sie den Funktionsschalter **A7** nach unten, um den Kochvorgang zu starten.
- i** **A6** leuchtet auf um anzuzeigen, dass der Kochvorgang begonnen hat.
- i** Drücken Sie **A7** nicht übermäßig. Falls Schwierigkeiten auftreten, setzen Sie **A11** neu in **A4** ein und versuchen Sie es erneut.
6. **A7** kommt hoch, wenn der Reis fertig gekocht ist. **A5** leuchtet auf, um anzuzeigen, dass die Lebensmittel warm gehalten werden.
- i** Lassen Sie kein Zubehör im Kocheinsatz zurück, wenn die Warmhaltefunktion genutzt wird.
- i** Wärmen Sie zuvor gekochten Reis mit der Warmhaltefunktion nicht wieder auf.
7. Lassen Sie den Deckel **A9** für 6-8 Minuten geschlossen, um den Reis zu dämpfen.
8. Entfernen Sie den Deckel **A9**, um den Reis zu servieren.
- i** Schließen Sie den Deckel **A9** nach dem Servieren immer vollständig, damit der Reis nicht austrocknet oder sich verfärbt.
9. Verwenden Sie **A8**, um das Gerät auszuschalten.
10. Ziehen Sie nach der Verwendung das Netzkabel **A12** aus der Steckdose.
11. Lassen Sie das Produkt abkühlen.

FR Guide de démarrage rapide

Cuiseur à riz

KARC10WT



ned.is/karc10wt Pour plus d'informations, consultez le manuel détaillé en ligne.

Utilisation prévue

Le KARC10WT Nedis est un cuiseur à riz de 1,0 L et d'une puissance de 400 W.

Une option permet de cuire à la vapeur avec le pot vapeur.

Il dispose d'une fonction pratique de « maintien au chaud » à utiliser pendant le repas.

Mesurez la taille de la portion et l'eau de cuisson à l'aide de la tasse à mesurer et de la cuillère incluses.

Cet appareil est conçu comme un appareil de cuisson et de cuisson à la vapeur.

Le produit n'est pas destiné à un usage professionnel.

Ce produit est destiné à être utilisé dans des applications domestiques et similaires telles que : des cuisines de personnel dans des magasins, des bureaux et d'autres environnements de travail ; des fermes ; par des clients dans des hôtels, motels et autres environnements de type résidentiel et des environnements de type chambres d'hôtes.

Toute modification du produit peut avoir des conséquences sur la sécurité, la garantie et le bon fonctionnement.

Pièces principales (image A)

- | | |
|-------------------------------|----------------------------------|
| 1 Tasse à mesurer | 7 Interrupteur de fonctionnement |
| 2 Cuillère | 8 Interrupteur |
| 3 Plaque chauffante | 9 Couvercle |
| 4 Cuiseur | 10 Pot vapeur |
| 5 LED de fonctionnement chaud | 11 Pot de cuisson |
| 6 LED de fonction de cuisson | 12 Câble d'alimentation |

Consignes de sécurité

Icône	Description
	Indication de surface chaude. Tout contact peut provoquer des brûlures. Ne pas toucher.

⚠ AVERTISSEMENT

- Lisez les instructions avant utilisation.
 - Ne pas utiliser le produit si une pièce est endommagée ou défectueuse. Remplacer immédiatement un appareil endommagé ou défectueux.
 - Contactez un technicien qualifié pour entretien / réparation.
 - Ne pas immerger le produit dans l'eau.
 - Ne débranchez pas le produit en tirant sur le câble. Saisissez toujours la fiche et tirez.
 - Le produit est prévu pour un usage intérieur uniquement.
 - Ne pas toucher les surfaces chaudes.
 - Les enfants doivent être surveillés afin de s'assurer qu'ils ne jouent pas avec le produit.
 - Débranchez toujours le cordon d'alimentation de la prise de courant avant d'assembler ou de démonter des accessoires.
 - Ne pas laisser le câble d'alimentation toucher des surfaces chaudes.
 - Ne pas placer le produit à proximité d'un brûleur à gaz, d'une plaque électrique ou d'un four chaud.
 - Débranchez le produit lorsque vous ne l'utilisez pas et avant de le nettoyer.
 - Ne pas utiliser d'accessoires non inclus.
 - Débranchez le câble d'alimentation lorsque le pot de cuisson ne se trouve pas à l'intérieur du cuiseur à riz.
 - Ne pas laisser le câble d'alimentation pendre au bord d'une table ou d'un comptoir.
 - Vous devez faire preuve d'une extrême prudence lors du déplacement du produit au cas où il contiendrait une substance très chaude.
 - Ne branchez le câble que dans une prise murale. Ne pas utiliser de rallonges.
 - Utilisez ce produit uniquement sur une prise de courant de 220 V.
 - Assurez-vous que le pot et la surface de la plaque chauffante restent exemptes de corps étrangers.
 - Utilisez le produit uniquement comme décrit dans le présent manuel.
- Avant d'utiliser le produit pour la première fois, nettoyez soigneusement toutes les pièces qui entrent en contact avec les aliments.

Ajoutez le riz et l'eau (Image B)

1. Mesurez la quantité de riz nécessaire avec la tasse à mesurer 1 et la cuillère 2 incluses.
2. Lavez le riz dans un bol séparé.
3. Mettez le riz dans le pot de cuisson 11.
4. Ajouter de l'eau dans le pot de cuisson 11 selon le tableau suivant :

Riz cru	Besoin en eau	Riz cuit
2 tasses	2 – 2 ½ tasses	6 tasses
4 tasses	4 – 4 ½ tasses	12 tasses
6 tasses	6 – 6 ½ tasses	18 tasses
8 tasses	8 – 8 ½ tasses	24 tasses
10 tasses	10 – 10 ½ tasses	30 tasses

Cuisson du riz (Image C)

1. Mettez le pot de cuisson **A11** dans le cuiseur **A4**. Tournez-le doucement vers la droite et la gauche.
 - i** Lorsque vous utilisez le pot vapeur **A10**, mettez-le sur le dessus de **A11**.
2. Fermez bien le couvercle **A9**.
3. Attachez le câble d'alimentation **A12** au cuiseur **A4** et branchez-le sur une prise de courant.
4. Utilisez l'interrupteur d'alimentation **A8** pour mettre l'appareil sous tension.
5. Faites coulisser l'interrupteur de fonctionnement **A7** vers le bas pour démarrer la cuisson.
 - i** **A6** s'allume pour indiquer que la cuisson a commencé.
 - i** Ne pas forcer **A7**. En cas de problème, réinsérez **A11** dans **A4** et réessayez.
6. **A7** se désenclenche une fois la cuisson du riz terminée. **A5** s'allume pour indiquer que les aliments sont maintenus au chaud.
 - i** Ne jamais laisser d'accessoires dans le pot lorsque vous utilisez la fonction de maintien au chaud.
 - i** Ne pas réchauffer du riz déjà cuit avec la fonction de maintien au chaud.
7. Laissez le couvercle **A9** pendant 6 à 8 minutes pour cuire le riz à la vapeur.
8. Enlevez le couvercle **A9** pour servir le riz.
 - i** Fermez toujours le couvercle complètement **A9** après chaque portion pour empêcher le riz de sécher ou de se décolorer.
9. Utilisez l'**A8** pour mettre l'appareil hors tension.
10. Débranchez le câble d'alimentation **A12** de la prise de courant après utilisation.
11. Laissez le produit refroidir.

NL Snelstartgids

Rijstkoker

KARC10WT



ned.is/karc10wt Zie voor meer informatie de uitgebreide handleiding online.

Bedoeld gebruik

De Nedis KARC10WT is een 1,0 L rijstkoker met een vermogen van 400 W. Het heeft ook een stoompan om te stomen.

Het heeft een handige "warmhoud" functie voor gebruik tijdens het avondeten.

Meet portiegrootte en het kookwater af met de meegeleverde maatbeker en lepel.

Dit apparaat is bedoeld als kook- en stoomapparaat.

Het product is niet bedoeld voor professioneel gebruik.

Dit product is bedoeld voor gebruik in huishoudelijke en soortgelijke toepassingen, zoals: personeelskeukens in winkels, kantoren en andere werkomgevingen; boerderijen; door klanten in hotels, motels en andere woonomgevingen en in omgevingen van het type "bed & breakfast".

Elke wijziging van het product kan gevolgen hebben voor de veiligheid, garantie en correcte werking.

Belangrijkste onderdelen (afbeelding A)

- | | |
|------------------------|-----------------------|
| 1 Maatbeker | 7 Functieschakelaar |
| 2 Lepel | 8 Aan-/ uitschakelaar |
| 3 Verwarmingsplaat | 9 Deksel |
| 4 Koker | 10 Stoompan |
| 5 Warmhoud-functie LED | 11 Kookpan |
| 6 Kookfunctie LED | 12 Stroomkabel |

Veiligheidsvoorschriften

Pictogram	Beschrijving
	Indicatie dat aangeeft dat het oppervlak heet is. Contact kan brandwonden veroorzaken. Niet aanraken.

⚠ WAARSCHUWING

- Lees de instructies voor gebruik.
 - Gebruik het product niet als een onderdeel beschadigd of defect is. Vervang een beschadigd of defect apparaat onmiddellijk.
 - Neem voor onderhoud/repairatie contact op met een gekwalificeerde monteur.
 - Het product niet in water onderdompelen.
 - Trek de stekker niet uit het stopcontact door aan de kabel te trekken. Pak altijd de stekker vast en trek eraan.
 - Het product is enkel bedoeld voor gebruik binnenshuis.
 - Raak geen hete oppervlakken aan.
 - Kinderen moeten onder toezicht staan om ervoor te zorgen dat ze niet met het product spelen.
 - Haal altijd de stekker uit het stopcontact voordat u accessoires monteert of verwijdert.
 - Laat het netsnoer niet met hete oppervlakken in aanraking komen.
 - Plaats het product niet in de buurt van gas, een elektrische brander of een verwarmde oven.
 - Haal de stekker van het product uit het stopcontact als het niet in gebruik is en voordat u het schoonmaakt.
 - Gebruik geen accessoires die niet meegeleverd worden.
 - Trek de stekker van het netsnoer uit het stopcontact als de pan zich niet in de rijstkoker bevindt.
 - Laat het netsnoer niet over de rand van een tafel of toonbank hangen.
 - Wees uiterst voorzichtig bij het verplaatsen van het product als het een hete inhoud bevat.
 - De kabel alleen in een wandstopcontact steken. Gebruik geen verlengsnoeren.
 - Gebruik dit product alleen met een 220 V stopcontact.
 - Zorg ervoor dat er geen vreemde stoffen op de pan en het oppervlak van de verwarmingsplaat komen.
 - Gebruik het product alleen zoals beschreven in deze handleiding.
- Voor u het product de eerste maal in gebruik neemt, moet u alle onderdelen die in contact komen met etenswaren grondig reinigen.

Voeg rijst en water toe (Afbeelding B)

1. Meet de benodigde hoeveelheid rijst af met de bijgeleverde maatbeker 1 en lepel 2.
2. Was de rijst in een aparte kom.
3. Plaats de rijst in de kookpan 11.
4. Voeg water toe aan de kookpan 11 overeenkomstig onderstaande tabel:

Ongekookte rijst	Benodigd water	Gekookte rijst
2 kopjes	2 – 2 ½ kopjes	6 kopjes
4 kopjes	4 – 4 ½ kopjes	12 kopjes
6 kopjes	6 – 6 ½ kopjes	18 kopjes
8 kopjes	8 – 8 ½ kopjes	24 kopjes
10 kopjes	10 – 10 ½ kopjes	30 kopjes

Kook de rijst (Afbeelding C)

1. Plaats de kookpan **A11** in de koker **A4**. Draai deze zachtjes naar rechts en naar links.
 - ⓘ Wanneer u de stoompan **A10**, gebruikt, plaats deze dan bovenop **A11**.
2. Sluit het deksel **A9** stevig.
3. Sluit het netsnoer **A12** aan op de rijstkoker **A4** en steek de stekker in het stopcontact.
4. Gebruik de aan/uit-schakelaar **A8** om het apparaat aan te zetten.
5. Schuif de functieschakelaar **A7** naar beneden om met het koken te beginnen.
 - ⓘ **A6** gaat branden om aan te geven dat het koken is begonnen.
 - ⓘ Forceer **A7** niet. Als er zich problemen voordoen, plaats dan **A11** opnieuw in **A4** en probeer het nog een keer.
6. **A7** schiet omhoog als de rijst gaar is. **A5** gaat branden om aan te geven dat het eten warm gehouden wordt.
 - ⓘ Laat nooit accessoires in de pan liggen als u de warmhoud-functie gebruikt.
 - ⓘ Warm rijst die eerder gekookt is niet met de warmhoud-functie opnieuw op.
7. Laat het deksel **A9** 6-8 minuten lang op de pan om de rijst gaar te stomen.
8. Verwijder het deksel **A9** als u de rijst wilt opdienen.
 - ⓘ Sluit na het opdienen van de rijst het deksel **A9** altijd helemaal af om te voorkomen dat de rijst droogt of verkleurt.
9. Gebruik de **A8** om het apparaat uit te zetten.
10. Haal het netsnoer **A12** na gebruik uit het stopcontact.
11. Laat het product afkoelen.

IT Guida rapida all'avvio

Cuociriso

KARC10WT



ned.is/karc10wt Per maggiori informazioni vedere il manuale esteso online.

Uso previsto

Nedis KARC10WT è una cuociriso da 1,0 l con potenza di 400 W. Dispone di un'opzione per la cottura a vapore tramite la vaporiera. Dispone di una comoda funzione di "mantenimento del calore" da utilizzarsi durante la cena.

Misurazione delle porzioni e dell'acqua di cottura grazie alla tazza e al cucchiaino di misurazione inclusi.

Questo dispositivo è inteso come dispositivo di cottura e cottura al vapore.

Il prodotto non è inteso per utilizzi professionali.

Il prodotto è inteso per essere usato in ambienti domestici o similari, come cucine per il personale di negozi, uffici e altri ambienti di lavoro; case coloniche; hotel, motel, bed & breakfast e altri contesti residenziali.

Eventuali modifiche al prodotto possono comportare conseguenze per la sicurezza, la garanzia e il corretto funzionamento.

Parti principali (immagine A)

- | | |
|--------------------------------------|---------------------------------|
| 1 Tazza di misurazione | 8 Interruttore di alimentazione |
| 2 Cucchiaino | 9 Coperchio |
| 3 Piastra di riscaldamento | 10 Vaporiera |
| 4 Cuociriso | 11 Pentola di cottura |
| 5 Spia LED funzione di riscaldamento | 12 Cavo di alimentazione |
| 6 Spia LED funzione di cottura | |
| 7 Interruttore Funzione | |

Istruzioni di sicurezza

Icona	Descrizione
	Indicazione di superficie bollente. Il contatto può causare ustioni. Non toccare.

⚠ ATTENZIONE

- Leggere le istruzioni prima dell'uso.
 - Non utilizzare il prodotto se una parte è danneggiata o difettosa. Sostituire immediatamente un dispositivo danneggiato o difettoso.
 - Contattare un tecnico qualificato per la manutenzione/riparazione.
 - Non immergere il prodotto in acqua.
 - Non scollegare il prodotto tirandolo per il cavo. Afferrare sempre la presa e tirare.
 - Il prodotto è inteso solo per utilizzo in interni.
 - Non toccare alcuna parte calda.
 - I bambini devono essere sottoposti a supervisione per assicurarsi che non giochino con il prodotto.
 - Estrarre sempre la spina di alimentazione dalla presa elettrica prima di montare o rimuovere gli accessori.
 - Non lasciare che il cavo di alimentazione tocchi le superfici calde.
 - Non posizionare il prodotto accanto a gas, bruciatori elettrici o forni riscaldati.
 - Scollegare il prodotto quando non viene utilizzato e prima della pulizia.
 - Non utilizzare accessori non in dotazione.
 - Scollegare il cavo di alimentazione quando la pentola di cottura non si trova all'interno della cuoceriso.
 - Non lasciar penzolare il cavo di alimentazione dal bordo di un tavolo o di un piano da cucina.
 - Prestare estrema cautela nello spostare il prodotto nel caso in cui contenga sostanze calde.
 - Collegare il cavo solo a una presa di corrente. Non utilizzare prolunghie.
 - Utilizzare questo prodotto solo con una presa elettrica da 220 V.
 - Assicurarsi che la pentola e la superficie della piastra riscaldante rimangano libere da sostanze estranee.
 - Utilizzare il prodotto solo come descritto nel presente manuale.
- Prima di utilizzare il prodotto per la prima volta, pulire con attenzione tutte le parti che vengono in contatto con gli alimenti.

Aggiungere riso e acqua (Immagine B)

1. Misurare la quantità necessaria di riso con la tazza di misurazione 1 e il cucchiaino 2 in dotazione.
2. Lavare il riso in una ciotola separata.
3. Inserire il riso nella pentola di cottura 11.
4. Aggiungere acqua alla pentola di cottura 11 in base alla seguente tabella:

Riso crudo	Acqua necessaria	Riso cotto
2 tazze	2 – 2 ½ tazze	6 tazze
4 tazze	4 – 4 ½ tazze	12 tazze
6 tazze	6 – 6 ½ tazze	18 tazze
8 tazze	8 – 8 ½ tazze	24 tazze
10 tazze	10 – 10 ½ tazze	30 tazze

Cottura del riso (Immagine C)

1. Inserire la pentola di cottura **A11** nel cuoceriso **A4**. Ruotarla delicatamente a destra e a sinistra.
 - ⓘ Quando si utilizza la vaporiera **A10**, disporla sopra a **A11**.
2. Chiudere saldamente il coperchio **A9**.
3. Collegare il cavo di alimentazione **A12** al cuoceriso **A4** e inserirlo in una presa elettrica.
4. Utilizzare l'interruttore di alimentazione **A8** per accendere il dispositivo.
5. Scorrere l'interruttore delle funzioni **A7** verso il basso per iniziare la cottura.
 - ⓘ **A6** si accende a indicare che la cottura ha avuto inizio.
 - ⓘ Non forzare **A7**. Se si riscontrano difficoltà, inserire nuovamente **A11** in **A4** e riprovare.
6. **A7** scatta una volta che il riso ha terminato la cottura. **A5** si accende a indicare che la pietanza viene mantenuta calda.
 - ⓘ Non lasciare mai alcun accessorio nella pentola quando si utilizza la funzione di riscaldamento.
 - ⓘ Non riscaldare il riso cotto in precedenza con la funzione per il mantenimento del calore.
7. Lasciare il coperchio **A9** chiuso per 6-8 minuti per cuocere il riso al vapore.
8. Rimuovere il coperchio **A9** per servire il riso.
 - ⓘ Chiudere sempre il coperchio **A9** completamente dopo aver servito ciascuna porzione per impedire che il riso si asciughi o perda colore.
9. Utilizzare **A8** per spegnere il dispositivo.
10. Scollegare il cavo di alimentazione **A12** dalla presa elettrica dopo l'uso.
11. Lasciar raffreddare il prodotto.

ES Guía de inicio rápido

Olla arroceras

KARC10WT



ned.is/karc10wt Para más información, consulte el manual ampliado en línea.

Uso previsto por el fabricante

Nedis KARC10WT es una olla arroceras de 1,0 l con una potencia de 400 W. Tiene una opción para cocinar al vapor con la cazuela de vapor. Tiene una práctica función de «mantener caliente» para usarla durante la cena.

Medir el tamaño de la porción y el agua de cocción con el vaso y la cuchara de medición incluidos.

Este dispositivo está diseñado como un dispositivo de cocción normal y de cocción al vapor.

El producto no está diseñado para un uso profesional.

Este producto está diseñado para utilizarse en aplicaciones domésticas y similares como: zonas de cocina del personal en tiendas, oficinas y otros entornos de trabajo; granjas; clientes en hoteles, moteles y otros entornos de tipo residencial y entornos de tipo alojamiento y desayuno. Cualquier modificación del producto puede tener consecuencias para la seguridad, la garantía y el funcionamiento adecuado.

Partes principales (imagen A)

- | | |
|---------------------------|-------------------------------|
| 1 Vaso de medición | 7 Interruptor de funciones |
| 2 Cuchara | 8 Interruptor de alimentación |
| 3 Placa calentadora | 9 Tapa |
| 4 Olla | 10 Cazuela de vapor |
| 5 LED de función calentar | 11 Cazuela de cocción |
| 6 LED de función cocinar | 12 Cable de alimentación |

Instrucciones de seguridad

Icono	Descripción
	Indicación de superficie caliente. El contacto puede causar quemaduras. No tocar.

⚠ ADVERTENCIA

- Lea las instrucciones antes de usarla.
- No use el producto si alguna pieza está dañada o presenta defectos. Sustituya inmediatamente el aparato si presenta daños o está defectuoso.
- Póngase en contacto con un técnico cualificado para que se encargue del mantenimiento/repación.
- No sumerja el producto en agua.
- No desenchufe el producto tirando del cable. Sujete siempre el enchufe y tire de él.
- El producto está diseñado únicamente para uso en interiores.
- No tocar las superficies calientes.
- Se debe supervisar a los niños para asegurarse de que no jueguen con el producto.
- Quitar siempre el enchufe de alimentación de la toma de corriente antes de ensamblar o de quitar accesorios.
- No dejar que el cable de alimentación toque superficies calientes.
- No colocar el producto cerca de gas, un quemador eléctrico o un horno calentado.
- Desenchufar el producto cuando no esté en uso y antes de limpiarlo.
- No utilizar accesorios que no estén incluidos.
- Desenchufar el cable de alimentación cuando la cazuela de cocción no se encuentre dentro de la olla arrocerá.
- No permitir que el cable de alimentación cuelgue sobre el borde de una mesa o mostrador.
- Hay que poner mucha precaución en caso de mover el producto con contenido caliente dentro.
- Enchufe el cable solo a una toma de pared. No utilice cables alargadores.
- Utilizar este producto solamente con una toma de corriente de 220 V.
- Asegurarse de que la cazuela y la superficie de la placa calentadora permanezcan libres de sustancias extrañas.
- Utilice el producto únicamente tal como se describe en este manual. Antes de utilizar el producto por primera vez, limpie a fondo todas las piezas que entren en contacto con los alimentos.

Añadir arroz y agua (Imagen B)

1. Medir la cantidad necesaria de arroz con el vaso de medición 1 y la cuchara 2.
2. Lavar el arroz en un bol aparte.
3. Poner el arroz en la cazuela de cocción 11.
4. Añadir agua a la cazuela de cocción 11 de acuerdo con la tabla siguiente:

Arroz crudo	Agua necesaria	Arroz cocido
2 tazas	2 – 2 ½ tazas	6 tazas
4 tazas	4 – 4 ½ tazas	12 tazas
6 tazas	6 – 6 ½ tazas	18 tazas
8 tazas	8 – 8 ½ tazas	24 tazas
10 tazas	10 – 10 ½ tazas	30 tazas

Cocinar el arroz (Imagen C)

1. Colocar la cazuela de cocción **A11** dentro de la olla **A4**. Girarla con cuidado hacia la derecha y hacia la izquierda.
 - ⓘ Al utilizar la cazuela de vapor **A10**, colocarla en la parte superior de **A11**.
2. Cerrar la tapa firmemente **A9**.
3. Fijar el cable de alimentación **A12** a la olla **A4** y enchufarlo a una toma de corriente.
4. Use el interruptor de alimentación **A8** para encender el dispositivo.
5. Deslizar el interruptor de funciones **A7** hacia abajo para iniciar la cocción.
 - ⓘ **A6** se ilumina para indicar que se ha iniciado la cocción.
 - ⓘ No forzar **A7**. Si hay dificultades, reinsertar **A11** dentro de **A4** e intentarlo de nuevo.
6. **A7** salta cuando el arroz ha terminado de cocerse. **A5** se ilumina para indicar que la comida se mantiene caliente.
 - ⓘ No dejar nunca ningún accesorio en la cazuela al utilizar la función de mantener caliente.
 - ⓘ No recalentar el arroz que haya sido cocido previamente con la función de mantener caliente.
7. Dejar la tapa **A9** puesta durante 6-8 minutos para vaporizar el arroz.
8. Quitar la tapa **A9** para servir el arroz.
 - ⓘ Cerrar siempre la tapa **A9** completamente después de servir para evitar que el arroz se seque o se decolore.
9. Utilizar el **A8** para apagar el dispositivo.
10. Desenchufar el cable de alimentación **A12** de la toma de corriente después del uso.
11. Dejar que el producto se enfríe.

PT Guia de iniciação rápida

Arrozeira

KARC10WT



ned.is/karc10wt Para mais informações, consulte a versão alargada do manual on-line.

Utilização prevista

A KARC10WT da Nedis é uma arrozeira de 1,0 L com uma potência de 400 W.

Possui uma opção para vaporizar com a panela de vapor.

Tem uma função conveniente de «manter quente» para utilização durante a refeição.

Meça o tamanho da porção e a água de cozedura com o copo medidor e a colher incluídos.

Este dispositivo destina-se a ser um dispositivo de cozedura e vaporização.

O produto não se destina a utilização profissional.

Este produto destina-se a ser utilizado em aplicações domésticas e semelhantes, tais como: cozinhas de funcionários em lojas, escritórios e outros ambientes de trabalho; casas de quintas; por clientes em hotéis, motéis e outros ambientes do tipo residencial e ambientes do tipo alojamento local.

Qualquer alteração do produto pode ter consequências em termos de segurança, garantia e funcionamento adequado.

Peças principais (imagem A)

- | | |
|--------------------------|------------------------------|
| 1 Copo de medição | 7 Interruptor de função |
| 2 Colher | 8 Interruptor de alimentação |
| 3 Placa de aquecimento | 9 Tapa |
| 4 Arrozeira | 10 Panela a vapor |
| 5 LED de função de calor | 11 Panela de cozedura |
| 6 LED de função cozedura | 12 Cabo de alimentação |

Instruções de segurança

Ícone	Descrição
	Indicação para uma superfície quente. O contacto pode causar queimaduras. Não tocar.

AVISO

- Leia as instruções antes de utilizar o produto.
- Não utilize o produto caso uma peça esteja danificada ou defeituosa. Substitua imediatamente um dispositivo danificado ou defeituoso.
- Contacte um técnico qualificado para manutenção/reparação.
- Não mergulhe o produto em água.
- Não desligue o produto da tomada puxando o cabo. Segure sempre pela ficha e puxe.
- O produto destina-se apenas a utilização em interiores.
- Não toque nas superfícies quentes.
- As crianças devem ser supervisionadas para garantir que não brincam com o produto.
- Desligue sempre a ficha da tomada elétrica antes de montar ou remover acessórios.
- Não deixe o cabo de alimentação entrar em contacto com superfícies quentes.
- Não coloque o produto perto de fontes de gás, de um queimador elétrico ou de um forno aquecido.
- Desligue o produto quando não estiver a ser utilizado e antes de limpar.
- Não utilize quaisquer acessórios que não estejam incluídos.
- Desligue o cabo de alimentação quando a panela de cozedura não estiver dentro da arrozeira.
- Não deixe o cabo de alimentação pendurado no rebordo de uma mesa ou bancada.
- Deve proceder com extrema cautela ao deslocar o produto caso contenha recheio quente.
- Apenas ligue o cabo a uma tomada de parede. Não utilize extensões.
- Utilize este produto apenas com uma tomada elétrica de 220 V.
- Certifique-se de que a panela e a superfície da placa de aquecimento permanecem livres de corpos estranhos.
- Utilize o produto apenas conforme descrito neste manual.

Antes de utilizar o produto pela primeira vez, limpe cuidadosamente todas as peças que entram em contacto com os alimentos.

Adicione arroz e água (Imagem B)

1. Meça a quantidade necessária de arroz com o copo de medição incluído 1 e a colher 2.
2. Lave o arroz numa tigela separada.
3. Coloque o arroz na panela 11.
4. Adicione água na panela 11 de acordo com a seguinte tabela:

Arroz cru	Água necessária	Arroz cozido
2 copos	2 – 2 ½ copos	6 copos
4 copos	4 – 4 ½ copos	12 copos
6 copos	6 – 6 ½ copos	18 copos
8 copos	8 – 8 ½ copos	24 copos
10 copos	10 – 10 ½ copos	30 copos

Cozinhe o arroz (Imagem C)

1. Coloque a panela de cozedura **A11** na arrozeira **A4**. Rode-a cuidadosamente para a direita e para a esquerda.
 - i** Ao utilizar a panela de vapor **A10**, coloque-a sobre **A11**.
2. Feche firmemente a tampa **A9**.
3. Ligue o cabo de alimentação **A12** à arrozeira **A4** e ligue-o a uma tomada elétrica.
4. Utilize o interruptor de alimentação **A8** para ligar o dispositivo.
5. Deslize o interruptor de função **A7** para baixo para iniciar a cozedura.
 - i** **A6** acende para indicar que a cozedura começou.
 - i** Não force **A7**. Se tiver dificuldade, volte a inserir **A11** dentro de **A4** e tente novamente.
6. **A7** aparece quando o arroz acaba de cozinhar. **A5** acende-se para indicar que o arroz é mantido quente.
 - i** Nunca deixe nenhum acessório na panela ao utilizar a função de manter quente.
 - i** Não volte a aquecer arroz previamente cozinhado com a função de manter quente.
7. Deixe a tampa **A9** colocada durante 6-8 minutos para vaporizar o arroz.
8. Retire a tampa **A9** para servir o arroz.
 - i** Feche sempre a tampa **A9** completamente depois de servir para evitar que o arroz seque ou descolore.
9. Use o **A8** para desligar o dispositivo.
10. Desligue o cabo de alimentação **A12** da tomada elétrica após a utilização.
11. Deixe o produto arrefecer.

Snabbstartsguide

Riskokare

KARC10WT



ned.is/karc10wt För ytterligare information, se den utökade manualen online.

Avsedd användning

Nedis KARC10WT är en riskokare med 1,0 l volym och 400 watt värmeeffekt.

Den kan även användas för ångkokning med ångkokkärlet.

Den har en behändig funktion för "varmhållning" för användning under måltiden.

Dosera portionens storlek och kokande vatten med det medföljande måttet och skeden.

Denna enhet är avsedd för kokning och ångkokning.

Produkten är inte avsedd för yrkesmässig användning.

Denna produkt är avsedd för att användas i hushåll och liknande tillämpningar såsom: kökspersonal i butiker, kontor och andra arbetsmiljöer; bondgårdar; av gäster på hotell, motell och andra liknande miljöer.

Modifiering av produkten kan medföra konsekvenser för säkerhet, garanti och korrekt funktion.

Huvuddelar (bild A)

- | | |
|----------------------------|------------------------------|
| 1 Mått | 7 Funktionsomkopplare |
| 2 Sked | 8 Strömbrytare |
| 3 Värmeplatta | 9 Lock |
| 4 Kokare | 10 Ångkokkäril |
| 5 Varmfunktions-LED | 11 Kockäril |
| 6 Kokfunktions-LED | 12 Strömkabel |

Säkerhetsanvisningar

Symbol	Beskrivning
	Indikering för en het yta. Kontakt kan förorsaka brännskador. Vidrör ej.

VARNING

- Läs anvisningarna före användning.
- Använd inte produkten om en del är skadad eller defekt. Byt en omedelbart en skadad eller defekt enhet.
- Kontakta en kvalificerad tekniker för service/reparation.
- Sänk inte ned produkten i vatten.

- Koppla inte ur produkten genom att dra i kabeln. Håll alltid i kontakten när du drar.
- Denna produkt är endast avsedd för användning inomhus.
- Vidrör inte heta ytor.
- Små barn bör hållas under uppsikt för att säkerställa att de inte leker med produkten.
- Dra alltid ut stockkontakten ur eluttaget före montering eller demontering av tillbehör.
- Låt inte nätsladden vidröra heta ytor.
- Placera inte produkten nära gas, en elektrisk kokplatta eller i en varm ugn.
- Dra ut stickkontakten ur eluttaget när apparaten inte används och före rengöring.
- Använd inte andra tillbehör än de medföljande.
- Dra ut stickkontakten ur eluttaget när kokkärlet inte är infört i riskokaren.
- Låt inte nätsladden hänga över bordets eller bänkens kant.
- Var ytterst försiktig när enheten ska flyttas om den är fylld med varmt innehåll.
- Anslut nätsladden till endast ett eluttag. Använd inte förlängningsladdar.
- Anslut endast denna produkt till ett 220 V eluttag.
- Säkerställ att kärlet och värmeplattans yta är fria från främmande substanser.
- Använd produkten endast enligt anvisningarna i denna bruksanvisning. Rengör alla delar som kommer i kontakt med matvaror noga innan produkten används första gången.

Tillsätt ris och vatten (Bild B)

1. Mät den erforderliga mängden ris med det medföljande måttet 1 och skeden 2.
2. Skölj riset in ett separat kärl.
3. Placera riset i kokkärlet 11.
4. Tillsätt vatten i kokkärlet 11 enligt följande tabell:

Råris	Erforderlig mängd vatten	Kokt ris
2 koppar	2 – 2 ½ koppar	6 koppar
4 koppar	4 – 4 ½ koppar	12 koppar
6 koppar	6 – 6 ½ koppar	18 koppar
8 koppar	8 – 8 ½ koppar	24 koppar
10 koppar	10 – 10 ½ koppar	30 koppar

Koka riset (Bild C)

1. Placera kokkärlet **A11** i kokaren **A4**. Vrid det försiktigt åt vänster och höger.
 - i** När ångkokkärlet används **A10** ska det placeras överst på **A11**.
2. Stäng locket **A9** ordentligt.
3. Anslut nätsladden **A12** till kokaren **A4** och för in stickkontakten i ett eluttag.
4. Använd strömbrytaren **A8** för att slå på enheten.
5. Skjut funktionsomkopplaren **A7** nedåt för att börja koka.
 - i** **A6** tänds för att indikera att kokningen har startat.
 - i** Tvinga inte **A7**. I händelse av problem, för åter ner **A11** i **A4** och försök igen.
6. **A7** poppar upp när riset är färdigkokt. **A5** tänds för att indikera varmhållning.
 - i** Lämna aldrig tillbehör i kärlet när varmhållningsfunktionen är aktiv.
 - i** Värm inte upp ris som tidigare tillagats med varmhållningsfunktionen.
7. Låt locket **A9** ligga på i 6 - 8 minuter för att ångkoka riset.
8. Ta av locket **A9** för att servera riset.
 - i** Lägg alltid på locket **A9** efter varje servering för att förhindra att riset torkar eller missfärgas.
9. Använd **A8** för att stänga av enheten.
10. Dra ut stickkontakten **A12** ur eluttaget efter användningen.
11. Låt produkten kallna.

FI Pika-aloitusopas

Riisikeitin

KARC10WT



ned.is/karc10wt Katso tarkemmat tiedot käyttöoppaan laajemmasta verkkoversiosta.

Käyttötarkoitus

Nedis KARC10WT on 1,0 litran riisikeitin, jonka teho on 400 W. Siinä on myös höyrytyskattila höyrytystä varten. Laitteessa on kätevä lämpimänäpito toiminto ruokailun ajaksi. Mittaa riisi ja vesi mukana toimitetulla mittakupilla ja -lusikalla. Laite on tarkoitettu keitto- ja höyrytysvälineeksi. Tuotetta ei ole tarkoitettu ammattikäyttöön. Tämä tuote on tarkoitettu käytettäväksi kotitalouksissa ja vastaavissa kohteissa, kuten taukotiloissa myymälöissä, toimistoissa ja muissa vastaavissa työympäristöissä, maataloilla, hotelleissa, motelleissa ja muun tyyppisissä majoitusympäristöissä asiakkaiden käytössä ja/tai aamiaismajoitustyyppisissä majoitustiloissa. Tuotteen muutokset voivat vaikuttaa turvallisuuteen, takuuseen ja asianmukaiseen toimintaan.

Tärkeimmät osat (kuva A)

- | | |
|---|---------------------------|
| 1 Mittakuppi | 7 Toimintokytkin |
| 2 Mittalusikka | 8 Virtakytkin |
| 3 Lämpölevy | 9 Kansi |
| 4 Keitin | 10 Höyrytyskattila |
| 5 Lämpimänäpito toiminnon LED-merkkivalo | 11 Keittoastia |
| 6 Keittotoiminnon LED-merkkivalo | 12 Sähköjohto |

Turvallisuusohjeet

Symboli	Kuvaus
	Ilmaisee kuuman pinnan. Kosketus voi aiheuttaa palovammoja. Älä koske.

! VAROITUS

- Lue ohjeet ennen käyttöä.
- Älä käytä tuotetta, jos jokin sen osa on vaurioitunut tai viallinen. Vaihda vahingoittunut tai viallinen laite välittömästi.
- Ota yhteyttä pätevään asentajaan huolto/korjausta varten.
- Älä upota tuotetta veteen.
- Älä irrota tuotetta pistorasiasta johdosta vetämällä. Tartu aina pistokkeeseen ja vedä.
- Tuote on tarkoitettu vain sisäkäyttöön.
- Älä kosketa kuumia pintoja.
- Lapsia tulee valvoa, että he eivät pääse leikkimään tuotteella.
- Irrota aina virtajohto pistorasiasta ennen lisävarusteiden asentamista tai poistamista.
- Älä anna virtajohtoa osua kuumiin pintoihin.
- Älä sijoita tuotetta lähelle kaasu- tai sähköliettä tai sähkölevyä.
- Irrota virtajohto pistorasiasta, kun laitetta ei käytetä ja ennen sen puhdistamista.

nedis

Rice cooker

1.0L

KARC10WT

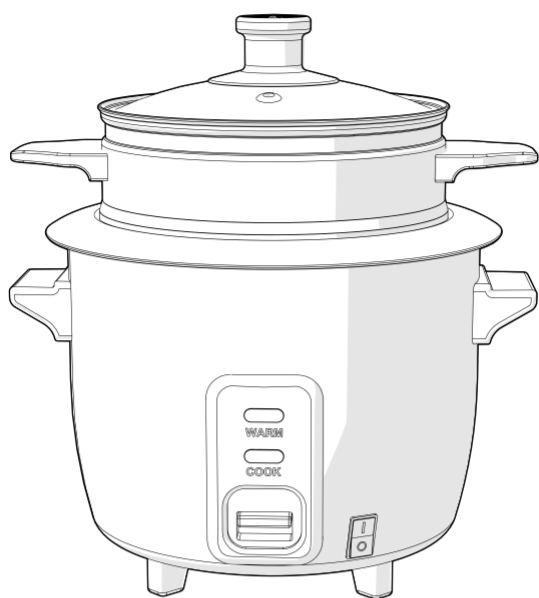

ned.is/karc10wt

Nedis BV

De Tweeling 28, 5215 MC 's-Hertogenbosch – The Netherlands

07/22

Specifications

Product	Rice cooker
Article number	KARC10WT
Dimensions (l x w x h)	270 x 270 x 250 mm
Input voltage	220 V
Maximum power	400 W
Capacity	1.0 L

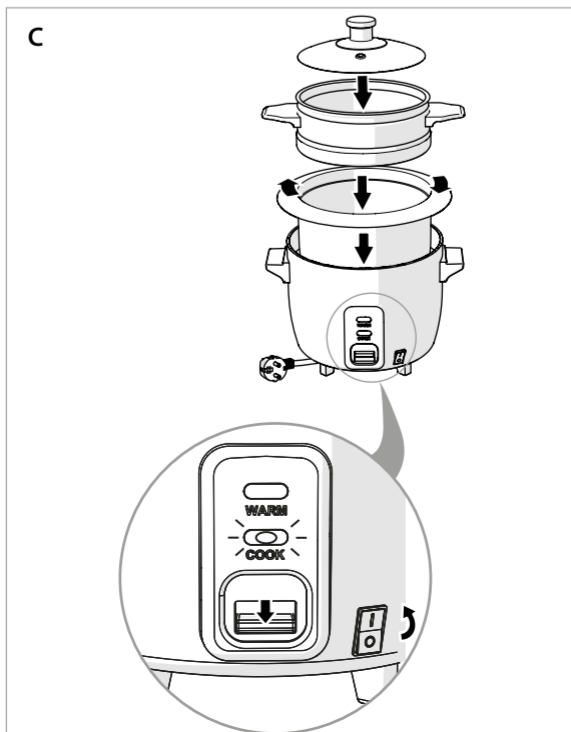
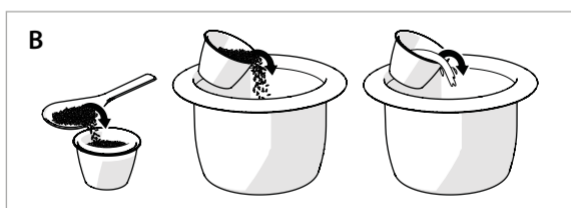
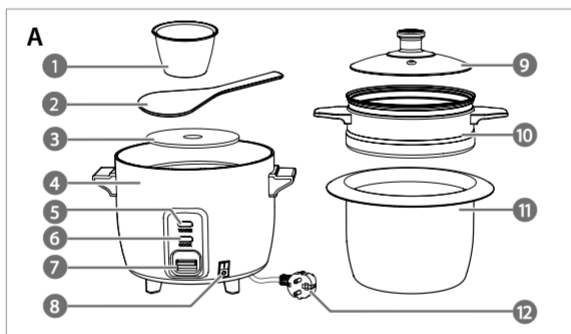

- Älä käytä lisävarusteita, jotka eivät sisälly pakkaukseen.
 - Irrota virtajohto pistorasiasta, kun keittoastia ei ole riisikeittimen sisällä.
 - Älä anna virtajohdon roikkua pöydän tai työtason reunan yli.
 - Erityistä varovaisuutta on noudatettava, jos tuotetta siirretään kun se sisältää kuumia kohteita.
 - Kytke johto vain seinäpistorasiaan. Älä käytä jatkojohtoja.
 - Käytä tätä tuotetta vain 220 V virtalähteestä.
 - Varmista, ettei kattilan ja keittoastian pinnassa ole vierasainesta.
 - Käytä tuotetta vain tässä oppaassa kuvatun mukaisesti.
- Ennen kuin käytät tuotetta ensimmäisen kerran, puhdista kaikki elintarvikkeiden kanssa kosketuksiin joutuvat osat huolellisesti.

Lisää riisi ja vesi (Kuva B)

1. Mittaa tarvittava määrä riisiä pakkaukseen sisältyvällä mittakupilla 1 ja -lusikalla 2.
2. Pese riisi erillisessä kulhossa.
3. Laita riisi keittoastiaan 11.
4. Lisää vesi keittoastiaan 11 seuraavan taulukon mukaisesti:

Keittämätöntä riisiä	Vettä	Keitettyä riisiä
2 kuppia	2 – 2 ½ kuppia	6 kuppia
4 kuppia	4 – 4 ½ kuppia	12 kuppia
6 kuppia	6 – 6 ½ kuppia	18 kuppia
8 kuppia	8 – 8 ½ kuppia	24 kuppia
10 kuppia	10 – 10 ½ kuppia	30 kuppia

Keitä riisi (Kuva C)

1. Aseta keittoastia **A11** keittimeen **A4**. Käännä sitä varovasti oikealle ja vasemmalle.
- i** Jos käytät höyrytyskattilaa **A10**, aseta se keittoastian **A11** päälle.
2. Sulje tiukasti kansi **A9**.
3. Kiinnitä virtajohto **A12** keittimeen **A4** ja kytke se pistorasiaan.
4. Kytke laitteen virta päälle virtakytkimellä **A8**.
5. Paina toimintokytkin **A7** päälle keittämisen aloittamiseksi.
- i** **A6** syttyy ilmaisten, että keittäminen on alkanut.
- i** Älä paina virtakytkintä **A7** väkisin. Jos se ei mene helposti päälle, sovi **A11** keittimeen **A4** uudestaan ja yritä uudelleen.
6. **A7** ponnahtaa ylös, kun riisi on kypsytynyt. **A5** syttyy ilmaisten, että ruokaa pidetään lämpimänä.
- i** Älä jätä lisävarusteita kattilaan ja keittoastiaan, kun lämpimänäpitotoiminto on käytössä.
- i** Älä lämmitä uudelleen riisiä, joka on kerran keitetty ja jota on pidetty lämpimänä lämpimänäpitotoiminnolla.
7. Anna kannen **A9** olla päällä 6–8 minuuttia riisin höyryttämiseksi.
8. Poista kansi **A9** ja tarjoile riisi.
- i** Sulje kansi **A9** kunnolla jokaisen annostelun jälkeen, jotta riisi ei kuivuisi tai sen väri ei muuttuisi.
9. Sammuta laitteen virta virtakytkimellä **A8**.
10. Irrota virtajohto **A12** pistorasiasta käytön jälkeen.
11. Anna tuotteen jäähtyä.

NO Hurtigguide

Riskoker

KARC10WT



ned.is/karc10wt For mer informasjon, se den fullstendige bruksanvisningen på nett.

Tiltenkt bruk

Nedis KARC10WT er en riskoker på 1,0 L med en effekt på 400 W.

Den har et dampalternativ med damppannen.

Den har en praktisk «hold varm»-funksjon for bruk under middagen.

Mål porsjonsstørrelsen og tilberedningsvannet med den inkluderte målekoppen og måleskjeen.

Enheten er tiltenkt som en enhet for koking og damping.

Produktet er ikke tiltenkt profesjonell bruk.

Dette produktet er tenkt brukt i husholdninger og lignende bruksområder, slik som: ansattes kjøkken i butikker, kontorer og andre arbeidsmiljøer, gårder, av klienter på hoteller, moteller, bed and breakfast og andre boligtyper.

Eventuelle modifikasjoner av produktet kan ha konsekvenser for sikkerhet, garanti og funksjon.

Hoveddeler (bilde A)

- | | |
|---------------------|-------------------|
| 1 Målekopp | 7 Funksjonsbryter |
| 2 Skje | 8 Strømbryter |
| 3 Varmeplate | 9 Lokk |
| 4 Riskoker | 10 Damppanne |
| 5 Varmefunksjonslys | 11 Kokepanne |
| 6 Kokefunksjonslys | 12 Strømkabel |

Sikkerhetsinstruksjoner

Ikone	Beskrivelse
	Indikasjon på at overflaten er varm. Kontakt kan forårsake brannskader. Ikke berør.

ADVARSEL

- Les bruksanvisningen før bruk.
- Ikke bruk produktet hvis det er skadet eller defekt. Bytt ut en skadet eller defekt enhet med det samme.
- Kontakt en kvalifisert tekniker for service/reparasjon.
- Ikke nedsenk produktet i vann.
- Ikke koble fra produktet ved å trekke i kabelen. Hold alltid i støpselet når du trekker.
- Produkter er bare tiltenkt innendørs bruk.
- Ikke ta på noen varme overflater.
- Barn må være under oppsyn for å sørge for at de ikke leker med produktet.
- Fjern alltid strømkontakten fra strømuttaket før montering eller fjerning av tilbehør.
- Ikke la strømkabelen berøre varme overflater.
- Ikke sett produktet i nærheten av gassfyrte eller elektriske komfyrer eller varme ovner.
- Koble fra produktet når det ikke er i bruk og før rengjøring.
- Ikke bruk tilbehør som ikke er inkludert.
- Koble fra strømkabelen når kokepannen ikke er inni riskokeren.
- Ikke la strømkabelen henge over kanten på bord eller benker.
- Utvis ekstrem forsiktighet hvis produktet flyttes mens det inneholder varmt vann.
- Koble kabelen bare inn i vegguttak. Ikke bruk skjøteledninger.
- Bare bruk dette produktet med et strømuttak på 220 V.
- Sørg for at pannen og overflaten på varmeplaten holdes fri for fremmedlegemer.
- Produktet skal kun brukes som beskrevet i manualen.

Før du bruker produktet for første gang, rengjør alle deler som kommer i kontakt med mat.

Tilsett ris og vann (Bilde B)

1. Mål opp ønsket mengde ris med den medfølgende målekoppen 1 og måleskjeen 2.
2. Skyll risen i en egen bolle.
3. Legg risen i kokepannen 11.
4. Tilsett vann i kokepannen 11 i henhold til følgende tabell:

Rå ris	Vann som trengs	Kokt ris
2 kopper	2 – 2 ½ kopper	6 kopper
4 kopper	4 – 4 ½ kopper	12 kopper
6 kopper	6 – 6 ½ kopper	18 kopper
8 kopper	8 – 8 ½ kopper	24 kopper
10 kopper	10 – 10 ½ kopper	30 kopper

Kok risen (Bilde C)

- Sett kokepannen **A11** inn i kokeren **A4**. Drei den forsiktig til høyre og venstre.
 - i** Når du bruker damppannen **A10**, må du sette den oppå **A11**.
- Lukk lokket godt **A9**.
- Koble strømkabelen **A12** til kokeren **A4** og koble den til et strømuttak.
- Bruk effektbryteren **A8** til å slå på enheten.
- Skyv funksjonsbryteren **A7** ned for å begynne kokingen.
 - i** **A6** lyser for å indikere at kokingen har begynt.
 - i** Ikke bruk kraft på **A7**. Hvis det oppstår vanskeligheter, setter du **A11** inn i **A4** igjen og prøver på nytt.
- A7** spretter opp når risen har kokt ferdig. **A5** lyser for å indikere at maten holdes varm.
 - i** La aldri tilbehør ligge igjen i pannen mens du bruker hold varm-funksjonen.
 - i** Ikke varm opp ris som tidligere har blitt tilberedt med hold varm-funksjonen på nytt.
- La lokket **A9** være på i 6-8 minutter for å dampe risen.
- Fjern lokket **A9** for å servere risen.
 - i** Lukk alltid lokket **A9** fullstendig etter hver porsjon for å forhindre at risen tørker eller misfarges.
- Bruk **A8** for å slå av enheten.
- Koble strømkabelen **A12** fra strømuttaket etter bruk.
- La produktet kjøle seg ned.

DA Vejledning til hurtig start

Riskoger

KARC10WT



ned.is/karc10wt Yderligere oplysninger findes i den udvidede manual online.

Tilsigtet brug

Nedis KARC10WT er en riskoger på 1,0 l med en styrke på 400 W. Den har en funktion til dampning med damppanden. Den har en praktisk "holde varm"-funktion til brug under middagen. Mål portionsstørrelse og vand med den medfølgende kop og ske. Apparatet er beregnet som et koge- og dampapparat. Dette produkt er ikke beregnet til professionel brug. Produktet er beregnet til husholdningsbrug og tilsvarende anvendelser såsom: Køkkenområder for personalet i butikker, kontorer og andre arbejdsmiljøer; stuehuse; af kunder på hoteller, moteller og andre boligtyper samt bed and breakfasts. Enhver modificering af produktet kan have konsekvenser for sikkerhed, garanti og korrekt funktion.

Hoveddele (billede A)

- | | |
|-----------------------------|-----------------|
| 1 Målekop | 7 Funksjonsknap |
| 2 Ske | 8 Strømknap |
| 3 Varmeplade | 9 Låg |
| 4 Koger | 10 Damppande |
| 5 Varmefunktion LED | 11 Kogepande |
| 6 Tilberedningsfunksjon LED | 12 Strømkabel |

Sikkerhedsinstruktioner

Ikone	Beskrivelse
	Indikation for en varm overflade. Kontakt kan forårsage forbrændinger. Rør ikke.

⚠ ADVARSEL

- Læs instruktionerne inden brug.
- Brug ikke produktet, hvis det er skadet eller defekt. Udskift straks et skadet eller defekt produkt.
- Kontakt en kvalificeret tekniker for service/reparation.
- Nedsenk ikke produktet i vand.
- Tag ikke produktet ud af kontakten ved at trække i kablet. Tag altid fat i stikket, og træk det.
- Produktet er kun beregnet til indendørs brug.
- Rør ikke nogen varme overflader.
- Børn skal holdes under opsyn for at sikre, at de ikke leger med produktet.
- Fjern altid strømledningen fra strømstikket før tilbehør samles eller fjernes.
- Lad ikke strømkablet røre ved varme overflader.
- Placer ikke produktet nær gas, en elektrisk brænder eller en varm ovn.
- Træk produktets stik ud, når det ikke bruges eller før rengøring.
- Brug ikke noget tilbehør, der ikke medfølger.
- Træk strømkablet ud, når kogepanden ikke er inden i riskogeren.
- Lad ikke strømkablet hænge over kanten af bordet eller køkkenbordet.
- Ekstrem forsigtighed skal udvises, når produktet flyttes, hvis det indeholder varmt indhold.
- Slut kun stikket til en almindelig stikkontakt. Brug ikke en forlængerledning.
- Brug kun dette produkt med et 220 V strømstik.
- Sørg for at panden og overfladen af varmepladen forbliver fri for fremmedlegemer.
- Anvend kun produktet som beskrevet i denne manual.

Inden du bruger produktet for første gang, skal du foretage en grundig rengøring af alle dele, der kommer i kontakt med mad.

Tilføj ris og vand (Billede B)

- Mål den nødvendige mængde ris med den medfølgende målekop 1 og ske 2.
- Skyl risene i en separat skål.
- Placer risene i kogepanden 11.
- Tilføj vand til kogepanden 11 i følge denne tabel:

Rå ris	Vand der behøves	Kogt ris
2 kopper	2 – 2 ½ kopper	6 kopper
4 kopper	4 – 4 ½ kopper	12 kopper
6 kopper	6 – 6 ½ kopper	18 kopper
8 kopper	8 – 8 ½ kopper	24 kopper
10 kopper	10 – 10 ½ kopper	30 kopper

Kog risene (Billede C)

- Placer kogepanden **A11** i kokeren **A4**. Drej den forsigtigt til højre og venstre.
 - i** Når damppanden anvendes **A10**, placer den oven på **A11**.
- Luk låget godt til **A9**.
- Tilslut strømkablet **A12** til kokeren **A4** og sæt det til et strømstik.
- Brug strømknappen **A8** til at tænde apparatet.
- Skub funktionsknappen **A7** ned for at begynde tilberedningen.
 - i** **A6** lyser for at indikere, at tilberedningen er startet.
 - i** Tving ikke **A7**. Hvis besværligheder opstår, genindsæt **A11** i **A4** og prøv igen.

- A7** hopper op, når risene er færdigtilberedte. **A5** lyser for at indikere, at maden holdes varm.
- i** Lad aldrig tilbehør ligge i panden, når varmfunktionen anvendes.
- i** Genopvarm ikke tidligere tilberedte ris med varmfunktionen.
- Lad låget sidde **A9** på i 6-8 minutter for at dampe risene.
- Fjern låget **A9** for at servere risene.
- i** Luk altid låget **A9** helt efter hver servering, for at undgå at risene tørrer ud eller misfarves.
- Brug **A8** til at slukke apparatet.
- Træk strømkablet **A12** ud af strømstikket efter brug.
- Lad produktet køle af.

HU

Gyors beüzemelési útmutató

Rizsfőző

KARC10WT



ned.is/karc10wt További információért lásd a bővített online kézikönyvet.

Tervezett felhasználás

A Nedis KARC10WT egy 1,0 literes, 400 W teljesítményű rizsfőző. A párolóserpenyő révén párolásra is használható. Praktikus „melegen tartás” funkciója ebéd közben melegen tartja az ételt. Mérje ki az adagot és a főzővizet a kapott mérőpohár és kanál segítségével. Ez a készülék rendeltetésszerűen főző- és párolókészülékként használható. A termék nem professzionális használatra készült. Ezt a terméket háztartási és hasonló célú felhasználásra szánják, mint például: üzletekbe, irodákba és más munkakörnyezetek személyzeti konyháira, tanyákra, szállodákba, motellekbe és más lakóhely típusú környezetekbe, valamint panziókba és reggelizőhelyekre. A termék bármilyen módosítása befolyásolhatja a biztonságot, a jóállást és a megfelelő működést.

Fő alkatrészek (A kép)

- | | |
|----------------------------------|---------------------------|
| 1 Mérőpohár | 7 Funkciókapcsoló |
| 2 Kanál | 8 Főkapcsoló |
| 3 Fűtőlap | 9 Fedél |
| 4 Főzőedény | 10 Pároló serpenyő |
| 5 Melegítő funkció LED-je | 11 Főző serpenyő |
| 6 Főző funkció LED-je | 12 Tápkábel |

Biztonsági utasítások

Ikón	Leírás
	Forró felületet jelző figyelmeztetés. Az érintkezés égési sérüléseket okozhat. Ne érjen hozzá.

! FIGYELMEZTETÉS

- Használat előtt olvassa el az útmutatót.
- Ne használja a terméket, ha valamelyik része sérült vagy hibás. A sérült vagy hibás eszközt azonnal cserélje ki.
- Forduljon szakképzett szerelőhöz szerviz/javítás céljából.
- Ne merítse vízbe a terméket.
- Ne a kábelnél fogva húzza ki a terméket a csatlakozóaljából. Mindig fogja meg a dugót, és húzza ki.
- A termék beltéri használatra készült.
- Ne érjen a forró felületekhez.
- A termék nem játékszer – ne hagyja felügyelet nélkül gyermekét a közelében.
- Tartozékok fel- vagy leszerelése előtt mindig húzza ki a hálózati csatlakozódugót a hálózati csatlakozóaljzatból.
- Ügyeljen arra, hogy a tápkábel ne érjen forró felületekhez.
- Ne helyezze a terméket gázsütő, elektromos égő vagy forró sütő közelébe.
- Használaton kívül és tisztítás előtt húzza ki a termék csatlakozódugóját.
- Ne használjon nem eredeti tartozékokat.
- Húzza ki a tápkábelt, amikor a főző serpenyő nincs a rizsfőzőben.
- Ügyeljen arra, hogy a tápkábel ne lógjon le az asztalról vagy a munkalapról.
- Legyen fokozottan körültekintő a termék mozgatásakor, ha az forró anyagot tartalmaz.
- A kábelt csak fali csatlakozóaljzathoz csatlakoztassa. Ne használjon hosszabbítókábelt.
- Ezt a terméket kizárólag 220 V-os hálózati csatlakozóaljzatról használja.
- Ügyeljen arra, hogy a serpenyő és a fűtőlap felületén ne legyen idegen anyag.
- A terméket csak az ebben a kézikönyvben leírt módon használja.

A termék első használata előtt alaposan tisztítson meg minden olyan alkatrészt, amely érintkezhet élelmiszerrel.

Töltse be a rizst és a vizet (Kép B)

- Mérje ki a szükséges rizsmennyiséget a tartozék mérőpohárral 1 és kanállal 2.
- Mossa meg a rizst egy külön tálban.
- Tegye a rizst a főző serpenyőbe 11.
- Öntsön vizet a főző serpenyőbe 11 a következő táblázat szerint:

Nyers rizs	Vízszükséglet	Főtt rizs
2 pohár	2–2 ½ pohár	6 pohár
4 pohár	4–4 ½ pohár	12 pohár
6 pohár	6–6 ½ pohár	18 pohár
8 pohár	8–8 ½ pohár	24 pohár
10 pohár	10–10 ½ pohár	30 pohár

Rizsfőzés (Kép C)

- Tegye a főző serpenyőt **A11** a főzőkészülékbe **A4**. Óvatosan forgassa el jobbra és balra.
- i** Ha a pároló serpenyőt **A10** használja, akkor tegye a **A11** tetejére.
- Határozott mozdulattal csukja le a fedelet **A9**.
- Csatlakoztassa be a tápkábelt **A12** a főzőkészülékhez **A4** és dugja be egy hálózati csatlakozóaljzatba.
- Kapcsolja be a készüléket a be-/kikapcsológombbal **A8**.
- Csúsztassa el a funkciókapcsolót **A7** a főzés indításához.
- i** A **A6** világítani kezd, jelezve ezzel, hogy a főzés elindult.
- i** Ne erőltesse **A7**. Ha nehézségbe ütközik, akkor állítsa vissza a **A11** **A4** állásba, és próbálkozzon újra.
- A **A7** felnyílik, amikor rizs megfőtt. A **A5** világítani kezd, jelezve ezzel az étel melegen tartását.
- i** Soha ne hagyjon tartozékokat a serpenyőben a melegen tartás funkció használatakor.
- i** Ne melegítse vissza az előzőleg a melegen tartás funkcióval főzött rizst.
- Hagyja csukva a fedelet **A9** 6–8 percig, hogy a rizs párolódjon.
- Vegye le a fedelet **A9** a rizs tálalásához.
- i** Mindig teljesen csukja le a fedelet **A9** minden tálalás után, hogy a rizs ne száradjon ki, és ne színeződjön el.
- A **A8** gombbal kapcsolja ki a készüléket.
- Használat után húzza ki a tápkábelt **A12** a hálózati csatlakozóaljzatból.
- Hagyja lehűlni a terméket.

Ryżowar – Urządzenie do gotowania ryżu

KARC10WT



ned.is/karc10wt Więcej informacji znajdziesz w rozszerzonej instrukcji obsługi online.

Przeznaczenie

Nedis KARC10WT to ryżowar o pojemności 1,0 l i mocy 400 W.

Ma opcję gotowania na parze z użyciem specjalnej wkładki.

Posiada wygodną funkcję „utrzymywania ciepła” do użycia podczas posiłku.

Odmierz wielkość porcji i ilość wody za pomocą dołączonej miarki i łyżki.

To urządzenie jest przeznaczone do gotowania i gotowania na parze.

Produkt nie jest przeznaczony do użytku zawodowego.

Ten produkt jest przeznaczony do użytku domowego oraz w miejscach takich, jak: kuchnie sklepowe, biura i inne miejsca pracy, budynki wiejskie, hotele (na użytek klienta), motele i inne budynki mieszkaniowe oraz noclegowe.

Wszelkie modyfikacje produktu mogą mieć wpływ na bezpieczeństwo, gwarancję i działanie.

Główne części (rysunek A)

- | | |
|-------------------------------------|----------------------------------|
| 1 Miarka | 7 Przełącznik funkcyjny |
| 2 Łyżka | 8 Włącznik zasilania |
| 3 Płyta grzejna | 9 Pokrywa |
| 4 Urządzenie do gotowania | 10 Wkładka do gotowania na parze |
| 5 Wskaźnik LED funkcji podgrzewania | 11 Wkładka do gotowania |
| 6 Wskaźnik LED funkcji gotowania | 12 Przewód zasilający |

Instrukcje bezpieczeństwa

Ikona	Opis
	Wskazanie gorącej powierzchni. Kontakt może powodować oparzenia. Nie dotykać.

! OSTRZEŻENIE

- Przed użyciem przeczytaj instrukcje.
- Nie używaj produktu, jeśli jakkolwiek jego część jest zniszczona lub uszkodzona. Natychmiast wymień uszkodzone lub wadliwe urządzenie.
- Skontaktuj się z wykwalifikowanym technikiem w celu przeprowadzenia serwisu/naprawy.
- Nie zanurzaj produktu w wodzie.
- Nie odłączaj produktu, ciągnąc za kabel. Zawsze należy chwycić wtyczkę i pociągnąć ją.
- Produkt jest przeznaczony wyłącznie do użytku wewnątrz pomieszczeń.
- Nie dotykać gorących powierzchni.
- Produkt nie jest zabawką – należy chronić go przed dostępem dzieci.
- Przed montażem lub demontażem akcesoriów zawsze wyjmij wtyczkę z gniazdka.
- Przewód zasilający nie powinien dotykać gorących powierzchni.
- Nie umieszczaj produktu w pobliżu lub na kuchence gazowej lub elektrycznej ani na nagrzanym piekarniku.
- Wyjmij wtyczkę z gniazdka, gdy urządzenie nie jest używane, oraz przed przystąpieniem do czyszczenia.
- Nie używaj żadnych akcesoriów, które nie znajdują się w zestawie.
- Odłącz przewód zasilający, gdy wkładka do gotowania nie znajduje się w ryżowarze.
- Nie pozwalaj, aby przewód zasilający zwiisał nad krawędzią stołu lub blatu.
- Podczas przenoszenia produktu wraz z gorącą zawartością należy zachować szczególną ostrożność.
- Kabel należy podłączać tylko do gniazdka ściennego. Nie używaj przedłużaczy.
- Używaj tego produktu tylko z gniazdem zasilania 220 V.
- Upewnij się, że patelnia i powierzchnia płyty grzejnej są wolne od ciał obcych.
- Urządzenie należy eksploatować wyłącznie w sposób opisany w niniejszej instrukcji.

Przed pierwszym użyciem produktu dokładnie wyczyść wszystkie części mające kontakt z żywnością.

Dodaj ryż i wodę (Rysunek B)

- Odmierz potrzebną ilość ryżu za pomocą załączonej miarki 1 i łyżki 2.
- Wyplucz ryż w osobnym naczyniu.
- Umieść ryż we wkładce do gotowania 11.
- Dodaj wody do wkładki do gotowania 11 zgodnie z poniższą tabelą:

Surowy ryż	Potrzebna woda	Ugotowany ryż
2 filiżanki	2 – 2 ½ filiżanki	6 filiżanki
4 filiżanki	4 – 4 ½ filiżanki	12 filiżanki
6 filiżanki	6 – 6 ½ filiżanki	18 filiżanki
8 filiżanki	8 – 8 ½ filiżanki	24 filiżanki
10 filiżanki	10 – 10 ½ filiżanki	30 filiżanki

Gotowanie ryżu (Rysunek C)

- Umieść wkładkę do gotowania **A11** w ryżowarze **A4**. Delikatnie obróć w prawo i w lewo.
- Podczas używania wkładki do gotowania na parze **A10** umieść ją na szczycie **A11**.
- Dokładnie zamknij pokrywkę **A9**.
- Podłącz kabel zasilający **A12** do ryżowaru **A4** i do gniazdka elektrycznego.
- Użyj włącznika zasilania **A8**, aby włączyć urządzenie.
- Przesuń przełącznik funkcji **A7** w dół, aby rozpocząć gotowanie.
- A6** zaświeci się, wskazując, że gotowanie się rozpoczęło.
- Nie dociskaj na siłę **A7**. W przypadku wystąpienia trudności włóż **A11** do **A4** i spróbuj ponownie.
- A7** wyskoczy, gdy ryż skończy się gotować. **A5** zaświeci się, wskazując, że utrzymywane jest ciepło jedzenia.
- Podczas korzystania z funkcji utrzymywania ciepła nie pozostawiaj żadnych akcesoriów we wkładce.
- Nie podgrzewaj ryżu, który został uprzednio ugotowany z funkcją utrzymywania ciepła.
- Pozostaw pokrywkę **A9** na 6-8 minut, aby ryż dogotował się na parze.
- Zdejmij pokrywkę **A9** i serwuj ryż.
- Zawsze zamykaj pokrywkę **A9** całkowicie po nałożeniu porcji ryżu, aby nie uległ wyschnięciu i przebarwieniu.
- Użyj **A8**, aby wyłączyć urządzenie.
- Po użyciu wyjmij wtyczkę **A12** z gniazdka.
- Pozostawić produkt do ostygnięcia.

Βραστήρας ρυζιού

KARC10WT



ned.is/karc10wt Για περισσότερες πληροφορίες δείτε το εκτενές online εγχειρίδιο.

Προοριζόμενη χρήση

Το Nedis KARC10WT είναι ένας βραστήρας ρυζιού των 1,0 L με ισχύ 400 W.

Έχει μία επιλογή για μαγείρεμα στον ατμό με ένα σκεύος για αυτό τον σκοπό.

Διαθέτει μία πρακτική λειτουργία «διατήρηση θερμού» που χρησιμοποιείται κατά τη διάρκεια του γεύματος.

Μέτρηση της ποσότητας της μερίδας και του νερού για το μαγείρεμα με το κυπελάκι και το κουτάλι μεζούρα που περιλαμβάνονται.

Η συσκευή αυτή προορίζεται για μαγείρεμα - και συσκευή για μαγείρεμα στον ατμό.

Το προϊόν δεν πρέπει χρησιμοποιείται για επαγγελματική χρήση.

Το προϊόν αυτό προορίζεται για χρήση στο σπίτι και παρόμοιες εφαρμογές όπως: χώροι κουζίνας προσωπικού σε καταστήματα, γραφεία και άλλα εργασιακά περιβάλλοντα, αγροικίες, από πελάτες σε ξενοδοχεία, ενοικιαζόμενα και άλλους χώρους απλής διαμονής και με πρωινό.

Οποιαδήποτε τροποποίηση του προϊόντος μπορεί να έχει επιπτώσεις στην ασφάλεια, την εγγύηση και τη σωστή λειτουργία.

Κύρια μέρη (εικόνα Α)

- | | |
|-------------------------------|-----------------------------------|
| 1 Κυπελάκι μεζούρα | 7 Διακόπτης Λειτουργίας |
| 2 Κουτάλι | 8 Διακόπτης ισχύος |
| 3 Πλάκα θέρμανσης | 9 Καπάκι |
| 4 Βραστήρας | 10 Σκεύος για μαγείρεμα στον ατμό |
| 5 Λειτουργία θέρμανσης LED | 11 Σκεύος για μαγείρεμα |
| 6 Λειτουργία μαγειρέματος LED | 12 Καλώδιο ρεύματος |

Οδηγίες ασφάλειας

Σύμβολο	Περιγραφή
	Ένδειξη για ζεστή επιφάνεια. Η επαφή μπορεί να προκαλέσει εγκαύματα. Μην αγγίζετε.

ΠΡΟΕΙΔΟΠΟΙΗΣΗ

- Διαβάστε τις οδηγίες πριν από τη χρήση.
- Μην χρησιμοποιείτε το προϊόν εάν οποιοδήποτε τμήμα του έχει ζημιά ή ελάττωμα. Αντικαταστήστε αμέσως μία χαλασμένη ή ελαττωματική συσκευή.
- Επικοινωνήστε με ένα εξουσιοδοτημένο τεχνικό για το σέρβις/επιδιόρθωση.
- Μην βυθίζετε το προϊόν στο νερό.
- Μην αποσυνδέετε το προϊόν τραβώντας από το καλώδιο. Να κρατάτε πάντα γερά την πρίζα και να τραβάτε.
- Το προϊόν αυτό προορίζεται αποκλειστικά για εσωτερικό χώρο.
- Μην αγγίζετε καμία θερμή επιφάνεια.
- Τα παιδιά θα πρέπει να επιβλέπονται ώστε να μην παίζουν με το προϊόν.
- Να απομακρύνετε πάντα το καλώδιο ρεύματος από την πρίζα προτού συναρμολογήσετε ή απομακρύνετε τα εξαρτήματα.
- Το καλώδιο ρεύματος δεν πρέπει να έρχεται σε επαφή με τις θερμές επιφάνειες.
- Μην τοποθετείτε το προϊόν κοντά σε αέριο, σε ηλεκτρικό μάτι ή θερμαινόμενο φούρνο.
- Αποσυνδέστε το προϊόν όταν δεν χρησιμοποιείται και πριν από τον καθαρισμό.
- Μην χρησιμοποιείτε εξαρτήματα που δεν περιλαμβάνονται.
- Αποσυνδέστε το καλώδιο ρεύματος όταν το σκεύος μαγειρέματος δεν βρίσκεται μέσα στο βραστήρα ρυζιού.
- Το καλώδιο δεν πρέπει να κρέμεται από την άκρη του τραπεζιού ή του πάγκου.
- Πρέπει να δίνετε ιδιαίτερη προσοχή όταν μετακινείτε το προϊόν στην περίπτωση που το περιεχόμενό του είναι ζεστό.
- Συνδέστε το καλώδιο μόνο σε μια πρίζα τοίχου. Μην χρησιμοποιείτε καλώδια επέκτασης.
- Να χρησιμοποιείτε το προϊόν με μία πρίζα των 220 V.
- Βεβαιωθείτε ότι το σκεύος και η επιφάνεια της πλάκας θέρμανσης δεν περιέχει κανένα ξένο στοιχείο.
- Χρησιμοποιείτε το προϊόν μόνο σύμφωνα με αυτό το εγχειρίδιο.

Προτού χρησιμοποιήσετε το προϊόν για πρώτη φορά, καθαρίστε με προσοχή όλα τα μέρη που έρχονται σε επαφή με τρόφιμα.

Προσθέστε ρύζι και νερό (Εικόνα Β)

1. Μετρήστε την απαραίτητη ποσότητα ρυζιού με το κυπελάκι 1 και το κουτάλι 2 μεζούρα που περιλαμβάνεται.
2. Πλύνετε το ρύζι σε ένα ξεχωριστό μπολ.
3. Τοποθετήστε το ρύζι μέσα στο σκεύος μαγειρικής 11.
4. Προσθέστε νερό στο σκεύος μαγειρικής 11 σύμφωνα με τον παρακάτω πίνακα:

Ωμό ρύζι	Ποσότητα νερού	Μαγειρεμένο ρύζι
2 κυπελάκια	2 – 2 ½ κυπελάκια	6 κυπελάκια
4 κυπελάκια	4 – 4 ½ κυπελάκια	12 κυπελάκια
6 κυπελάκια	6 – 6 ½ κυπελάκια	18 κυπελάκια
8 κυπελάκια	8 – 8 ½ κυπελάκια	24 κυπελάκια
10 κυπελάκια	10 – 10 ½ κυπελάκια	30 κυπελάκια

Μαγειρέψτε το ρύζι (Εικόνα C)

1. Τοποθετήστε το σκεύος μαγειρέματος **A11** μέσα στο βραστήρα ρυζιού **A4**. Στρίψτε το απαλά προς τα δεξιά και τα αριστερά.
 - ⓘ Όταν χρησιμοποιείτε το σκεύος για μαγείρεμα στον ατμό **A10**, τοποθετήστε το πάνω από το **A11**.
2. Ασφαλίστε το καπάκι **A9**.
3. Συνδέστε το καλώδιο ρεύματος **A12** στο βραστήρα ρυζιού **A4** και συνδέστε το στην πρίζα.
4. Χρησιμοποιήστε το διακόπτη ισχύος **A8** για να ενεργοποιήσετε τη συσκευή.
5. Σύρετε το κουμπί λειτουργίας **A7** προς τα κάτω για να αρχίσετε το μαγείρεμα.
 - ⓘ **A6** φωτίζεται για να υποδείξει ότι έχει αρχίσει το μαγείρεμα.
 - ⓘ Μη ασκείτε δύναμη στο **A7**. Αν προκύψει δυσκολία, εισάγετε ξανά το **A11** μέσα στον **A4** και προσπαθήστε ξανά.
6. Το **A7** βγαίνει όταν το ρύζι είναι έτοιμο. Το **A5** φωτίζεται για να υποδείξει ότι το φαγητό έχει διατηρείται θερμό.
 - ⓘ Ποτέ μην αφήνετε εξαρτήματα μέσα στο σκεύος μαγειρέματος όταν χρησιμοποιείτε τη λειτουργία διατήρηση θερμού.
 - ⓘ Μην θερμαίνετε ξανά το ρύζι που έχετε μαγειρέψει με τη λειτουργία διατήρηση θερμού.
7. Αφήστε το καπάκι πάνω **A9** για 6-8 λεπτά για να μαγειρέψετε το ρύζι στον ατμό.
8. Απομακρύνετε το καπάκι **A9** για να σερβίρετε το ρύζι.
 - ⓘ Πάντα να κλείνετε καλά το καπάκι **A9** μετά από κάθε σερβίρισμα για να μην στεγνώσει ή χάσει το χρώμα του το ρύζι.
9. Χρησιμοποιήστε το **A8** για να απενεργοποιήσετε τη συσκευή.
10. Αποσυνδέστε το καλώδιο ρεύματος **A12** από το ρεύμα μετά από τη χρήση.
11. Αφήστε το προϊόν να κρυώσει.

Hrnec na prípravu ryže

KARC10WT



ned.is/karc10wt Viac informácií nájdete v rozšírenom návode online.

Určené použitie

Nedis KARC10WT je hrniec na prípravu ryže s objemom 1,0 l a výkonom 400 W.

Obsahuje voliteľnú možnosť naparovania pomocou naparovacej panvice. Obsahuje praktickú funkciu „uchovávanie tepla“ na použitie počas obeda. Odmerajte veľkosť porcie a množstvo vody na varenie pomocou dodanej odmerky a odmernej lyžice.

Toto zariadenie slúži ako zariadenie na varenie a naparovanie.

Výrobok nie je určený na profesionálne použitie.

Tento výrobok je určený na použitie v domácnosti a podobných aplikáciách, ako sú: kuchynské priestory pre personál v dielňach, kanceláriách a ďalších pracovných prostrediach; na farmách; kuchynky pre klientov v hoteloch, motelloch a ostatných prostrediach obytného typu a typu nocľahu s raňajkami.

Každá zmena výrobku môže mať následky na bezpečnosť, záruku a správne fungovanie.

Hlavné časti (obrázok A)

- | | |
|---------------------------------|------------------------|
| 1 Odmerka | 7 Prepínač funkcií |
| 2 Lyžica | 8 Vypínač |
| 3 Ohrievacia doska | 9 Veko |
| 4 Hrnec | 10 Naparovacia panvica |
| 5 LED indikátor funkcie ohrevu | 11 Varná panvica |
| 6 LED indikátor funkcie varenia | 12 Napájací kábel |

Bezpečnostné pokyny

Ikona	Opis
	Symbol pre horúci povrch. Kontakt môže spôsobiť popáleniny. Nedotýkajte sa ho.

VAROVANIE

- Pred použitím si prečítajte pokyny.
- Výrobok nepoužívajte, ak je jeho časť poškodená alebo chybná. Poškodené alebo chybné zariadenie okamžite vymeňte.
- Požiadajte kvalifikovaného technika o servis/opravu.
- Výrobok nenamáčajte do vody.
- Výrobok neodpájajte zo zásuvky ťahaním kábla. Vždy chyťte zástrčku a vytiahnite ju.
- Výrobok je určený len na použitie vo vnútri.
- Nedotýkajte sa žiadnych horúcich povrchov.
- Deti musia byť pod dozorom, aby sa zabezpečilo, že sa s výrobkom nehrajú.
- Pred pripájaním a odpájaním príslušenstva vždy odpojte napájaciu zástrčku od napájacej elektrickej zásuvky.
- Dbajte na to, aby sa napájací kábel nedotýkal horúcich povrchov.
- Výrobok neumiestňujte blízko plynového, elektrického sporáka či vyhrievanej rúry.
- Odpojte výrobok od elektrickej zásuvky, keď sa nepoužíva a pred čistením.
- Nepoužívajte žiadne príslušenstvo, ktoré nie je dodané.
- Odpojte napájací kábel, keď varná panvica nie je vnútri hrnca na prípravu ryže.
- Dbajte na to, aby napájací kábel neprevísal cez okraj stola alebo pultu.
- Mimoriadne opatrný treba byť pri premiestňovaní výrobku v prípade, že je v ňom horúci obsah.
- Kábel zapájajte len do elektrickej zásuvky. Nepoužívajte predlžovacie káble.
- Tento výrobok používajte len s 220 V napájacou elektrickou zásuvkou.
- Zabezpečte, aby panvica a povrch výhrevnej dosky zostali bez cudzích látok.
- Výrobok používajte len podľa opisu v tomto návode.

Pred prvým použitím výrobku dôkladne vyčistite všetky časti, ktoré prichádzajú do kontaktu s potravinami.

Pridajte ryžu a vodu (Obrázok B)

1. Odmerajte potrebné množstvo ryže pomocou dodanej odmerky 1 a odmernej lyžice 2.
2. Ryžu premyte v osobitnej miske.
3. Umiestnite ryžu do varnej panvice 11.
4. Pridajte vodu do varnej panvice 11 podľa nasledujúce tabuľky:

Surová ryža	Potrebná voda	Uvarená ryža
2 odmerky/odmeriek	2 – 2 ½ odmerky/ odmeriek	6 odmerky/odmeriek
4 odmerky/odmeriek	4 – 4 ½ odmerky/ odmeriek	12 odmerky/odmeriek
6 odmerky/odmeriek	6 – 6 ½ odmerky/ odmeriek	18 odmerky/odmeriek
8 odmerky/odmeriek	8 – 8 ½ odmerky/ odmeriek	24 odmerky/odmeriek
10 odmerky/odmeriek	10 – 10 ½ odmerky/ odmeriek	30 odmerky/odmeriek

Príprava ryže (Obrázok C)

1. Umiestnite varnú panvicu **A11** do hrnca **A4**. Jemne ju otočte doprava a doľava.
- i** Keď sa používa naparovacia panvica **A10**, umiestnite ju na hornú časť **A11**.
2. Pevne zatvorte veko **A9**.
3. Pripojte napájací kábel **A12** k hrncu **A4** a potom ho pripojte k elektrickej napájacej zásuvke.
4. Pomocou vypínača **A8** zariadenie zapnite.
5. Posunutím prepínača funkcií **A7** nadol spustíte varenie.
- i** Rozsvieti sa **A6**, čo znamená, že varenie sa začalo.
- i** Nepoužívajte silu na **A7**. Ak sa vyskytnú ťažkosti, znova vložte **A11** do **A4** a skúste znova.
6. **A7** sa vysunie, keď sa varenie ryže dokončilo. Rozsvieti sa **A5**, čo znamená, že sa pokrm udržiava v teple.
- i** Nikdy nenechávajte žiadne príslušenstvo v panvici, keď sa používa funkcia uchovania tepla.
- i** Nezohrievajte ryžu znova, ktorá sa predtým varila pomocou funkcie uchovania tepla.
7. Ponechajte veko **A9** zatvorené na 6 - 8 minút na naparenie ryže.
8. Odstráňte veko **A9** na podávanie ryže.
- i** Vždy úplne zatvorte veko **A9** po každom podávaní ryže, aby ryža nevyschla alebo nezmenila farbu.
9. Pomocou **A8** vypnite zariadenie.
10. Po použití odpojte napájací kábel **A12** od napájacej elektrickej zásuvky.
11. Nechajte výrobok vychladnúť.

Rýžovar

KARC10WT



ned.is/karc10wt Více informací najdete v rozšířené příručce online.

Zamýšlené použití

KARC10WT značky Nedis je rýžovar o objemu 1,0 l s výkonem 400 W.

K dispozici je možnost vaření v parním koši.

Navíc přístroj disponuje funkcí „udržet teplé“, které se hodí k použití například při večeři.

Velikost porce a množství vody k vaření odměřte pomocí přiložené odměrky a lžice.

Tento přístroj je určen k použití jako zařízení k vaření a vaření v páře.

Výrobek není určen k profesionálnímu použití.

Tento výrobek je určen k použití v domácnosti a k podobným účelům jako např.: zaměstnanecké kuchyňky v obchodech, kancelářích a jiných pracovních prostředích, na farmách, k použití klienty v hotelech, motelech a jiných rezidenčních a ubytovacích prostředích.

Jakékoli úpravy výrobku mohou ovlivnit jeho bezpečnost, záruku a správné fungování.

Hlavní části (obrázek A)

- | | |
|---------------------------|-------------------|
| 1 Odměrka | 7 Přepínač funkcí |
| 2 Lžice | 8 Hlavní spínač |
| 3 Ohřívací deska | 9 Víko |
| 4 Rýžovar | 10 Parní koš |
| 5 LED ukazatel přehřívání | 11 Koš na vaření |
| 6 LED ukazatel vaření | 12 Napájecí kabel |

Bezpečnostní pokyny

Ikona	Popis
	Varuje před horkým povrchem. Při styku s kůží může dojít k popálení. Nedotýkejte se.

VAROVÁNÍ

- Před použitím si pečlivě přečtěte instrukce.
 - Výrobek nepoužívejte, pokud je jakákoli část poškozená nebo vadná. Poškozené nebo vadné zařízení okamžitě vyměňte.
 - Vyhledejte kvalifikovaného technika, který přístroj opraví.
 - Neponořujte výrobek do vody.
 - Výrobek neodpojujte taháním za kabel. Vždy uchopte a vytáhněte zástrčku.
 - Tento výrobek je určen výhradně k použití ve vnitřních prostorách.
 - Nedotýkejte se horkých povrchů.
 - Dohlížejte na děti, aby si s výrobkem nehrály.
 - Před sestavením nebo odstraňováním příslušenství vždy nejprve odpojte napájecí kabel ze sítové zásuvky.
 - Nenechte napájecí kabel dotknout horkých povrchů.
 - Nepokládejte výrobek do blízkosti plynu, elektrických hořáků či trouby na pečení.
 - Před čištěním a v době, kdy výrobek nepoužíváte, jej odpojte ze zásuvky.
 - Nepoužívejte žádné příslušenství, kromě toho, které je součástí balení.
 - Pokud není v rýžovaru vložen varný koš, odpojte napájecí kabel ze zásuvky.
 - Napájecí kabel nenechte viset přes okraj stolu.
 - Při přenášení výrobku s horkým obsahem uvnitř dbejte zvýšené opatrnosti.
 - Kabel zapojujte vždy jen do stěnové zásuvky. Nepoužívejte prodlužovací kabel.
 - Výrobek používejte pouze se zásuvkou poskytující napětí 220 V.
 - Ujistěte se, že koš i povrch ohřívací desky jsou čisté a bez cizích těles.
 - Výrobek používejte pouze tak, jak je popsáno v této příručce.
- Než výrobek poprvé použijete, důkladně očistěte všechny části, které přicházejí do styku s potravinami.

Přidejte rýži a vodu (Obrázek B)

1. Odměřte potřebné množství rýže přiloženou odměrkou 1 a lžicí 2.
2. Rýži propláchněte v samostatné misce.
3. Vložte rýži do varného koše 11.
4. Přidejte do varného koše vodu 11 podle následující tabulky:

Syrová rýže	Potřebná voda	Vařená rýže
2 šálků	2–2½ šálků	6 šálků
4 šálků	4–4½ šálků	12 šálků
6 šálků	6–6½ šálků	18 šálků
8 šálků	8–8½ šálků	24 šálků
10 šálků	10–10½ šálků	30 šálků

Uvařte rýži (Obrázek C)

1. Vložte varný koš **A11** do rýžovaru **A4**. Lehce s košem otočte doprava a doleva.
- i* Při používání parního koše **A10** jej umístěte do horní části **A11**.
2. Zavřete víko **A9**.
3. Zapojte napájecí kabel **A12** do rýžovaru **A4** a poté do stěnové zásuvky.
4. Stiskem hlavního spínače **A8** přístroj zapnete.
5. Přesuňte přepínač funkcí **A7** dolů, tím zapnete vaření.
- i* **A6** se rozsvítí, což značí, že začalo vaření.
- i* Na **A7** netlačte silou. Pokud jde příliš těžce, vložte **A11** do **A4** znovu a zkuste to znovu.
6. Jakmile vaření rýže skončí, **A7** vyskočí. **A5** se rozsvítí, což značí, probíhá přehřívání jídla.
- i* Když používáte funkci přehřívání, nikdy nenechávejte ve varném koši žádné příslušenství.
- i* Neohřívajte rýži, která byla již dříve uvařena pomocí funkce přehřívání.
7. Chcete-li rýži spařit, nechte víko **A9** na rýžovaru po dobu 6 až 8 minut.
8. Odstraňte rýži **A9** a podávejte.
- i* Po naservírování každé porce víko **A9** vždy zcela zavřete, zabráníte tak vysušení a zbarvení rýže.
9. Pomocí **A8** zařízení vypněte.
10. Po použití odpojte napájecí kabel **A12** ze zásuvky.
11. Nechte výrobek vychladnout.

Aparat pentru gătit orez

KARC10WT



ned.is/karc10wt Pentru informații suplimentare, consultați manualul extins, disponibil online.

Utilizare preconizată

Nedis KARC10WT este un aparat pentru gătit orez de 1,0 L cu puterea de 400 W.

Acesta are opțiunea de fierbere la abur cu vasul pentru fierbere la abur.

Acesta are o funcție convenabilă de „menținere cald” pentru utilizarea în timpul mesei.

Măsurați dimensiunea porției și a apei de gătit cu ceașca și lingura de măsurare incluse.

Acest dispozitiv este destinat gătirii și gătirii la abur.

Produsul nu este destinat utilizării profesionale.

Acest produs este destinat utilizării în gospodării și aplicații similare, de exemplu: personalul din zonele de bucătărie ale magazinelor, birourilor și altor medii de lucru; ferme; de către clienții hotelurilor, motelurilor și altor medii de tip rezidențial și ai mediilor de tip cazare și mic dejun.

Orice modificare a produsului poate avea consecințe pentru siguranța, garanția și funcționarea corectă a produsului.

Piese principale (imagine A)

- | | | | |
|---|---------------------|----|-----------------------------|
| 1 | Ceașcă de măsurare | 7 | Înterupător funcționare |
| 2 | Lingură | 8 | Înterupător |
| 3 | Placă de încălzire | 9 | Capac |
| 4 | Aparat pentru gătit | 10 | Vas pentru fierbere la abur |
| 5 | LED funcție cald | 11 | Vas pentru gătit |
| 6 | LED funcție gătit | 12 | Cablu electric |

Instrucțiuni de siguranță

Pictogramă	Descriere
	Indicație pentru o suprafață fierbinte. Contactul poate produce arsuri. Nu atingeți.

⚠ AVERTISMENT

- Citiți instrucțiunile înainte de utilizare.
- Nu folosiți produsul dacă o piesă este deteriorată sau defectă. Înlocuiți imediat un dispozitiv deteriorat sau defect.
- Contactați un tehnician calificat pentru service/reparații.
- Nu scufundați produsul în apă.
- Nu trageți de cablu pentru a deconecta produsul de la priză. Apucați întotdeauna ștecherul și trageți de acesta.
- Produsul este destinat exclusiv pentru utilizare în interior.
- Nu atingeți suprafețele fierbinți.
- Copiii trebuie supravegheați pentru a vă asigura că nu se joacă cu produsul.
- Deconectați întotdeauna ștecherul de la priza electrică înainte de asamblarea sau demontarea accesoriilor.
- Nu lăsați cablul electric să atingă suprafețele fierbinți.
- Nu așezați produsul în apropierea arzătoarelor cu gaz, electrice sau a unui cuptor încălzit.
- Deconectați produsul când nu îl utilizați și înainte de curățare.
- Nu folosiți accesorii care nu sunt incluse.
- Deconectați cablul electric când vasul pentru gătit nu se află în interiorul aparatului pentru gătit orez.
- Nu lăsați cablul să atârne peste marginea mesei sau a blatului de bucătărie.
- Trebuie acționat cu atenție extremă la deplasarea produsului în cazul în care are un conținut fierbinte.
- Conectați cablul exclusiv la o priză de perete. Nu folosiți prelungitoare.
- Folosiți acest produs numai cu o priză electrică de 220 V.
- Asigurați-vă că vasul și suprafața plăcii de încălzit nu prezintă produse străine.
- Folosiți produsul exclusiv conform descrierii din acest manual.

Înainte de prima folosire a produsului, curățați bine toate părțile care intră în contact cu alimentele.

Adăugați orez și apă (Imagine B)

1. Măsurați cantitatea necesară de orez cu ceașca de măsurare inclusă 1 și cu lingura 2.
2. Spălați orezul într-un alt castron.
3. Așezați orezul în vasul pentru gătit 11.
4. Adăugați apa în vasul pentru gătit 11 conform următorului tabel:

Orez negătit	Necesar de apă	Orez gătit
2 cești	2 – 2 ½ cești	6 cești
4 cești	4 – 4 ½ cești	12 cești
6 cești	6 – 6 ½ cești	18 cești
8 cești	8 – 8 ½ cești	24 cești
10 cești	10 – 10 ½ cești	30 cești

Gătiți orezul (Imagine C)

1. Așezați vasul pentru gătit **A11** în aparatul pentru gătit **A4**. Răsuciți-l ușor spre dreapta și spre stânga.
- i** Când folosiți vasul pentru gătit la abur **A10**, așezați-l deasupra **A11**.
2. Închideți bine capacul **A9**.
3. Conectați cablul electric **A12** la aparatul de gătit **A4** și conectați-l la priza electrică.
4. Folosiți întrerupătorul **A8** pentru a porni dispozitivul.
5. Glisați întrerupătorul de funcționare **A7** în jos pentru a începe gătitul.
- i** **A6** se aprinde pentru a arăta că a început gătitul.
- i** Nu forțați **A7**. Dacă apar dificultăți, reintroduceți **A11** în **A4** și reîncercați.
6. **A7** apare când s-a încheiat gătitul orezului. **A5** se aprinde pentru a arăta că alimentele sunt menținute calde.
- i** Nu lăsați niciodată niciun accesoriu în vas când folosiți funcția de menținere cald.
- i** Nu reîncălziți cu funcția menținere cald orezul gătit anterior.
7. Lăsați capacul **A9** pe vas timp de 6-8 minute pentru a găti la abur orezul.
8. Îndepărtați capacul **A9** pentru a servi orezul.
- i** Închideți întotdeauna capacul **A9** complet după fiecare servire pentru a împiedica uscarea sau decolorarea orezului.
9. Folosiți **A8** pentru a opri dispozitivul.
10. După utilizare, deconectați cablul electric **A12** de la priză.
11. Lăsați produsul să se răcească.

