

nedis

Wireless Keyboard & Mouse Combo Kit

with nano USB receiver

KBMCW100BKxx



ned.is/kbmcw100bkus



EN	Quick start guide	4
DE	Kurzanleitung	4
FR	Guide de démarrage rapide	5
NL	Snelstartgids	6
IT	Guida rapida all'avvio	7
ES	Guía de inicio rápido	8
PT	Guia de iniciação rápida	9
SV	Snabbstartsguide	9
FI	Pika-aloitusopas	10

NO	Hurtigguide	11
DA	Vejledning til hurtig start	12
HU	Gyors beüzemelési útmutató	12
PL	Przewodnik Szybki start	13
EL	Οδηγός γρήγορης εκκίνησης	14
SK	Rýchly návod	15
CS	Rychlý návod	16
RO	Ghid rapid de inițiere	16

A

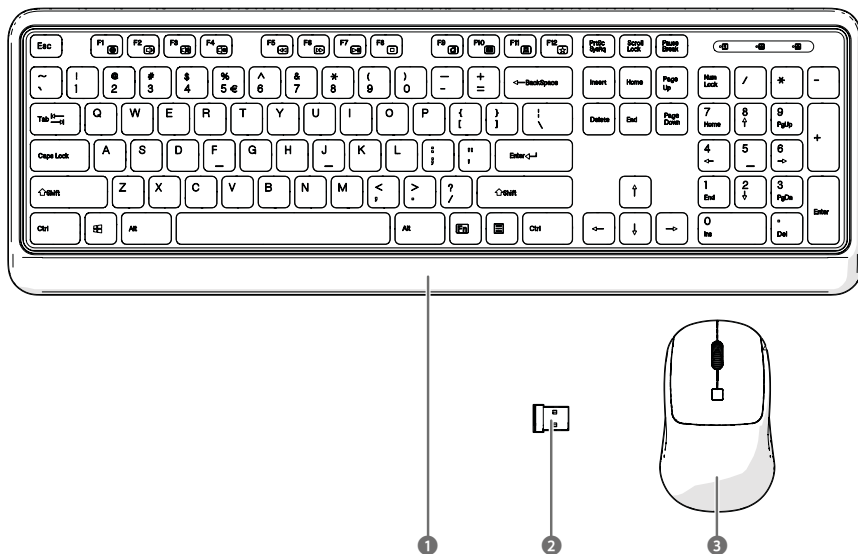

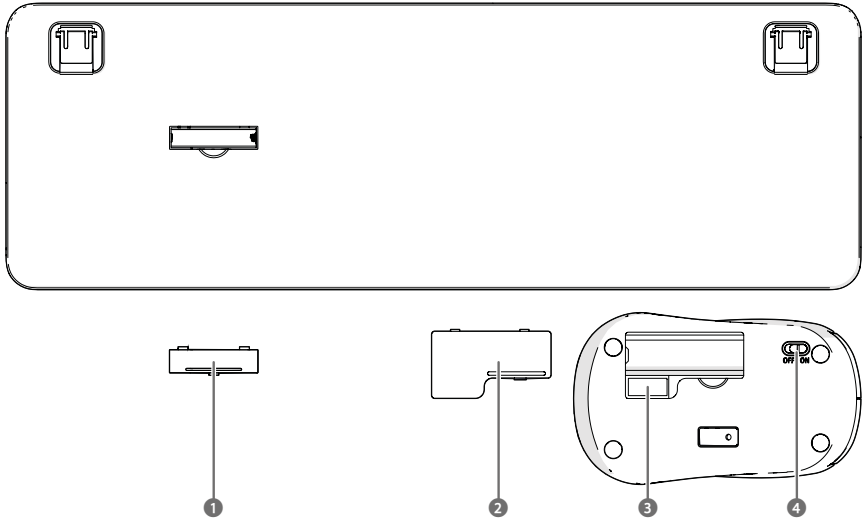
B

Specifications

Product	Wireless Keyboard & Mouse Combo Kit
Article number	KBMCW100BKxx
Connection	Nano USB receiver

Keyboard

Input power	1.5 V / 10 mA
Frequency bandwidth	2402 - 2480 MHz
Antenna gain	4 dBi / 2.08 dBi
Transmit power	-0.6 dBm / -2.9 dBm
Dimensions (l x w x h)	445 x 149 x 24 mm
Battery type	1 × AAA

Mouse

Input power	1.5 V / 15 mA
Frequency bandwidth	2402 - 2480 MHz
Antenna gain	2.3 dBi / 2.08 dBi
Transmit power	-11.1 dBm / -2.9 dBm
Dimensions (l x w x h)	108 x 65 x 39 mm
Battery type	1 × AA

Wireless Keyboard & Mouse Combo Kit

KBMCW100BKxx



For more information see the extended manual online:
ned.is/kbmcw100bks

Intended use

This Nedis KBMCW100BKxx is a wireless keyboard and mouse combo kit.

This product is intended to be connected to your pc with the nano USB receiver.

The product is not intended for professional use.

Any modification of the product may have consequences for safety, warranty and proper functioning.

The product is intended for indoor use only.

Main parts (image A)

1 Keyboard 3 Mouse

2 Nano USB receiver

1 The keyboard lay-out may vary depending on your country and region.

Backside of the product (image B)

1 Keyboard battery cover 3 USB receiver storage

2 Mouse battery cover 4 Power switch

Safety instructions

⚠ WARNING

- Ensure you have fully read and understood the instructions in this document before you install or use the product. Keep the packaging and this document for future reference.
- Only use the product as described in this document.
- Do not use the product if a part is damaged or defective. Replace a damaged or defective product immediately.
- Do not drop the product and avoid bumping.
- This product may only be serviced by a qualified technician for maintenance to reduce the risk of electric shock.
- Do not expose the product to water or moisture.
- Do not place heavy objects on top of the product.
- Do not repeatedly pound keys harder than necessary or hit the keyboard with your fist or any other object.
- Avoid heat and direct sunlight.
- For battery safety, consult the manual of the batteries.
- Only use the battery type(s) recommended in this document.
- Keep cells and batteries clean and dry.
- When possible, remove the battery from the product when not in use.
- Wipe the cell or battery terminals with a clean dry cloth if they become dirty.
- Battery usage by children should be supervised.
- Observe the plus (+) and minus (-) marks on the cell, battery and equipment and ensure correct use.
- Dispose of the cell or battery properly.
- Seek medical advice immediately if a cell or a battery has been swallowed.

Installing the batteries

For the mouse **A 3**:

1. Remove the mouse battery cover **B 2**.
2. Insert one type AA battery (not included).

⚠ Make sure to match the (+) and (-) polarity markings.

3. Place back **B 2**.

For the keyboard **A 1**:

1. Remove the keyboard battery cover **B 1**.
2. Insert one type AAA battery (not included).

⚠ Make sure to match the (+) and (-) polarity markings.

3. Place back **B 1**.

Connecting the nano USB receiver

1. Plug the nano USB receiver **A 2** into a USB port of your pc.
 2. Hold **A 1** and **A 3** within 10 cm of **A 2** for pairing.
 3. Slide the power switch **B 4** to ON to switch on the product.
- 1 Try moving the mouse and using the keyboard.
A 1 and **A 3** are now connected to **A 2**.

Storing the product

1. Open **B 2**.
2. Place **A 2** into **B 3**.
3. Place back **B 2**.
4. Slide **B 4** to OFF to switch off the product.

Declaration of Conformity

We, NEDIS, as manufacturer, declare that product KBMCW100BKxx from the brand Nedis, produced in China was tested according to all relevant CE standards / regulations and passed all tests.

The complete Declaration of Conformity (+ safety datasheet if applicable) can be found and downloaded via <http://webshop.nedis.com>

For other compliant-related information, please contact customer service desk for support:

via website: <http://www.nedis.com>

via e-mail: service@nedis.com

NEDIS B.V., De Tweeling 28,

5215 MC 's-Hertogenbosch, THE NETHERLANDS

DE Kurzanleitung

Kabelloses Tastatur & Maus Combo-Kit

KBMCW100BKxx



Weitere Informationen finden Sie in der erweiterten Anleitung online: ned.is/kbmcw100bks

Bestimmungsgemäße Verwendung

Dieses Nedis KBMCW100BKxx ist ein Combo-Kit aus einer kabellosen Tastatur und einer Maus.

Dieses Produkt ist dazu gedacht, eine Verbindung mit Ihrem PC mithilfe des Nano-USB-Empfängers herzustellen.

Das Produkt ist nicht für den professionellen Einsatz gedacht.

Jegliche Modifikation des Produkts kann Folgen für die Sicherheit, Garantie und ordnungsgemäße Funktionalität haben.

Das Produkt ist nur zur Verwendung innerhalb von Gebäuden gedacht.

Hauptbestandteile (Abbildung A)

1 Tastatur 3 Maus

2 Nano-USB-Empfänger

1 Das Layout der Tastatur kann je nach Land und Region variieren.

Rückseite des Produkts (Abbildung B)

1 Tastatur- 3 Aufbewahrung für USB-

Batteriefachabdeckung Empfänger

2 Maus- 4 Ein/Aus-Schalter

Batteriefachabdeckung

Sicherheitshinweise

A WARNUNG

- Vergewissern Sie sich, dass Sie die Anweisungen in diesem Dokument vollständig gelesen und verstanden haben, bevor Sie das Produkt installieren oder verwenden. Heben Sie die Verpackung und dieses Dokument zum späteren Nachschlagen auf.
- Verwenden Sie das Produkt nur wie in diesem Dokument beschrieben.
- Verwenden Sie das Produkt nicht, wenn ein Teil beschädigt ist oder es einen Mangel aufweist. Ersetzen Sie ein beschädigtes oder defektes Produkt unverzüglich.
- Lassen Sie das Produkt nicht herunterfallen und vermeiden Sie Kollisionen.
- Dieses Produkt darf nur von einem ausgebildeten Techniker gewartet werden, um die Gefahr eines Stromschlags zu reduzieren.
- Setzen Sie das Produkt keinem Wasser oder Feuchtigkeit aus.
- Stellen Sie keine schweren Gegenstände auf das Produkt.
- Hämmern Sie nicht wiederholt härter als notwendig auf die Tasten oder schlagen Sie mit der Faust oder einem anderen Gegenstand auf die Tastatur.
- Hitze und direkte Sonneneinstrahlung vermeiden.
- Informationen zur Batteriesicherheit finden Sie in der Anleitung der Batterien.
- Verwenden Sie ausschließlich den/die in diesem Dokument beschriebenen Batterietyp(en).
- Halten Sie Zellen und Batterien sauber und trocken.
- Nehmen Sie die Batterie nach Möglichkeit aus dem Produkt heraus, wenn Sie es nicht verwenden.
- Wischen Sie die Zellen- oder Batterieanschlüsse mit einem sauberen, trockenen Tuch ab, wenn sie verschmutzt sind.
- Die Verwendung von Batterien durch Kinder sollte beaufsichtigt werden.
- Achten Sie auf die Kennzeichnungen für plus (+) und minus (-) an den Batterien und im Gerät, um die korrekte Verwendung sicher zu stellen.
- Entsorgen Sie den Akku oder die Batterie ordnungsgemäß.
- Holen Sie bei Verschlucken von einer Zelle oder Batterie sofort ärztlichen Rat ein.

Einlegen der Batterien

Bei der Maus **A 3**:

1. Entfernen Sie die Maus-Batteriefachabdeckung **B 2**.
2. Legen Sie eine AA-Batterie ein (nicht im Lieferumfang enthalten).

A Achten Sie dabei auf die korrekte Ausrichtung der (+) und (-) Pol-Markierungen.

3. Setzen Sie **B 2** wieder auf.

Bei der Tastatur **A 1**:

1. Entfernen Sie die Tastatur-Batteriefachabdeckung **B 1**.
2. Legen Sie eine AAA-Batterie ein (nicht im Lieferumfang enthalten).

A Achten Sie dabei auf die korrekte Ausrichtung der (+) und (-) Pol-Markierungen.

3. Setzen Sie **B 1** wieder auf.

Verbindung mit dem Nano-USB-Empfänger herstellen

1. Stecken Sie den Nano-USB-Empfänger **A 2** in einen freien USB-Anschluss an Ihrem Computer.
2. Platzieren Sie **A 1** und **A 3** für die Kopplung in einem Abstand von 10 cm zu **A 2**.
3. Schieben Sie den Ein/Aus-Schalter **B 4** auf **ON**, um das Produkt einzuschalten.

1 Versuchen Sie, Maus und Tastatur zu verwenden.

A 1 und **A 3** sind jetzt mit **A 2** verbunden.

Aufbewahrung des Produkts

1. Öffnen Sie **B 2**.
2. Setzen Sie **A 2** in **B 3** ein.
3. Setzen Sie **B 2** wieder auf.
4. Schieben Sie **B 4** auf **OFF**, um das Produkt auszuschalten.

Konformitätserklärung

Wir, NEDIS, erklären als Hersteller, dass das Produkt KBMCW100BKxx der Marke Nedis, hergestellt in China, gemäß allen relevanten CE-Standards und -Richtlinien getestet wurde.

Die vollständige Konformitätserklärung (+ Sicherheitsdatenblatt, falls zutreffend) steht im <http://webshop.nedis.de> zum Download bereit.

Für weitere konformitätsrelevante Informationen wenden Sie sich bitte an den Customer Service Desk:

über die Website: <http://www.nedis.com>
per E-Mail: service@nedis.com
NEDIS B.V., De Tweeling 28,
5215 MC 's-Hertogenbosch, NIEDERLANDE

FR

Guide de démarrage rapide

Ensemble clavier et souris sans fil

KBMCW100BKxx



Pour plus d'informations, consultez le manuel détaillé en ligne : nedis.is/kbmcw100bkus

Utilisation prévue

Ce Nedis KBMCW100BKxx est un ensemble clavier et souris sans fil.

Ce produit est destiné à être connecté à votre PC avec le nano-récepteur USB.

Le produit n'est pas destiné à un usage professionnel.

Toute modification du produit peut avoir des conséquences sur la sécurité, la garantie et le bon fonctionnement.

Le produit est prévu pour un usage intérieur uniquement.

Pièces principales (image A)

- 1** Clavier
- 2** Nano-récepteur USB
- 3** Souris

1 La disposition du clavier peut varier selon votre pays et votre région.

Arrière du produit (image B)

- 1** Couverture de la pile du clavier
- 2** Couverture de la pile de la souris
- 3** Rangement du récepteur USB
- 4** Interrupteur

Consignes de sécurité

A AVERTISSEMENT

- Assurez-vous d'avoir entièrement lu et compris les instructions de ce document avant d'installer ou d'utiliser le produit. Conservez l'emballage et le présent document pour référence ultérieure.
- Utilisez le produit uniquement comme décrit dans le présent document.
- Ne pas utiliser le produit si une pièce est endommagée ou défectueuse. Remplacez immédiatement un produit endommagé ou défectueux.
- Ne pas laisser tomber le produit et éviter de le cogner.
- Ce produit ne peut être réparé que par un technicien qualifié afin de réduire les risques d'électrocution.
- Ne pas exposer le produit à l'eau ou à l'humidité.
- Ne pas placer d'objets lourds sur le produit.

- Ne frappez pas à répétition les touches plus fort que nécessaire et ne frappez pas le clavier avec le poing ou tout autre objet.
- Évitez la chaleur et la lumière directe du soleil.
- Pour la sécurité des piles, consultez le manuel des piles.
- Utilisez le(s) type(s) de pile recommandé(s) dans le présent document.
- Gardez les piles et les batteries propres et sèches.
- Si possible, retirez la batterie du produit lorsqu'il n'est pas utilisé.
- Essayez les bornes de la pile ou de la batterie avec un chiffon propre et sec si elles sont sales.
- L'utilisation de la batterie par des enfants doit être surveillée.
- Respectez les marquages positif (+) et négatif (-) sur la pile, la batterie et le matériel et assurez-vous de les utiliser correctement.
- Mettez correctement au rebut la pile ou la batterie.
- En cas d'ingestion d'une pile-bouton ou autre batterie, consultez un médecin immédiatement.

Installation des piles

Pour la souris **A** ⑤ :

1. Enlevez le couvercle de la pile de la souris **B** ②.
2. Insérez une pile de type AA (non incluse).

A Assurez-vous de faire correspondre les repères de polarité (+) et (-).

3. Remettez **B** ②.

Pour le clavier **A** ① :

1. Enlevez le couvercle de la pile du clavier **B** ①.
2. Insérez une pile de type AAA (non incluse).

A Assurez-vous de faire correspondre les repères de polarité (+) et (-).

3. Remettez **B** ①.

Connexion du nano-récepteur USB

1. Branchez le nano-récepteur USB **A** ② dans un port USB de votre PC.
2. Tenez **A** ① et **A** ③ à moins de 10 cm de **A** ② pour l'appairage.
3. Faites coulisser l'interrupteur d'alimentation **B** ④ sur *ON* pour mettre le produit sous tension.

① Essayez de bouger la souris et d'utiliser le clavier.

A ① et **A** ③ sont maintenant connectés à **A** ②.

Conservation du produit

1. Ouvrez **B** ②.
2. Mettez **A** ② dans **B** ③.
3. Remettez **B** ②.
4. Faites coulisser **B** ④ sur *OFF* pour mettre le produit hors tension.

Déclaration de conformité

Nous, NEDIS, en tant que fabricant, déclarons que le produit KBMCW100BKxx de la marque Nedis, fabriqué en Chine, a été soumis à des tests conformément à toutes les réglementations/normes CE en vigueur et que celui-ci a passé tous ces tests avec succès.

La déclaration de conformité complète (+ la fiche de données de sécurité, le cas échéant) est disponible et peut être téléchargée à l'adresse suivante : <http://webshop.nedis.com>.

Pour en savoir plus sur la conformité, veuillez contacter notre centre de service à la clientèle pour plus d'assistance :

sur le site web : <http://www.nedis.com>
 par e-mail : service@nedis.com
 NEDIS B.V., De Tweeling 28,
 5215 MC 's-Hertogenbosch, PAYS-BAS



Zie voor meer informatie de uitgebreide handleiding online: ned.is/kbmcw100bkxx

Beoeld gebruik

Deze Nedis KBMCW100BKxx is een draadloos toetsenbord & muis combo kit.

Dit product wordt aangesloten op uw PC met de bijgeleverde nano-USB-ontvanger.

Het product is niet bedoeld voor professioneel gebruik.

Elke wijziging van het product kan gevolgen hebben voor de veiligheid, garantie en correcte werking.

Het product is enkel bedoeld voor gebruik binnenshuis.

Belangrijkste onderdelen (afbeelding A)

- ① Toetsenbord
- ② Nano-USB-ontvanger
- ③ Muis

① De indeling van het toetsenbord kan verschillen naar gelang uw land en regio.

Achterkant van het product (image B)

- ① Batterijklepje toetsenbord
- ② Batterijklepje muis
- ③ Opslag voor USB-ontvanger
- ④ Aan-/ uitschakelaar

Veiligheidsvoorschriften

A WAARSCHUWING

- Zorg ervoor dat u de instructies in dit document volledig gelezen en begrepen heeft voordat u het product installeert of gebruikt. Bewaar de verpakking en dit document voor toekomstig gebruik.
- Gebruik het product alleen zoals in dit document beschreven.
- Gebruik het product niet als een onderdeel beschadigd of defect is. Vervang een beschadigd of defect product onmiddellijk.
- Laat het product niet vallen en voorkom stoten.
- Dit product mag voor onderhoud alleen worden geopend door een erkend technicus om het risico op elektrische schokken te verkleinen.
- Stel het product niet bloot aan water of vocht.
- Zet geen zware voorwerpen op het product.
- Sla niet herhaaldelijk harder dan nodig op de toetsen en sla niet met uw vuist of een ander voorwerp op het toetsenbord.
- Vermijd hitte en direct zonlicht.
- Lees de handleiding van de batterijen voor de veiligheid van de batterijen.
- Gebruik uitsluitend het (de) in dit document aanbevolen batterijtype(s).
- Houd cellen en batterijen schoon en droog.
- Verwijder de batterij indien mogelijk uit het product wanneer het niet in gebruik is.
- Veeg de cel of de batterijpolen met een schone, droge doek af als ze vuil zijn.
- Gebruik van de batterij door kinderen moet onder toezicht staan.
- Let op de plus (+) en min (-) markeringen op de cel, batterij en apparatuur en zorg dat het correct gebruikt wordt.
- Gooi de cel of batterij volgens de voorschriften weg.
- Raadpleeg onmiddellijk een arts als een cel of een batterij ingeslikt is.

De batterijen plaatsen

Voor de muis **A 5**:

1. Verwijder het batterijklepje van de muis **B 2**.
2. Plaats één AA-batterij (niet inbegrepen).

A Zorg ervoor dat de (+) en (-) polariteitsaanduidingen overeenkomen.

3. Plaats **B 2** terug.

Voor het toetsenbord **A 1**:

1. Verwijder het batterijklepje **B 1**.

2. Plaats één AAA-batterij (niet inbegrepen).

A Zorg ervoor dat de (+) en (-) polariteitsaanduidingen overeenkomen.

3. Plaats **B 1** terug.

De nano-USB-ontvanger aansluiten

1. Steek de nano-USB-ontvanger **A 2** in een vrije USB-poort van uw PC.

2. Houd **A 1** en **A 3** binnen 10 cm afstand van **A 2** om te verbinden.

3. Schuif de knop **B 4** naar *ON* om het product in te schakelen.

1 Test of het toetsenbord en de muis het doen.

A 1 en **A 3** zijn nu verbonden met **A 2**.

Het product opslaan

1. Open **B 2**.

2. Plaats **A 2** in **B 3**.

3. Plaats **B 2** terug.

4. Schuif **B 4** naar *OFF* om het product uit te schakelen.

Verklaring van overeenstemming

Wij, NEDIS, verklaren als fabrikant dat het product KBMCW100BKxx van het merk Nedis, geproduceerd in China, is getest conform alle relevante CE-normen/voorschriften en alle tests succesvol heeft afgelegd.

De volledige conformiteitsverklaring (en het blad met veiligheidsgegevens indien van toepassing) kan worden gevonden en gedownload via <http://webshop.nedis.com>

Voor andere informatie met betrekking tot de naleving neemt u contact op met de klantenservice voor ondersteuning:

via de website: <http://www.nedis.com>

via e-mail: service@nedis.com

NEDIS B.V., De Tweeling 28,

5215 MC 's-Hertogenbosch, NEDERLAND

IT

Guida rapida all'avvio

Set combinato tastiera e mouse wireless

KBMCW100BKxx



Per maggiori informazioni vedere il manuale esteso online: ned.is/kbmcw100bks

Uso previsto

Il Nedis KBMCW100BKxx è un set combinato di tastiera e mouse wireless.

Il prodotto è inteso per essere collegato al proprio PC con un nano ricevitore USB.

Il prodotto non è inteso per utilizzi professionali.

Eventuali modifiche al prodotto possono comportare conseguenze per la sicurezza, la garanzia e il corretto funzionamento.

Il prodotto è inteso solo per utilizzo in interni.

Parti principali (immagine A)

- 1 Tastiera
- 3 Mouse

- 2 Nano ricevitore USB

1 La disposizione della tastiera potrebbe variare in base al Paese e alla regione.

Retro del prodotto (immagine B)

- 1 Coperchio della batteria
- 3 Vano del ricevitore USB

- 2 della tastiera
- 4 Interruttore di

- 2 Coperchio della batteria del mouse
- alimentazione

Istruzioni di sicurezza

A ATTENZIONE

- Assicurarsi di aver letto e compreso pienamente le istruzioni presenti nel documento prima di installare o utilizzare il prodotto. Conservare la confezione e il presente documento per farvi riferimento in futuro.
- Utilizzare il prodotto solo come descritto nel presente documento.
- Non utilizzare il prodotto se una parte è danneggiata o difettosa. Sostituire immediatamente un prodotto danneggiato o difettoso.
- Non far cadere il prodotto ed evitare impatti.
- Il prodotto può essere riparato e sottoposto a manutenzione esclusivamente da un tecnico qualificato per ridurre il rischio di scosse elettriche.
- Non esporre il prodotto all'acqua o all'umidità.
- Non poggiare oggetti pesanti sul prodotto.
- Non battere ripetutamente i tasti con maggior forza di quanto necessario, né colpire la tastiera con il pugno o alcun altro oggetto.
- Evitare il calore e la luce diretta del sole.
- Per la sicurezza delle batterie, consultare il manuale relativo.
- Utilizzare il/i tipo/i di batteria consigliato/i nel presente documento.
- Mantenere le celle e le batterie pulite e asciutte.
- Quando possibile, estrarre la batteria dal prodotto quando non viene utilizzata.
- Se sono sporchi, strofinare i morsetti della cella o della batteria con un panno asciutto e pulito.
- L'utilizzo della batteria da parte dei bambini deve avvenire solo se sotto la supervisione di un adulto.
- Osservare i segni più (+) e meno (-) sulla cella, sulla batteria e sull'apparecchiatura per assicurare l'utilizzo corretto.
- Smaltire le celle o le batterie in modo appropriato.
- Rivolgersi immediatamente a un medico in caso di ingestione di un componente o una batteria.

Installazione delle batterie

Per il mouse **A 3**:

1. Rimuovere il coperchio della batteria del mouse **B 2**.

2. Inserire una batteria di tipo AA (non inclusa).

A Assicurarsi di rispettare i segni di polarità (+) e (-).

3. Reinserire **B 2**.

Per la tastiera **A 1**:

1. Rimuovere il coperchio della batteria della tastiera **B 1**.

2. Inserire una batteria di tipo AAA (non inclusa).

A Assicurarsi di rispettare i segni di polarità (+) e (-).

3. Reinserire **B 1**.

Collegamento del nano ricevitore USB

1. Inserire il nano ricevitore USB **A 2** in una porta del proprio PC.

2. Per associare i dispositivi, tenere **A 1** e **A 3** a una distanza massima di 10 cm da **A 2**.

3. Far scorrere l'interruttore di alimentazione **B 4** in posizione *ON* per accendere il prodotto.

- 1 Provarre a muovere il mouse e a usare la tastiera.
A questo punto **A1** e **A3** sono collegati a **A2**.

Stoccaggio del prodotto

1. Aprire **B2**.
2. Mettere **A2** in **B3**.
3. Reinserire **B2**.
4. Far scorrere **B4** in posizione *OFF* per spegnere il prodotto.

Dichiarazione di conformità

In quanto produttore, NEDIS, attesta che il prodotto KBMCW100BKxx del marchio Nedis, prodotto in Cina, è stato sottoposto e ha superato tutti i test in conformità con tutte le norme e i regolamenti CE.

La dichiarazione di conformità completa, unitamente alla scheda informativa sulla sicurezza, laddove disponibile, può essere reperita e scaricata all'indirizzo <http://webshop.nedis.com>

Per ulteriori informazioni in materia di conformità, contattare il servizio di assistenza clienti per richiedere supporto:

Tramite sito Web: <http://www.nedis.com>

Tramite e-mail: service@nedis.com

NEDIS B.V., De Tweeling 28,

5215 MC 's-Hertogenbosch, Paesi Bassi

ES Guía de inicio rápido

Kit combinado de teclado y ratón inalámbricos

KBMCW100BKxx

 Para más información, consulte el manual ampliado en línea: ned.is/kbmcw100bkus

Uso previsto por el fabricante

Este Nedis KBMCW100BKxx es un kit combinado de teclado y ratón inalámbricos.

Este producto está diseñado para conectarse a su PC con el nanorreceptor USB.

El producto no está diseñado para un uso profesional.

Cualquier modificación del producto puede tener consecuencias para la seguridad, la garantía y el funcionamiento adecuado.

El producto está diseñado únicamente para uso en interiores.

Partes principales (imagen A)

- 1 Teclado
- 2 Nanorreceptor USB
- 3 Ratón

- 1 La disposición del teclado puede variar en función de su país y región.

Parte posterior del producto (imagen B)

- 1 Tapa de las pilas del teclado
- 2 Tapa de las pilas del ratón
- 3 Almacenamiento del receptor USB
- 4 Interruptor de alimentación

Instrucciones de seguridad

ADVERTENCIA

- Asegúrese de que ha leído y entendido completamente las instrucciones en este documento antes de instalar o utilizar el producto. Guarde el embalaje y este documento para futuras consultas.
- Utilice el producto únicamente tal como se describe en este documento.
- No use el producto si alguna pieza está dañada o presenta defectos. Sustituya inmediatamente un producto si presenta daños o está defectuoso.

- No deje caer el producto y evite que sufra golpes.
- Este producto solo puede recibir servicio de un técnico cualificado para su mantenimiento para así reducir el riesgo de descargas eléctricas.
- No exponga el producto al agua o a la humedad.
- No coloque objetos pesados encima del producto.
- No presione las teclas repetidamente con más fuerza de lo necesario ni golpee el teclado con el puño u otro objeto.
- Evite el calor y la luz solar directa.
- En cuanto a la seguridad de las pilas, consulte el manual de las mismas.
- Utilice solamente el/los tipo(s) de pilas recomendados en este documento.
- Mantenga las pilas y baterías limpias y secas.
- Siempre que sea posible, quite la batería del producto cuando no se utilice.
- Limpie los terminales de la pila o la batería con un paño seco y limpio si se ensucian.
- El uso de la batería por los niños debe hacerse bajo supervisión.
- Observe las marcas positivo (+) y negativo (-) en la pila, batería y equipo y asegúrese de un uso correcto.
- Deseche la pila o la batería correctamente.
- Busque ayuda médica inmediatamente si alguien se ha tragado una pila o una batería.

Instalación de las pilas

Para el ratón **A3**:

1. Quite la tapa de las pilas del ratón **B2**.
 2. Inserte una pila del tipo AA (no incluida).
-  Asegúrese de que las marcas de polaridad (+) y (-) coincidan.
3. Vuelva a colocar **B2**.

Para el teclado **A1**:

1. Quite la tapa de las pilas del teclado **B1**.
 2. Inserte una pila del tipo AAA (no incluida).
-  Asegúrese de que las marcas de polaridad (+) y (-) coincidan.
3. Vuelva a colocar **B1**.

Conexión del nanorreceptor USB

1. Enchufe el nanorreceptor USB **A2** a un puerto USB de su PC.
2. Mantenga **A1** y **A3** en un radio de 10 cm de **A2** para el emparejamiento.
3. Deslice el interruptor de alimentación **B4** a la posición *ON* para encender el producto.

- 1 Pruebe a mover el ratón y a usar el teclado.

A1 y **A3** están ahora conectados a **A2**.

Cómo guardar el producto

1. Abra **B2**.
2. Coloque **A2** en **B3**.
3. Vuelva a colocar **B2**.
4. Deslice **B4** a *OFF* para apagar el producto.

Declaración de conformidad

Nosotros, NEDIS, como fabricante, declaramos que el producto KBMCW100BKxx de la marca Nedis, producido en China, se ha sometido a pruebas en conformidad con todas las normativas / leyes CE, y ha superado todos los ensayos.

La declaración de conformidad completa y la hoja de datos de seguridad, si procede se pueden consultar y descargar en <http://webshop.nedis.com>

Para acceder a otra información sobre compatibilidades, póngase en contacto con el servicio de atención al cliente:

en el sitio web: <http://www.nedis.com>
en el correo electrónico: service@nedis.com
NEDIS B.V., De Tweeling 28,
5215 MC 's-Hertogenbosch, PAÍSES BAJOS

Kit combinado de teclado e rato sem fios

KBMCW100BKxx



Para mais informações, consulte a versão alargada do manual on-line: ned.is/kbmcw100bkus

Utilização prevista

Este KBMCW100BKxx da Nedis é um kit combinado de teclado e rato sem fios.

Este produto destina-se a ser ligado ao seu PC com o recetor nano USB.

O produto não se destina a utilização profissional.

Qualquer alteração do produto pode ter consequências em termos de segurança, garantia e funcionamento adequado.

O produto destina-se apenas a utilização em interiores.

Peças principais (imagem A)

- 1 Teclado 3 Rato

- 2 Recetor Nano USB

- 1 A disposição do teclado pode variar consoante o seu país e região.

Parte de trás do produto (imagem B)

- 1 Tampa da pilha do teclado 3 Armazenamento do recetor USB

- 2 Tampa da pilha do rato

- 4 Interruptor de alimentação

Instruções de segurança

AVISO

- Certifique-se de que leu e compreendeu as instruções deste documento na íntegra antes de instalar ou utilizar o produto. Guarde a embalagem e este documento para referência futura.
- Utilize o produto apenas conforme descrito neste documento.
- Não utilize o produto caso uma peça esteja danificada ou defeituosa. Substitua imediatamente um produto danificado ou defeituoso.
- Não deixe cair o produto e evite impactos.
- Este produto pode ser reparado apenas por um técnico qualificado para manutenção a fim de reduzir o risco de choque elétrico.
- Não exponha o produto à água ou humidade.
- Não coloque objetos pesados sobre o produto.
- Não pressione repetidamente as teclas com mais força do que o necessário nem bata no teclado com o punho ou qualquer outro objeto.
- Evite o calor e a luz solar direta.
- Para mais informação sobre a segurança das pilhas, consulte o manual sobre pilhas.
- Utilize apenas o(s) tipo(s) de pilha(s) recomendado(s) neste documento.
- Mantenha as pilhas e baterias limpas e secas.
- Quando possível, remova a bateria do produto sempre que não estiver a ser utilizada.
- Limpe os terminais da pilha ou da bateria com um pano limpo e seco se apresentarem sinais de sujidade.
- A utilização da bateria por crianças deve ser supervisionada.
- Respeite as marcas de mais (+) e menos (-) na pilha, na bateria e no equipamento e garanta uma utilização correta.
- Elimine corretamente a célula ou a bateria.
- Procure imediatamente aconselhamento médico caso uma pilha ou bateria tenha sido engolida.

Instalar as pilhas

Para o rato **A 3**:

1. Remover a tampa da bateria do rato **B 2**.
2. Insira uma pilha do tipo AA (não incluída).

A Certifique-se de que respeita as marcações de polaridade (+) e (-).

3. Volte a colocar **B 2**.

Para o teclado **A 1**:

1. Retire a tampa da bateria do teclado **B 1**.
2. Insira uma pilha do tipo AAA (não incluída).

A Certifique-se de que respeita as marcações de polaridade (+) e (-).

3. Volte a colocar **B 1**.

Ligação do recetor nano USB

1. Ligue o recetor nano USB **A 2** a uma porta USB do seu PC.
2. Mantenha **A 1** e **A 3** a uma distância de 10 cm de **A 2** para emparelhamento.
3. Coloque o interruptor de alimentação **B 4** na posição ON para ligar o produto.

1 Tente mover o rato e usar o teclado.

A 1 e **A 3** estão agora ligados a **A 2**.

Armazenamento do produto

1. Abra **B 2**.
2. Coloque **A 2** dentro de **B 3**.
3. Volte a colocar **B 2**.
4. Coloque **B 4** na posição OFF para desligar o produto.

Declaração de conformidade

Nós, a NEDIS, na condição de fabricante, declaramos que o produto KBMCW100BKxx da marca Nedis, produzido na China, foi testado de acordo com todos os padrões/normas relevantes da CE e que passou todos os testes.

A Declaração de conformidade completa (+ ficha de dados de segurança, se aplicável) pode ser encontrada e transferida em <http://webshop.nedis.com>

Para outras informações relacionadas com conformidade, contacte o apoio ao cliente:

no website: <http://www.nedis.com>
por e-mail: service@nedis.com
NEDIS B.V., De Tweeling 28,
5215 MC 's-Hertogenbosch, HOLLANDA

SV Snabbstartsguide

Kit med trådlöst tangentbord och mus

KBMCW100BKxx



För ytterligare information, se den utökade manualen online: ned.is/kbmcw100bkus

Avsedd användning

Nedis KBMCW100BKxx är ett kit med trådlöst tangentbord och mus. Produkten är avsedd att anslutas till din pc med nano-USB-mottagaren.

Produkten är inte avsedd för yrkesmässig användning. Modifiering av produkten kan medföra konsekvenser för säkerhet, garanti och korrekt funktion.

Denna produkt är endast avsedd för användning inomhus.

Huvuddelar (bild A)

- 1 Tangentbord 3 Mus

- 2 Nano-USB-mottagare

1 Tangentbordslayouten kan variera beroende på ditt land och din region.

Baksidan av produkten (bild B)

- 1 Batterilock till tangentbord
- 2 Batterilock till mus
- 3 Förvaring USB-mottagare
- 4 Strömbrytare

Säkerhetsanvisningar

VARNING

- Säkerställ att du har läst och förstätt alla instruktioner i detta dokument innan du installerar och använder produkten. Behåll förpackningen och detta dokument som framtida referens.
- Använd produkten endast enligt anvisningarna i detta dokument.
- Använd inte produkten om en del är skadad eller defekt. Byt omedelbart ut en skadad eller defekt produkt.
- Tappa inte produkten och skydda den mot slag.
- Denna produkt får, för att minska risken för elchock, endast servas av en kvalificerad underhållstekniker.
- Exponera inte produkten till vatten eller fukt.
- Placera inte tunga föremål på produkten.
- Slå inte upprepade gånger hårdare än nödvändigt på tangentbordet med din knytnäve eller andra föremål.
- Undvik hetta och direkt solljus.
- Se batterimanualen angående batterisäkerhet.
- Använd endast batteritypern eller -typerna rekommenderade i detta dokument.
- Håll celler och batterier rena och torra.
- Ta om möjligt ut batteriet ur produkten när den inte används.
- Torka cellens eller batteriets anslutningar med en ren trasa om de är smutsiga.
- Barn ska hållas under uppsikt när de använder batterier.
- Observera markeringarna plus (+) och minus (-) på cellen, batteriet och utrustningen, och säkerställ korrekt användning.
- Bortskaffa cellen eller batteriet på korrekt sätt.
- Uppsök omedelbart läkare om en cell eller ett batteri har förtärts.

Sätta i batterier

För musen **A** **3**:

1. Avlägsna musens batterilock **B** **2**.
2. Sätt i ett AA-batteri (medföljer inte).

A Säkerställ att de är rättvända i enlighet med polaritetsmarkeringarna (+) och (-).

3. Sätt tillbaka **B** **2**.

För tangentbordet **A** **1**:

1. Avlägsna batterilocket till tangentbordet **B** **1**.
2. Sätt i ett AAA-batteri (medföljer inte).

A Säkerställ att de är rättvända i enlighet med polaritetsmarkeringarna (+) och (-).

3. Sätt tillbaka **B** **1**.

Ansluta nano-USB-mottagaren

1. Anslut nano-USB-mottagaren **A** **2** till en USB-port på din pc.
2. Håll **A** **1** och **A** **3** inom tio cm från **A** **2** för länkning.
3. Skjut strömbrytaren **B** **4** till ON för att sätta på produkten.

1 Testa att röra på musen och använda tangentbordet.

A **1** och **A** **3** är nu anslutna till **A** **2**.

Att förvara produkten

1. Öppna **B** **2**.
2. Placera **A** **2** i **B** **3**.
3. Sätt tillbaka **B** **2**.
4. Skjut **B** **4** till OFF för att stänga av produkten.

Försäkran om överensstämmelse

Vi, NEDIS, som tillverkare, försäkrar att Vi, NEDIS, som tillverkare, försäkrar att produkten KBMCW100BKxx från märket Nedis, tillverkat i Kina, har testats i enlighet med alla gällande CE-standarder/-föreskrifter och klarat alla tester.

En fullständig försäkran om överensstämmelse (+produkt säkerhetsdatablad i tillämpliga fall) finns tillgängligt för hämtning på <http://webshop.nedis.com>

För övrig information om kompatibilitet, kontakta kundtjänst för support:

via webbplatsen: <http://www.nedis.com>

via e-post: service@nedis.com

NEDIS B.V., De Tweeling 28,

5215 MC 's-Hertogenbosch, NEDERLÄNDERNA

FI Pika-aloitusopas

Langaton näppäimistö ja hiirisetti

KBMCW100BKxx



Katso tarkemmat tiedot käyttöoppaan laajemmasta verkkoversiosta: nedis.is/kbmcw100bkus

Käyttötarkoitus

Tämä Nedis KBMCW100BKxx on näppäimistö ja hiirisetti.

Tämä tuote yhdistetään tietokoneeseen USB-nanovastaanottimella.

Tuotetta ei ole tarkoitettu ammattikäyttöön.

Tuotteen muutokset voivat vaikuttaa turvallisuuteen, takuuseen ja asianmukaiseen toimintaan.

Tuote on tarkoitettu vain sisäkäyttöön.

Tärkeimmät osat (kuva A)

- 1 Näppäimistö
 - 2 USB-nanovastaanotin
 - 3 Hiiri
- 1** Näppäimistön asettelu voi vaihdella maastasi ja alueestasi riippuen.

Kuva tuotteesta takaa (kuva B)

- 1 Näppäimistön paristolokeron kansi
- 2 Hiiren paristolokeron kansi
- 3 USB-vastaanottimen säilytyspaikka
- 4 Virtakytin

Turvallisuusohjeet

VAROITUS

Huolehdiä siitä, että olet lukenut ja ymmärtänyt tämän asiakirjan sisältämät ohjeet kokonaan ennen kuin asennat tuotteen tai käytät sitä. Säilytä pakkaus ja tämä asiakirja tulevaa tarvetta varten.

- Käytä tuotetta vain tässä asiakirjassa kuvatun mukaisesti.
- Älä käytä tuotetta, jos jokin sen osa on vaurioitunut tai viallinen. Vaihda vahingoittunut tai viallinen tuote välittömästi.
- Varo pudottamasta ja tönäisemästä tuotetta.
- Tämän tuotteen saa huoltaa vain pätevä teknikko sähköiskun vaaran vähentämiseksi.
- Älä altista tuotetta vedelle tai kosteudelle.
- Älä laita tuotteen päälle painavia esineitä.
- Älä iske näppäimiä toistuvasti tarpeettoman kovaa tai lyö näppäimistöä nyrkillä tai millään esineellä.
- Vältä kuumuutta ja suoraa auringonvaloa.
- Paristojen turvallisuuden takaamiseksi ota yhteyttä paristojen valmistajaan.
- Käytä vain tässä asiakirjassa suositeltua paristotyyppiä.
- Pidä akkukennot ja paristot puhtaina ja kuivina.
- Aina, kun mahdollista, poista paristo laitteesta, kun sitä ei käytetä.
- Pyyhi akkukkenno tai akun navat puhtaalla kuivalla liinalla, jos ne likaantuvat.
- Mikäli lapset käyttävät akkua, heitä tulee valvoa.
- Huomioi akkukennon, pariston ja laitteen plus- ja miinusmerkit (+/-) ja noudata niitä käytössä.
- Hävitä paristot ja akut asianmukaisesti.
- Hakeudu välittömästi lääkäriin, jos olet niellyt pariston tai akun.

Paristojen asentaminen

Hiiri **A** 5:

1. Irrota hiiren paristolokeron kansi **B** 2.
2. Aseta yksi AA-paristo (ei mukana).

A Varmista, että napaisuusmerkinnät (+) ja (-) ovat oikein.

3. Aseta takaisin **B** 2.

Näppäimistö **A** 1:

1. Irrota näppäimistön paristolokeron kansi **B** 1.
2. Aseta yksi AAA-paristo (ei mukana).

A Varmista, että napaisuusmerkinnät (+) ja (-) ovat oikein.

3. Aseta takaisin **B** 1.

USB-nanovastaanottimen liittäminen

1. Liitä USB-nanovastaanotin **A** 2 tietokoneen USB-porttiin.
2. Pidä **A** 1 ja **A** 3 10 cm:n sisällä **A** 2 osasta pariliitoksen muodostamiseksi.
3. Paina virtakytkin **B** 4 ON-asentoon tuotteen kytkemiseksi päälle.

i Kokeile liikuttaa hiirtä ja käyttää näppäimistöä.

A 1 ja **A** 3 on nyt yhdistetty **A** 2 osaan.

Tuotteen säilyttäminen

1. Avaa kansi **B** 2.
2. Aseta kahvinsuodatin **A** 2 kahvisuppiloon **B** 3.
3. Aseta takaisin **B** 2.
4. Paina **B** 4 OFF-asentoon tuotteen kytkemiseksi pois päältä.

Vaatimustenmukaisuusvakuutus

Valmistajana me NEDISillä vakuutamme, että tuotemerkin KBMCW100BKxx tuote Nedis, jonka valmistusmaa on Kiina, testattain olennaisten CE-standardien/-säännösten mukaisesti, ja tuote läpäisi kaikki testit.

Vaatimustenmukaisuusvakuutus kokonaisuudessaan (sekä mahdollinen turvallisuustiedote) on ladattavissa osoitteesta <http://webshop.nedis.com>.

Lisätietoja muista vaatimustenmukaisuusasioista saa ottamalla yhteyden asiakastukipalveluun:

verkkosivuston kautta: <http://www.nedis.com>
sähköpostitse: service@nedis.com
NEDIS B.V., De Tweeling 28,
5215 MC 's-Hertogenbosch, THE NETHERLANDS

NO Hurtigguide

Sett med trådløst tastatur og mus

KBMCW100BKxx



For mer informasjon, se den fullstendige bruksanvisningen på nett: nedis.is/kbmcw100bkus

Tiltenkt bruk

Nedis KBMCW100BKxx er ett sett med trådløst tastatur og mus.

Dette produktet tilkobles til datamaskinen din via nano-USB-mottakeren.

Produktet er ikke tiltenkt profesjonell bruk.

Eventuelle modifikasjoner av produktet kan ha konsekvenser for sikkerhet, garanti og funksjon.

Produkter er bare tiltenkt innendørs bruk.

Hoveddeler (bilde A)

- 1 Tastatur
- 2 Nano-USB-mottaker
- 3 Mus

i Tastaturets oppsett kan variere med land og region.

Produktets bakside (bilde B)

- 1 Tastaturets batterideksel
- 2 Musens batterideksel
- 3 USB-mottakerlagring
- 4 Strømbryter

Sikkerhetsinstruksjoner

A ADVARSEL

- Sørg for at du har lest og forstått instruksjonene i dette dokumentet før du installerer eller bruker produktet. Ta vare på emballasjen og dette dokumentet for fremtidig referanse.
- Produktet skal kun brukes som beskrevet i dette dokumentet.
- Ikke bruk produktet hvis det er skadet eller defekt. Bytt ut et skadet eller defekt produkt med det samme.
- Ikke mist produktet, og forhindre at det slås borti andre gjenstander.
- Dette produktet skal kun håndteres av en kvalifisert tekniker for vedlikehold for å redusere risikoen for elektrisk støt.
- Ikke sett produktet for vann eller fuktighet.
- Ikke sett tunge gjenstander oppå produktet.
- Ikke trykk på taster hardere enn nødvendig gjentatte ganger, og ikke slå tastaturet med knyttneven eller andre gjenstander.
- Unngå varme og direkte sollys.
- Les håndboken for batteriene angående batterisikkerhet.
- Bruk kun batteritypen(e) som anbefales i dette dokumentet.
- Hold cellene og batteriene rene og tørre.
- Fjern batteriet fra produktet når det ikke er i bruk, når dette er mulig.
- Tørk av celle- eller batteripolene med en ren og tørr klut hvis de blir skitne.
- Batteribruk av barn må være under oppsyn.
- Kontroller pluss (+) og minus (-) merkene på cellen, batteriet og utstyret og sørg for riktig bruk av produktet.
- Avhend cellen eller batteriet på riktig måte.
- Oppsøk legehjelp umiddelbart hvis en celle eller et batteri er blitt svelget.

Innsetting av batteriene

I musen **A** 3:

1. Ta av batteridekselet på musen **B** 2.
2. Sett inn ett AA-batteri (medfølger ikke).

A Sørg for at (+) og (-) er riktig plassert i henhold til polaritetsmerkingen.

3. Sett på plass **B** 2.

I tastaturet **A** 1:

1. Ta av batteridekselet på tastaturet **B** 1.
2. Sett inn ett AAA-batteri (medfølger ikke).

A Sørg for at (+) og (-) er riktig plassert i henhold til polaritetsmerkingen.

3. Sett på plass **B** 1.

Tilkobling av nano-USB-mottakeren

1. Tilkoble nano-USB-mottakeren **A** 2 til en USB-port på datamaskinen.

2. Hold **A** 1 og **A** 3 maks. 10 cm unna **A** 2 for paring.
3. Skyv på/av-bryteren **B** 4 til ON for å slå på produktet.

i Prøv å bevege musen og å bruke tastaturet.

A 1 og **A** 3 er nå tilkoblet **A** 2.

Oppbevaring av produktet

1. Åpne **B** 2.
2. Sett **A** 2 inn i **B** 3.
3. Sett på plass **B** 2.
4. Skyv **B** 4 til OFF for å slå av produktet.

Konformitetserklæring

Vi, NEDIS, som producent, erklærer at produktet KBMCW100BKxx fra produsenten Nedis, produceret i Kina, er testet i samsvar med alle relevante CE-standarder/-forskrifter og har bestået alle tester.

Den fullstendige samsvarserklæringen (og sikkerhedsdatabladet hvis aktuelt) er tilgjengelig på og kan lastes ned via <http://webshop.nedis.com>

Annens samsvarsrelatert informasjon er tilgjengelig ved å kontakte kundeservice for støtte:

via nettsted: <http://www.nedis.com>

via e-post: service@nedis.com

NEDIS B.V., De Tweeling 28,
5215 MC 's-Hertogenbosch, NEDERLAND

DA Vejledning til hurtig start

Sæt med trådløst tastatur og mus

KBMCW100BKxx



Yderligere oplysninger findes i den udvidede manual online: ned.is/kbmcw100bkxx

Tilsligt brug

Dette Nedis KBMCW100BKxx er et sæt med trådløst tastatur og mus. Dette produkt er beregnet til at blive tilsluttet din pc med nano USB-modtageren.

Dette produkt er ikke beregnet til professionel brug.

Enhver modificering af produktet kan have konsekvenser for sikkerhed, garanti og korrekt funktion.

Produktet er kun beregnet til indendørs brug.

Hoveddele (billede A)

- 1 Tastatur
 - 2 Nano USB-modtager
 - 3 Mus
- 1 Tastaturets layout kan variere afhængigt af dit land og region.

Bagsiden af produktet (billede B)

- 1 Tastaturets batteridæksel
- 2 Musens batteridæksel
- 3 USB-modtageropbevaring
- 4 Strømknap

Sikkerhedsinstruktioner

⚠ ADVARSEL

- Sørg for, at du har læst og forstået instruktionerne i dette dokument fuldt ud, før du installerer eller bruger produktet. Gem emballagen og dette dokument, så det sidenhen kan læses.
- Anvend kun produktet som beskrevet i denne vejledning.
- Brug ikke produktet, hvis det er skadet eller defekt. Udskift straks et skadet eller defekt produkt.
- Tab ikke produktet og undgå at støde det.
- Dette produkt må kun vedligeholdes af en kvalificeret tekniker pga. risikoen for elektrisk stød.
- Udsæt ikke produktet for vand eller fugt.
- Anbring ikke tunge genstande oven på produktet.
- Tryk ikke gentagne gange på tasterne hårdere end nødvendigt og slå ikke i tastaturet med din næve eller nogen andre ting.
- Undgå varme og direkte sollys.
- Se batteriernes manual angående batterisikkerhed.
- Anvend kun de batterityper, der anbefales i dette dokument.
- Hold celler og batterier rene og tørre.
- Tag om muligt batteriet ud af produktet, når det ikke er i brug.
- Tør celle- eller batteriterminalerne med en ren, tør klud, hvis de bliver beskidte.
- Børns anvendelse af batteri bør overvåges.
- Overhold mærkerne for plus (+) og minus (-) på cellen, batteriet og udstyret, og sørg for korrekt brug.
- Bortskaf cellen eller batteriet korrekt.

- Sørg øjeblikkeligt lægehjælp, hvis en celle eller et batteri er blevet slugt.

Installation af batterierne

For musen **A** 3:

1. Fjern musens batteridæksel **B** 2.
 2. Indsæt et AA-batteri (medfølger ikke).
- ⚠ Sørg for, at polaritetsmærkningerne (+) og (-) stemmer overens.
3. Stil **B** 2 tilbage.

For tastaturet **A** 1:

1. Fjern tastaturets batteridæksel **B** 1.
 2. Indsæt et AAA-batteri (medfølger ikke).
- ⚠ Sørg for, at polaritetsmærkningerne (+) og (-) stemmer overens.
3. Stil **B** 1 tilbage.

Forbind nano USB-modtageren

1. Sæt nano USB-modtageren **A** 2 i en USB-port på din PC.
 2. Hold **A** 1 og **A** 3 inden for 10 cm af **A** 2 for parring.
 3. Skub strømkontakten **B** 4 til ON for at tænde produktet.
- 1 Forsøg at bevæge musen og bruge tastaturet.
- A** 1 og **A** 3 er nu forbundet til **A** 2.

Opbevaring af produktet

1. Åbn **B** 2.
2. Placer **A** 2 i **B** 3.
3. Stil **B** 2 tilbage.
4. Skub **B** 4 til OFF for at slukke for produktet.

Overensstemmelseserklæring

Vi, NEDIS, som producenter, erklærer, at produktet KBMCW100BKxx fra mærket Nedis, der er produceret i Kina, er blevet testet i henhold til alle relevante CE-standarder/forskrifter og har bestået alle test.

Den komplette Overensstemmelseserklæring (+ sikkerhedsdatablad, hvis relevant) kan findes og downloades via <http://webshop.nedis.com>
For andre overensstemmelsesrelaterede oplysninger, kontakt kundeservice for support:

via websted: <http://www.nedis.com>

via e-mail: service@nedis.com

NEDIS B.V., De Tweeling 28,
5215 MC 's-Hertogenbosch, HOLLAND

HU Gyors beüzemelési útmutató

Kombinált vezeték nélküli billentyűzet és egér készlet

KBMCW100BKxx



További információért lásd a bővített online kézikönyvet: ned.is/kbmcw100bkxx

Tervezett felhasználás

A Nedis KBMCW100BKxx egy kombinált vezeték nélküli billentyűzet és egér készlet.

A termék nano USB vevőegységgel csatlakoztatható a számítógéphez.

A termék nem professzionális használatra készült.

A termék bármilyen módosítása befolyásolhatja a biztonságot, a jóállást és a megfelelő működést.

A termék beltéri használatra készült.

Fő alkatrészek (A kép)

- 1 Billentyűzet
 - 2 Nano USB vevőegység
 - 3 Egér
- 1 A billentyűzet kiosztása országtól és régiótól függően változhat.

A termék hátoldala (B ábra)

- 1 Billentyűzet
akkumulátorfoglalatának
fedele
- 2 Egér
akkumulátorfoglalatának
fedele
- 3 USB vevőegység
tárolófoglalata
- 4 Főkapcsoló

Biztonsági utasítások

A FIGYELMEZTÉS

- Ügyeljen arra, hogy a termék telepítése vagy használata előtt figyelmesen elolvasta és megértette az ebben a dokumentumban található információkat. Tartsa meg a csomagolást és ezt a dokumentumot későbbi használatra.
- A terméket csak az ebben a dokumentumban leírt módon használja.
- Ne használja a terméket, ha valamelyik része sérült vagy hibás. A sérült vagy meghibásodott terméket azonnal cserélje ki.
- Ne ejtse le a terméket és kerülje az ütődést.
- Ezt a terméket csak szakképzett technikus szervizelheti az áramütés kockázatának csökkentése érdekében.
- Óvja a terméket víztől vagy nedvségtől.
- Ne helyezzen nehéz tárgyakat a termék tetejére.
- Ne nyomja le a billentyűket ismételten a szükségessé nagyobb erővel, és ne csapjon a billentyűzetre ököllal vagy más tárggyal.
- Kerülje a hőt és a közvetlen napsugárzást.
- Az akkumulátorbiztonsággal kapcsolatban tekintse át az akkumulátorok kézikönyvét.
- Kizárólag az ebben a dokumentumban leírt típusú elemeket használja.
- Tartsa a cellákat és az elemeket tisztán és szárazon.
- Lehetőség szerint használaton kívül vegye ki az akkumulátort a felszerelésből.
- Ha a cella vagy elem pólusarui szennyezetté válnak, törölje le őket egy tiszta, száraz kendővel.
- Gyermekek csak felügyelet mellett használhatják az elemet.
- Vegye figyelembe a plusz (+) és mínusz (-) jeleket az elemeken, akkumulátorokon és a készüléken, valamint ügyeljen a megfelelő használatukra.
- Megfelelő módon ártalmatlanítsa az elemet vagy akkumulátort.
- Elem lenyelése esetén azonnal forduljon orvoshoz.

Az akkumulátorok behelyezése

Az egér **A3** esetében:

1. Távolítsa el az egér akkumulátorfoglalatának fedelét **B2**.
2. Helyezzen be egy darab AA típusú akkumulátort (nem tartozék).

A Ügyeljen a (+) és (-) polaritásjelölések egyezésére.

3. Tegye vissza az **B2** részt.

A billentyűzet **A1** esetében:

1. Távolítsa el a billentyűzet akkumulátorfoglalatának fedelét **B1**.
2. Helyezzen be egy darab AAA típusú akkumulátort (nem tartozék).

A Ügyeljen a (+) és (-) polaritásjelölések egyezésére.

3. Tegye vissza az **B1** részt.

A nano USB vevőegység csatlakoztatása

1. Dugja be a nano USB vevőegységet **A2** egy, a számítógépen található USB bemenetbe.
2. A párosításhoz tartsa nyomva az **A1** és az **A3** részt az **A2** résztől számított 10 cm-en belül.
3. A termék bekapcsolásához csúsztassa a bekapcsológombot **B4** az ON állásba.

1 Próbálja meg mozgatni az egeret és használni a billentyűzetet.

Az **A1** és az **A3** rész mostantól csatlakoztatva vannak az **A2** részhez.

A termék tárolása

1. Nyissa ki az **B2** fedelet.
2. Helyezze az **A2** részt az **B3** részbe.
3. Tegye vissza az **B2** részt.
4. A termék kikapcsolásához csúsztassa az **B4** részt OFF állásba.

Megfelelőségi nyilatkozat

A NEDIS mint a gyártó kijelentjük, hogy Kína területén gyártott KBMCW100BKxx márkájú Nedis terméket az összes releváns CE-szabvány/-szabályozás szerint teszteltük, és megfelel azoknak.

A teljes megfelelőségi nyilatkozat (+ anyagbiztonsági adatlap, ha van) megtalálható és letölthető a következő weboldalról: <http://webshop.nedis.com>

Egyéb megfelelőségre vonatkozó információkért vegye fel a kapcsolatot ügyfélszolgálatunkkal:

weboldalunkon: <http://www.nedis.com>
e-mailben: service@nedis.com
NEDIS B.V., De Tweeling 28,
5215 MC 's-Hertogenbosch, HOLLANDIA

PL Przewodnik Szybki start

KBMCW100BKxx

Zestaw bezprzewodowy z klawiaturą i myszą



Więcej informacji znajdziesz w rozszerzonej instrukcji obsługi online: ned.is/kbmcw100bkus

Przeznaczenie

Nedis KBMCW100BKxx to zestaw bezprzewodowy z klawiaturą i myszą.

Ten produkt jest przeznaczony do podłączenia do komputera za pomocą odbiornika nano USB.

Produkt nie jest przeznaczony do użytku zawodowego.

Wszelkie modyfikacje produktu mogą mieć wpływ na bezpieczeństwo, gwarancję i działanie.

Produkt jest przeznaczony wyłącznie do użytku wewnątrz pomieszczeń.

Główne części (rysunek A)

- 1 Klawiatura
 - 2 Odbiornik nano USB
 - 3 Mysz
- 1** Układ klawiatury może się różnić w zależności od kraju i regionu.

Tył produktu (ilustracja B)

- 1 Pokrywa komory baterii
 - 2 Pokrywa komory baterii
 - 3 Schowek na odbiornik USB
 - 4 Włacznik zasilania
- myszy

Instrukcje bezpieczeństwa

A OSTRZEŻENIE

- Przed zainstalowaniem lub użyciem produktu należy upewnić się, że instrukcje zawarte w niniejszym dokumencie zostały w pełni przeczytane i zrozumiane. Opakowanie oraz niniejszy dokument należy zachować na przyszłość.
- Produktu należy używać wyłącznie w sposób opisany w niniejszym dokumencie.
- Nie używaj produktu, jeśli jakkolwiek jego część jest zniszczona lub uszkodzona. Natychmiast wymień uszkodzony lub wadliwy produkt.
- Nie upuszczaj produktu i unikaj uderzenia go.
- Ten produkt może być serwisowany wyłącznie przez wykwalifikowanego serwisanta, aby zmniejszyć ryzyko porażenia prądem elektrycznym.

- Nie narażaj produktu na działanie wody lub wilgoci.
- Nie umieszczaj na produkcie ciężkich przedmiotów.
- Nie uderzaj wielokrotnie w klawisze mocniej niż to konieczne oraz nie uderzaj w klawiaturę pięścią ani żadnym innym przedmiotem.
- Unikaj ciepła oraz bezpośredniego promieniowania słonecznego.
- Informacje dotyczące bezpieczeństwa baterii można znaleźć w instrukcji obsługi baterii.
- Używaj tylko baterii zalecanych w tym dokumencie.
- Utrzymuj ogniwa i baterie w stanie czystym i suchym.
- Jeśli to możliwe, wyjmij baterię z produktu, gdy nie jest używany.
- Jeśli styki ogniwa lub baterii ulegną zabrudzeniu, przetrzyj je czystą, suchą szmatką.
- Korzystanie z baterii przez dzieci powinno być nadzorowane.
- Przestrzegaj oznaczeń plus (+) i minus (-) na baterii, akumulatorze i sprzęcie oraz zadbaj o prawidłowe użytkowanie.
- Jeśli styki ogniwa lub baterii ulegną zabrudzeniu, przetrzyj je czystą, suchą szmatką.
- Korzystanie z baterii przez dzieci powinno być nadzorowane.
- Przestrzegaj oznaczeń plus (+) i minus (-) na baterii, akumulatorze i sprzęcie oraz zadbaj o prawidłowe użytkowanie.
- Zutilizuj ogniwo lub baterię w odpowiedni sposób.
- W przypadku połknięcia ogniwa lub baterii niezwłocznie zasięgnij porady lekarza.

Wkładanie baterii

Do myszy **A** 3:

1. Zdejmij pokrywę komory baterii myszy **B** 2.
2. Włóż jedną baterię typu AA (brak w zestawie).

A Pamiętaj, aby dopasować oznaczenia biegunowości (+) i (-).

3. Zamocuj z powrotem **B** 2.

Do klawiatury **A** 1:

1. Zdejmij pokrywę komory baterii klawiatury **B** 1.
2. Włóż jedną baterię typu AAA (brak w zestawie).

A Pamiętaj, aby dopasować oznaczenia biegunowości (+) i (-).

3. Zamocuj z powrotem **B** 1.

Podłączanie odbiornika nano USB

1. Podłącz odbiornik nano USB **A** 2 do portu USB w komputerze.
2. Trzymaj **A** 1 i **A** 3 w odległości 10 cm od **A** 2, aby przeprowadzić parowanie.
3. Aby włączyć produkt, przesuń przełącznik zasilania **B** 4 do pozycji ON.

1 Spróbuj poruszyć myszą i użyć klawiatury.

A 1 i **A** 3 są teraz połączone z **A** 2.

Przechowywanie produktu

1. Otwórz **B** 2.
2. Umieść **A** 2 w **B** 3.
3. Zamocuj z powrotem **B** 2.
4. Aby wyłączyć produkt, przekręć **B** 4 do pozycji OFF.

Deklaracja zgodności

Firma NEDIS będzie producentem wyrobu KBMCW100BKxx marki Nedis wyprodukowanego w Chinach oświadczając, że wyrób ten został przetestowany zgodnie ze wszystkimi właściwymi normami / przepisami CE oraz że przeszedł pomyślnie wszystkie testy.

Pełna treść deklaracji zgodności (wraz z kartą charakterystyki, jeśli dotyczy) jest dostępna na stronie <http://webshop.nedis.com>. Więcej informacji na temat zgodności z przepisami można uzyskać, kontaktując się z działem obsługi klienta:

strona www: <http://www.nedis.com>
 e-mail: service@nedis.com
 NEDIS B.V., De Tweeling 28,
 5215 MC 's-Hertogenbosch, HOLLANDIA



Για περισσότερες πληροφορίες δείτε το εκτενές online χειρیدیο: nedis.is/kbmcw100bkux

Προοριζόμενη χρήση

To Nedis KBMCW100BKxx είναι ένα ασύρματο σετ πληκτρολόγιο και ποντίκι.

To προϊόν προορίζεται για να συνδεθεί με τον υπολογιστή σας με τον nano-δέκτη USB.

To προϊόν δεν πρέπει χρησιμοποιείται για επαγγελματική χρήση. Οποιοδήποτε τροποποίηση του προϊόντος μπορεί να έχει επιπτώσεις στην ασφάλεια, την εγκύτητα και τη σωστή λειτουργία.

To προϊόν αυτό προορίζεται αποκλειστικά για εσωτερικό χώρο.

Κύρια μέρη (εικόνα A)

- 1 Πληκτρολόγιο
- 2 Nano-δέκτης USB
- 3 Ποντίκι
- 4 Η διατάξη του πληκτρολογίου μπορεί να διαφέρει ανάλογα την χώρα και την περιοχή σας.

Πίσω πλευρά του προϊόντος (εικόνα B)

- 1 Κάλυμμα μπαταρίας πληκτρολογίου
- 2 Κάλυμμα μπαταρίας ποντικίου
- 3 Αποθήκευση USB δέκτη
- 4 Διακόπτης ισχύος

Οδηγίες ασφάλειας

A ΠΡΟΕΙΔΟΠΟΙΗΣΗ

- Βεβαιωθείτε ότι έχετε διαβάσει και κατανοήσει αυτές τις οδηγίες πριν εγκαταστήσετε ή χρησιμοποιήσετε το προϊόν. Κρατήστε τη συσκευασία και το κείμενο για μελλοντική αναφορά.
- Χρησιμοποιείτε το προϊόν μόνο σύμφωνα με αυτό το έγγραφο.
- Μην χρησιμοποιείτε το προϊόν εάν οποιοδήποτε τμήμα του έχει ζημιά ή ελάττωμα. Αντικαταστήστε αμέσως ένα χαλασμένο ή ελαττωματικό προϊόν.
- Μην ρίχνετε κάτω το προϊόν και αποφύγετε τα τρανήγματα.
- Για να μειώσετε τον κίνδυνο ηλεκτροπληξίας, η συντήρηση του προϊόντος πρέπει να πραγματοποιείται μόνο από εξουσιοδοτημένο τεχνικό συντήρησης.
- Μην εκθέτετε το προϊόν σε νερό ή υγρασία.
- Μην τοποθετείτε βαριά αντικείμενα πάνω στο προϊόν.
- Μην χτυπάτε επανειλημμένα τα πλήκτρα πιο δυνατά από αυτό που χρειάζεται ή μην χτυπάτε το πληκτρολόγιο με τη γροθιά σας ή με κάποιο άλλο αντικείμενο.
- Αποφύγετε τη ζέση και την υπερθέρμανση του προϊόντος.
- Για την ασφάλεια της μπαταρίας, συμβουλευτείτε το χειρیدیο των μπαταριών.
- Χρησιμοποιείτε μόνο τον τύπο μπαταρίας σύμφωνα με αυτό το έγγραφο.
- Διατηρείτε τις κυψέλες και τις μπαταρίες καθαρές και στεγνές.
- Όποτε είναι δυνατόν, απομακρύνετε τη μπαταρία από το προϊόν αν δεν χρησιμοποιείται.
- Καθαρίστε τους ακροδέκτες της κυψέλης ή της μπαταρίας με ένα καθαρό στεγνό πανί αν λερωθούν.
- Τα παιδιά πρέπει να επιβλέπονται όταν χρησιμοποιούν την μπαταρία.
- Παρατηρήστε τις ενδείξεις συν (+) και μείον (-) πάνω στη στήλη, την μπαταρία και τον εξοπλισμό και διασφαλίστε τη σωστή χρήση.
- Απορρίψτε την κυψέλη ή την μπαταρία με τον κατάλληλο τρόπο.
- Ζητήστε άμεσα ιατρική συμβουλή σε περίπτωση κατάποσης μιας κυψέλης ή μπαταρίας.

Τοποθέτηση των μπαταριών

Για τον ποντίκι **A 3**:

1. Απομακρύνετε το κάλυμμα μπαταρίας του ποντικιού **B 2**.
 2. Τοποθετήστε μια μπαταρία τύπου AA (δεν περιλαμβάνεται).
- A** Βεβαιωθείτε ότι τα σήματα πολιτικότητας (+) και (-) ταιριάζουν.
3. Τοποθετήστε ξανά το **B 2**.

Για το πληκτρολόγιο **A 1**:

1. Απομακρύνετε το κάλυμμα μπαταρίας του πληκτρολογίου **B 1**.
 2. Τοποθετήστε μια μπαταρία τύπου AAA (δεν περιλαμβάνεται).
- A** Βεβαιωθείτε ότι τα σήματα πολιτικότητας (+) και (-) ταιριάζουν.
3. Τοποθετήστε ξανά το **B 1**.

Σύνδεση του νανο-δέκτη USB

1. Συνδέστε τον νανο-δέκτη USB **A 2** μέσα στη θύρα USB του υπολογιστή σας.
2. Κρατήστε το **A 1** και το **A 3** εντός 10 εκ από το **A 2** για τη σύνδεση.
3. Σύρετε τον διακόπτη λειτουργίας **B 4** στη θέση **ON** για να ενεργοποιήσετε το προϊόν.

1 Δοκιμάστε να μετακινήσετε το ποντίκι και να χρησιμοποιήσετε το πληκτρολόγιο.

Το **A 1** και το **A 3** είναι τώρα συνδεδεμένα στο **A 2**.

Αποθήκευση του προϊόντος

1. Ανοίξτε το **B 2**.
2. Τοποθετήστε το **A 2** μέσα στο **B 3**.
3. Τοποθετήστε ξανά το **B 2**.
4. Σύρετε το **B 4** στο **OFF** για να απενεργοποιήσετε το προϊόν.

Δήλωση συμμόρφωσης

Εμείς, η NEDIS, ως κατασκευαστής, δηλώνουμε ότι το προϊόν KBMCW100BKxx της εταιρείας Nedis, που παράγεται στην Κίνα, δοκιμάστηκε σύμφωνα με όλα τα σχετικά πρότυπα και τους κανονισμούς Ευρωπαϊκής Συμμόρφωσης (CE) και πέρασε όλους τους ελέγχους.

Η πλήρης δήλωση συμμόρφωσης (+ το φυλλάδιο ασφαλείας εφόσον είναι διαθέσιμο) είναι διαθέσιμη και με δυνατότητα λήψης στη διεύθυνση <http://webshop.nedis.com>
Για άλλες πληροφορίες σχετικές με θέματα συμμόρφωσης, επικοινωνήστε με το τμήμα εξυπηρέτησης πελατών μας για υποστήριξη:

μέσω της τοποθεσίας web: <http://www.nedis.com>

μέσω e-mail: service@nedis.com

NEDIS B.V., De Tweeling 28,

5215 MC 's-Hertogenbosch, THE NETHERLANDS

SK Rýchly návod

Κομπινovaná súprava bezdrôtovej klávesnice a myši

KBMCW100BKxx



Viac informácií nájdete v rozšírenom návode online: nedis.com/iskbmcw100bkus

Urcené použitie

Tento výrobok Nedis KBMCW100BKxx je kombinovaná súprava bezdrôtovej klávesnice a myši.

Tento výrobok je určený na pripojenie k počítaču pomocou prijímača nano USB.

Výrobok nie je určený na profesionálne použitie.

Každá zmena výrobku môže mať následky na bezpečnosť, záruku a správne fungovanie.

Výrobok je určený len na použitie vo vnútri.

Hlavné časti (obrázok A)

1 Klávesnica **3** Myš

2 Prijímač nano USB

1 Usporiadanie klávesnice sa môže líšiť v závislosti od vašej krajiny a vášho regiónu.

Zadná strana výrobku (obrázok B)

1 Kryt batérie klávesnice **3** Priestor na uloženie

2 Kryt batérie myši **4** prijímača USB

4 Vypínač

Bezpečnostné pokyny

A VAROVANIE

- Pred inštaláciou alebo použitím výrobku si nezabudnite prečítať a pochopiť všetky pokyny v tomto dokumente. Uchovajte obal a tento dokument pre potreby v budúcnosti.
- Výrobok používajte len podľa opisu v tomto dokumente.
- Výrobok nepoužívajte, ak je jeho časť poškodená alebo chýbna. Poškodený alebo chybný výrobok okamžite vymeňte.
- Dávajte pozor, aby vám výrobok nepadol a zabráňte nárazom.
- Servis tohto výrobku môže vykonávať len kvalifikovaný technik, aby sa znížilo nebezpečenstvo poranenia elektrickým prúdom.
- Výrobok nevystavujte vode alebo vlhkosti.
- Na výrobok neukladajte ťažké predmety.
- Neudierajte opakovane do klávesov silnejšie, než je potrebné, ani do klávesnice neudierajte pástou ani žiadnym iným predmetom.
- Vyhňte sa teplu a priamemu slnečnému svetlu.
- Kvôli bezpečnému zaobchádzaniu s batériami si pozrite návod na ich používanie.
- Používajte len typ batérie odporúčaný v tomto dokumente.
- Akumulátory a batérie udržiajte v čistej a suchej.
- Ak je to možné, batériu vyberte z výrobku, keď ho nepoužívate.
- Ak sa koncovky akumulátora alebo batérie znečistia, utrite ich čistou suchou handrou.
- Používanie batérie deťmi by malo byť pod dohľadom.
- Všimnite si značky plus (+) a minus (-) na článku, batérii a zariadení a zabezpečte správne použitie.
- Článok alebo batériu zlikvidujte správnym spôsobom.
- V prípade prehltnutia článku alebo batérie ihneď vyhľadajte lekársku pomoc.

Instalácia batérií

Pre myš **A 3**:

1. Odstráňte kryt batérie myši **B 2**.
 2. Vložte jednu batériu typu AA (nie je súčasťou dodávky).
- A** Dbajte na dodržanie zodpovedajúceho označenia polarity (+) a (-).
3. Umiestnite späť **B 2**.

Pre klávesnicu **A 1**:

1. Odstráňte kryt batérie klávesnice **B 1**.
 2. Vložte jednu batériu typu AAA (nie je súčasťou dodávky).
- A** Dbajte na dodržanie zodpovedajúceho označenia polarity (+) a (-).
3. Umiestnite späť **B 1**.

Pripojenie prijímača nano USB

1. Pripojte prijímač nano USB **A 2** k portu USB vášho počítača.
2. Podržte **A 1** a **A 3** vo vzdialenosti 10 cm od **A 2** na spárovanie.
3. Posunutím hlavného vypínača **B 4** do polohy zapnutia **ON** zapnete výrobok.

1 Skúste pohnúť myšou a použiť klávesnicu.

A 1 a **A 3** sú teraz pripojené k **A 2**.

Uskladnenie výrobku

1. Otvorte **B 2**.
2. Umiestnite **A 2** do **B 3**.
3. Umiestnite späť **B 2**.
4. Posunutím **B 4** do polohy vypnutia **OFF** vypnete výrobok.

Vyhlasenie o zhode

My, spoločnosť NEDIS, ako výrobca prehlasujeme, že výrobok KBMCW100BKxx značky Nedis vyrobený v Číne bol testovaný podľa všetkých príslušných noriem / predpisov CE a prešiel všetkými testami.

Kompletné vyhlásenie o zhode (+ bezpečnostný list, ak je k dispozícii) je možné nájsť a stiahnuť na <http://webshop.nedis.com>. Ak chcete získať ďalšie informácie, obráťte sa, prosím, na zákaznický servis:

prostredníctvom webovej stránky: <http://www.nedis.com>
e-mailom: service@nedis.com
NEDIS B.V., De Tweeling 28,
5215 MC 's-Hertogenbosch, HOLANDSKO

CS Rychlý návod

Sada bezdrátové klávesnice a myši

KBMCW100BKxx



Více informací najdete v rozšířené příručce online: nedis.kbmcw100bkus

Zamýšlené použití

KBMCW100BKxx značky Nedis je kombinovaná sada bezdrátové klávesnice a myši.

Tento výrobek je určen k připojení k vašemu počítači prostřednictvím nano USB přijímače.

Výrobek není určen k profesionálnímu použití.

Jakékoli úpravy výrobku mohou ovlivnit jeho bezpečnost, záruku a správné fungování.

Tento výrobek je určen výhradně k použití ve vnitřních prostorách.

Hlavní části (obrázek A)

1 Klávesnice 3 Myš

2 Nano USB přijímač

1 Rozložení klávesnice se může lišit v závislosti na zemi a regionu.

Zadní strana výrobku (obrázek B)

1 Kryt baterie klávesnice 3 Uložený nano USB přijímač

2 Kryt baterie myši 4 Hlavní spínač

Bezpečnostní pokyny

VAROVÁNÍ

- Před instalací či používáním výrobku si nejprve kompletně přečtěte pokyny obsažené v tomto dokumentu a ujistěte se, že jim rozumíte. Tento dokument a balení uschovejte pro případné budoucí použití.
- Výrobek používejte pouze tak, jak je popsáno v tomto dokumentu.
- Výrobek nepoužívejte, pokud je jakákoliv část poškozená nebo vadná. Poškozený nebo vadný výrobek okamžitě vyměňte.
- Zabraňte pádu výrobku a chráňte jej před nárazy.
- Servisní zásahy na tomto výrobku smí provádět pouze kvalifikovaný technik údržby, snižuje se tak riziko úrazu elektrickým proudem.
- Nevystavujte výrobek působení vody ani vlhkosti.
- Na výrobek nepokládejte těžké předměty.
- Nemačkejte klávesy silněji, než je nezbytně nutné, ani do klávesnice nebijte píštěl či jiným předmětem.
- Nevystavujte teplu a přímému slunci.
- Pro informace o bezpečném používání baterií nahlédněte do příručky k bateriím.
- Používejte pouze baterie takového typu, jaký je doporučen v tomto dokumentu.
- Udržujte články a baterie v suchu a čistotě.

- Pokud je to možné, vyjměte baterii z výrobku, když ho nepoužíváte.
- Pokud se vývody baterie zašpiní, otřete je čistým suchým hadříkem.
- Děti smějí baterii používat pouze pod dohledem.
- Dodržte označení kladného (+) a záporného (-) pólu na článku, baterii a v zařízení a zajistěte správné použití.
- Článek či baterii ekologicky zlikvidujte.
- Pokud dojde ke spojení článků nebo baterie, okamžitě vyhledejte lékařskou pomoc.

Instalace baterií

Myš A 3:

- Odstraňte kryt baterie myši B 2.
- Vložte jednu baterii typu AA (není v balení).
- Ujistěte se, že jste baterii vložili se správnou polaritou (+) a (-).
- Vložte zpátky B 2.

Klávesnice A 1:

- Odstraňte kryt baterií klávesnice B 1.
- Vložte jednu baterii typu AAA (není v balení).
- Ujistěte se, že jste baterii vložili se správnou polaritou (+) a (-).
- Vložte zpátky B 1.

Připojení nano USB přijímače

- Zapojte nano USB přijímač A 2 do portu USB vašeho počítače.
- Podržte A 1 a A 3 ve vzdálenosti 10 cm od A 2 pro spárování.
- Posunutím přepínače B 4 do polohy ON výrobek zapnete.

1 Zkuste pohnout myši a použít klávesnici.

A 1 a A 3 jsou nyní připojené k A 2.

Uskladnění výrobku

- Otevřete B 2.
- Vložte A 2 do B 3.
- Vložte zpátky B 2.
- Posunutím B 4 do polohy OFF výrobek vypnete.

Prohlášení o shodě

My, společnost NEDIS, jako výrobce prohlašujeme, že produkt KBMCW100BKxx od značky Nedis, který byl vyroben v Číně, byl testován podle všech standardů a omezení CE a všechny testy splnil.

Úplné prohlášení o shodě (+ bezpečnostní listy, jsou-li použitelné) je možné najít a stáhnout prostřednictvím webu <http://webshop.nedis.com>

Chcete-li získat informace o shodě, kontaktujte naše oddělení služeb zákazníkům:

Webové stránky: <http://www.nedis.com>
E-mail: service@nedis.com
NEDIS B.V., De Tweeling 28,
5215 MC 's-Hertogenbosch, NIZOZEMSKO

RO Ghid rapid de inițiere

Kit tastatură și mouse fără fir combinate

KBMCW100BKxx



Pentru informații suplimentare, consultați manualul extins, disponibil online: nedis.kbmcw100bkus

Utilizare preconizată

Acest produs KBMCW100BKxx Nedis este un kit cu tastatură și mouse fără fir combinate

Produsul este destinat conectării la computer cu ajutorul receptorului nano USB.

Produsul nu este destinat utilizării profesionale.

Orice modificare a produsului poate avea consecințe pentru siguranța, garanția și funcționarea corectă a produsului.

Produsul este destinat exclusiv pentru utilizare în interior.

Piese principale (imagine A)

- 1 Tastatură
- 2 Receptor nano USB
- 3 Mouse
- 1 Configurația tastaturii variază în funcție de țara și de regiunea în care vă aflați.

Spatele produsului (imagine B)

- 1 Capacul bateriei tastaturii
- 2 Capacul bateriei mouse-ului
- 3 Depozitarea receptorului USB
- 4 Întrerupător

Instrucțiuni de siguranță

AVERTISMENT

- Asigurați-vă că ați citit complet și că ați înțeles instrucțiunile din acest document înainte de a instala sau utiliza produsul. Păstrați ambalajul și acest document pentru a le consulta ulterior.
- Folosiți produsul exclusiv conform descrierii din acest document.
- Nu folosiți produsul dacă o piesă este deteriorată sau defectă. Înlocuiți imediat produsul deteriorat sau defect.
- Nu lăsați produsul să cadă și evitați ciocnirile elastice.
- Service-ul asupra acestui produs poate fi realizat doar de către un tehnician calificat pentru întreținere, pentru a reduce riscul de electrocutare.
- Nu expuneți produsul la apă sau umezeală.
- Nu amplasați obiecte grele pe partea superioară a produsului.
- Nu apăsați repetat tastele cu putere mai mare decât este necesar și nici nu loviți tastatura cu pumnul sau cu alt obiect.
- Evitați căldura și lumina directă a soarelui.
- Pentru siguranța bateriilor, consultați manualul bateriilor.
- Folosiți exclusiv tipurile de baterii recomandate în acest document.
- Păstrați elementele de baterie și bateriile curate și uscate.
- Când este posibil, scoateți bateria din produs, când acesta nu este în uz.
- Ștergeți bornele celulei sau bateriei cu o lavetă uscată și curată, în cazul murdăririi acestora.
- Utilizarea bateriilor de către copii trebuie să se facă sub supraveghere.
- Respectați marcajele plus (+) și minus (-) de pe elementele de baterie, baterie și echipament și asigurați-vă că le utilizați corect.
- Eliminați corect celula sau bateria.
- Apelați la un consult medical imediat în cazul înghițirii unui element sau a unei baterii.

Instalarea bateriilor

Pentru mouse **A** 3:

1. Scoateți capacul bateriei mouse-ului **B** 2.
2. Introduceți o baterie tip AA (nu este inclusă).
-  Verificați ca marcajele polarității (+) și (-) să corespundă.

3. Așezați la loc **B** 2.

Pentru tastatură **A** 1:

1. Scoateți capacul bateriei tastaturii **B** 1.
2. Introduceți o baterie tip AAA (nu este inclusă).
-  Verificați ca marcajele polarității (+) și (-) să corespundă.
3. Așezați la loc **B** 1.

Conectarea receptorului nano USB

1. Conectați receptorul nano USB **A** 2 într-un port USB de pe computer.
2. Mențineți **A** 1 și **A** 3 la maximum 10 cm de **A** 2 pentru asociere.
3. Comutați butonul de alimentare **B** 4 pe *ON* pentru a porni produsul.

 Încercați să deplasați mouse-ul și să utilizați tastatura.

A 1 și **A** 3 sunt acum conectate la **A** 2.

Depozitarea produsului

1. Deschideți **B** 2.
2. Așezați **A** 2 în **B** 3.
3. Așezați la loc **B** 2.
4. Comutați **B** 4 pe *OFF* pentru a opri produsul.

Declarație de conformitate

Noi, NEDIS, în calitate de producător, declarăm că produsul KBMCW100BKxx al mărcii Nedis, a fabricat în China, a fost testat în conformitate cu toate standardele/reglementările CE relevante și au trecut toate testele.

Declarația de conformitate completă (+ fișa de date de siguranță dacă se aplică) poate fi găsită și descărcată de pe <http://webshop.nedis.com>

Pentru alte informații privind conformitatea, contactați serviciul clienți pentru asistență:

prin site-ul web: <http://www.nedis.com>

prin e-mail: service@nedis.com

NEDIS B.V., De Tweeling 28,

5215 MC 's-Hertogenbosch, OLANDA

