

*nedis*

Smart Air Conditioner  
with thermostat app and voice control

WIFIACMB1WT14

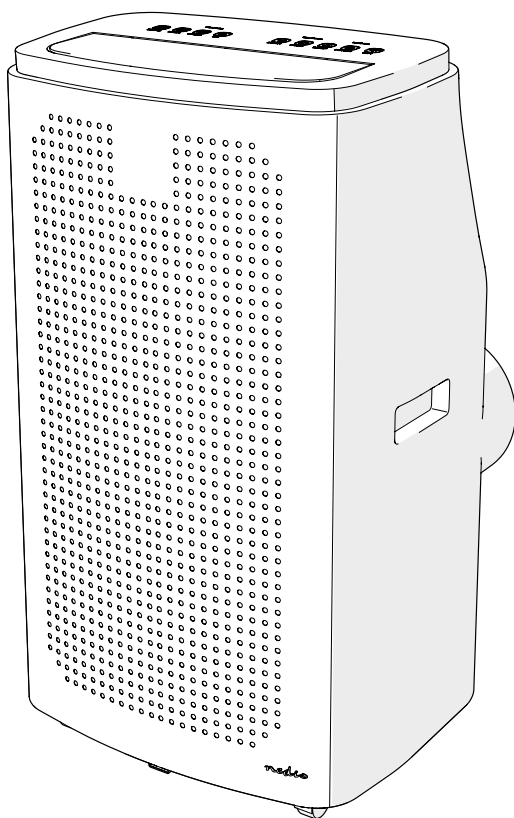

[ned.is/wifiacmb1wt14](https://ned.is/wifiacmb1wt14)



EN	Quick start guide	4
DE	Kurzanleitung	6
FR	Guide de démarrage rapide	9
NL	Snelstartgids	12
IT	Guida rapida all'avvio	14
ES	Guía de inicio rápido	17
PT	Guia de iniciação rápida	19
SV	Snabbstartsguide	22
FI	Pika-aloitusopas	24
NO	Hurtigguide	27
DA	Vejledning til hurtig start	29
HU	Gyors beüzemelési útmutató	31
PL	Przewodnik Szybki start	34
EL	Οδηγός γρήγορης εκκίνησης	37
SK	Rýchly návod	39
CS	Rychlý návod	42
RO	Ghid rapid de inițiere	44

## Specifications

Product	Smart Air Conditioner
Article number	WIFIACMB1WT14
Weight	33.5 kg
Input voltage	220 – 240 V ~ 50 Hz
Required power	1610 W
Energy class	A
Energy efficiency ratio (EER)	2.6
Adjustable temperature range	16 - 31 °C
Noise level	≤ 65 dB(A)
Cooling capacity	14000 BTU
Room size capacity	120 m <sup>3</sup>
Air circulation	500 m <sup>3</sup> /h
Dehumidification	40 l/day
Refrigerant	R290 / 280 g
Power plug	Schuko CEE 7/7
Battery type	2x AAA (not included)
Permissible excessive operating pressure	Suction 0.6 MPa Discharge 1.8 MPa
Max. allowable pressure	3.0 MPa
Room coverage	120 m <sup>3</sup> *
Operation modes	Cooling / Dehumidifying / Fan
Fan speed levels	High / Middle / Low
Max. radio transmit power	802.11b 17.5 dBm 802.11g 14.5 dBm 802.11n 13.5 dBm
Antenna gain	2.5 dBi
Used frequency band	2412 - 2472 MHz
Channels	1-13
Modulation method	DSSS, OFDM, 64QAM

\* The performance of an air conditioner is subjected to many factors, such as floor space, ceiling height, level of isolation and number of windows. The data mentioned is based on a space with low heat loads.

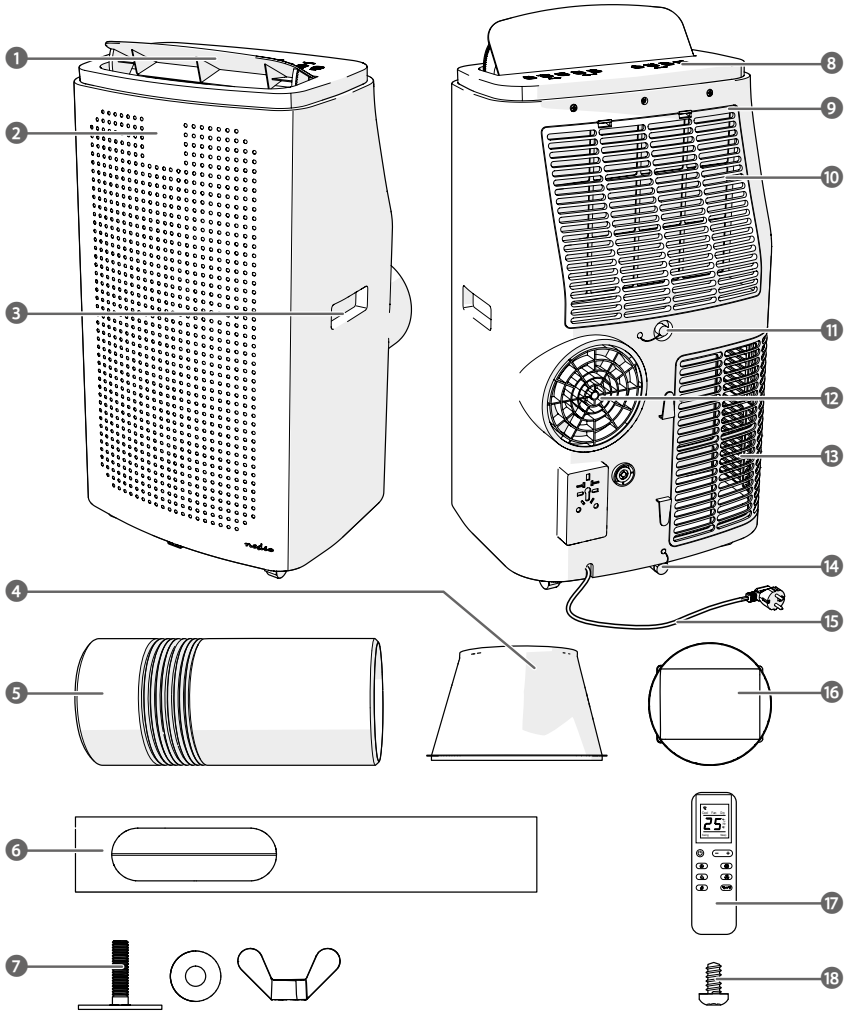
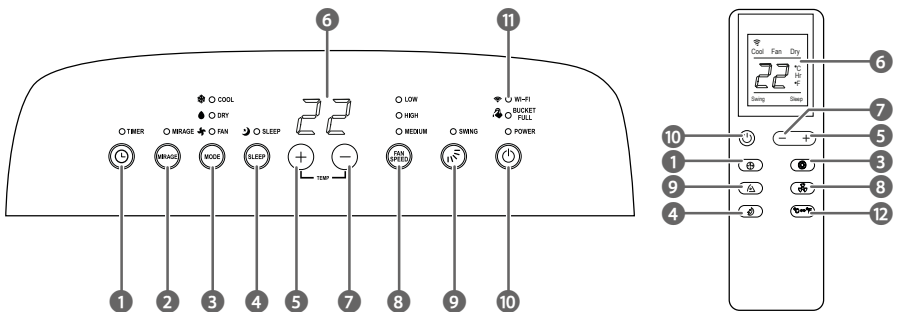
**A****B**

C

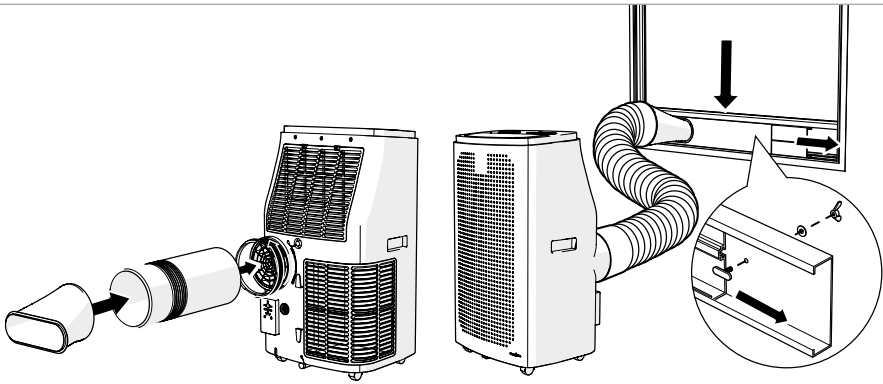

## EN Quick start guide

### Smart Air Conditioner

WiFiACMB1WT14



For more information see the extended manual online:  
[ned.is/wifacmb1wt14](http://ned.is/wifacmb1wt14)

#### Intended use

The Nedis WiFiACMB1WT14 is a local air conditioner used for cooling and dehumidifying rooms.

The product is exclusively intended as a local air conditioner for domestic, indoor use.

The product is not intended for professional use.

This product can be used by children aged from 8 years and above and persons with reduced physical, sensory or mental capabilities or lack of experience and knowledge if they have been given supervision or instruction concerning use of the product in a safe way and understand the hazards involved. Children shall not play with the product. Cleaning and user maintenance shall not be done by children without supervision.

The product is intended for use in household environments for typical housekeeping functions that may also be used by non-expert users for typical housekeeping functions, such as: shops, offices other similar working environments, farm houses, by clients in hotels, motels and other residential type environments and/or in bed and breakfast type environments.

Any modification of the product may have consequences for safety, warranty and proper functioning.

#### Main parts (image A)

- |                        |                               |
|------------------------|-------------------------------|
| 1 Swing louvers        | 10 EVA-filter screen          |
| 2 Display              | 11 Continuous drainage outlet |
| 3 Handle               | 12 Air outlet                 |
| 4 Exhaust nozzle       | 13 CON-filter frame           |
| 5 Exhaust hose         | 14 Manual drainage outlet     |
| 6 Window kit           | 15 Power cable                |
| 7 Window kit fasteners | 16 Exhaust hose connector     |
| 8 Control panel        | 17 Remote control             |
| 9 EVA-filter frame     | 18 Exhaust nozzle screw       |

#### Control panel and remote control (image B)

- |                         |                         |
|-------------------------|-------------------------|
| 1 Timer button          | 4 Sleep mode button     |
| 2 Mirage button         | 5 Temperature up button |
| 3 Mode selection button | 6 Display               |

- |                           |                        |
|---------------------------|------------------------|
| 7 Temperature down button | 10 Power button        |
| 8 Fan speed button        | 11 Wi-Fi indicator LED |
| 9 Swing button            | 12 Temperature button  |

#### Safety instructions

Icon Description



Indication to explain that the product:  
 • Contains one or more (extremely/highly) flammable components.



• contains one or more pyrophoric components that catch fire spontaneously if exposed to air;  
 • contains one or more pyrophoric components that is/are self-heating and may catch fire;  
 • contains one or more pyrophoric components that release(s) flammable gases and may ignite spontaneously when in contact with water.

#### ⚠ WARNING

- Ensure you have fully read and understood the instructions in this document before you install or use the product. Keep the packaging and this document for future reference.
- Only use the product as described in this document.
- Close supervision is necessary when the product is used by or near children, animals or infirm persons. Do not allow children to play with it or touch it.
- Keep the product out of reach from children.
- Do not use a damaged or defective product, but return it for repair or replacement.
- Do not expose the product to water, rain, moisture or high humidity.
- If the product is immersed in water, do not touch the product or the water.
- Shut off the main power grid and carefully remove the plug from the power outlet.
- After the product has been immersed or covered in water or other liquids, do not use the product again.
- Keep the product away from heat sources. Do not place the product on hot surfaces or near open flames.
- Do not insert any objects into the product.
- Do not drop the product and avoid bumping.
- Do not obstruct or cover the product's air inlet or outlet grid.
- Do not dismantle, open or shred batteries.
- Do not expose cells or batteries to heat or fire. Avoid storage in direct sunlight.
- Do not store cells or batteries haphazardly in a box or drawer

where they may short-circuit each other or be short-circuited by other metal objects.

- Do not subject cells or batteries to mechanical shock.
- In the event of a cell leaking, do not allow the liquid to come in contact with the skin or eyes. If contact has been made, wash the affected area with copious amounts of water and seek medical advice.
- Do not mix cells of different manufacture, capacity, size or type within a product.
- Only use the battery type(s) recommended in this document.
- Keep cells and batteries clean and dry.
- Retain the original product literature for future reference.
- When possible, remove the battery from the product when not in use.
- Do not remove a cell or battery from the original packaging until required for use.
- Do not use any cell or battery that is not designed for use with the product.
- Use only the cell or battery in the application for which it was intended.
- Wipe the cell or battery terminals with a clean dry cloth if they become dirty.
- Battery usage by children should be supervised.
- Observe the plus (+) and minus (-) marks on the battery and the product to ensure correct placement.
- Dispose of the cell or battery properly.
- Seek medical advice immediately if a cell or a battery has been swallowed.
- The appliance shall be installed in accordance with national wiring.
- Always disconnect the product from the power outlet when cleaning or moving the product.
- Do not pull the power cable to move the product.
- Unplug the product from the power outlet and other equipment if problems occur.
- Do not unplug the product by pulling on the cable. Always grasp the plug and pull.
- Switch off the main power switch before unplugging the power cord.
- Do not use the product when the cord or plug is damaged.
- Make sure that the electrical supply in your area matches a voltage of 220 – 240 VAC and a frequency of 50 Hz.
- Connect to a grounded outlet only.
- If necessary, use an earthed extension cable of a suitable diameter.
- Fully extend the power cord and make sure the power cord does not contact the product.
- When using an extension cord, use one which is as short as possible and fully extended.
- Do not use external timers or remote control systems to switch the product on or off.
- Ensure people do not trip over the cord.
- Make sure that the power cable cannot become entangled and does not hang over the edge of a worktop.
- Do not leave the product unattended when switched on.
- R290 is a refrigerant gas that complies with the European directives on the environment.
- Be aware that refrigerants can be odorless.
- Place the product in an area without any continuous sources of ignition (for example: open flames, gas or electrical appliances in operation).
- Only install, operate and store the product in a room with a floor area above 14 m<sup>2</sup>.
- Only store the product in a well-ventilated area.
- Store the product in such a way as to prevent mechanical failure.
- When the product is installed, operated or stored in a non-ventilated area, make sure the room is designed to prevent the accumulation of refrigerant leaks resulting in a risk of fire or

explosion due to ignition of the refrigerant caused by electric heaters, stoves, or other sources of ignition.

- Only persons with a current valid certificate from an industry-accredited assessment authority, which authorizes their competence to handle refrigerants safely in accordance with an industry recognized assessment specification, can work on or break into a refrigerant circuit.
- Servicing can only be performed as recommended by the equipment manufacturer. Maintenance and repair requiring the assistance of other skilled personnel can only be carried out under the supervision of the person competent in the use of flammable refrigerants.
- When defrosting and cleaning the product, do not use any means other than those recommended by the manufacturing company.
- Do not puncture or heat any part of the refrigerant circuit.
- This product may only be serviced by a qualified technician for maintenance to reduce the risk of electric shock.

## Installing the product

- ▲ Place the product on a stable and flat surface.
  - ▲ Only move the product in an upright position.
  - ▲ Leave a minimum of 0.5 m space around the air inlet and outlet to allow a good circulation of airflow.
  - ▲ If the product has been tilted, allow it to stand upright for 2 hours before plugging it in.
  - ▲ Only install, operate and store the product in a room with a floor area above 14 m<sup>2</sup>.
  - ▲ Keep the product at a distance from flammable objects such as furniture, curtains and similar.
  - ▲ Do not block ventilation openings and make sure that there is enough space around the product.
- Plug the power cable **A15** into the power outlet.

## Assembling the exhaust (image C)

- ▲ Only use the provided exhaust hose.
  - ▲ Do not block the exhaust hose, this may cause overheating.
1. Assemble the exhaust hose **A5**, the exhaust nozzle **A4** and the exhaust hose connector **A16**.
  2. Connect **A16** to the air outlet **A12**.
  3. Extend **A5** up to 1500 mm.
- ▲ Do not twist the exhaust hose.
  - ▲ Ensure that the exhaust hose does not kink.
4. Assemble the window kit **A6** the fasteners **A7**.
  5. Install **A6** in the window opening.
- ⓘ The window kit can be placed in horizontal and vertical direction.
6. Tighten **A7**.
  7. Snap **A4** into **A6** and fasten with the exhaust nozzle screw **A13**.

## Assembling the continuous drainage (optional)

- ▲ Works only in dehumidifying and heating mode.
1. Open the continuous drainage outlet **A11**.
  2. Connect **A11** to a water container or drainage system (not included).

## Placing the batteries in the remote control

1. Slide the battery cover off the back of the remote control **A17**.
2. Insert 2 type AAA batteries.
3. Slide the battery cover back in place on **A17**.

## Installing the Nedis SmartLife app

1. Download the Nedis Smartlife app for Android or iOS on your phone via Google Play or the Apple App Store.
2. Open the Nedis Smartlife app on your phone.
3. Create an account with your mobile phone number or your e-mail address and tap Continue.

- You will receive a verification code on your mobile phone or e-mail address.
- Enter the received verification code.
- Create a password and tap Done.
- Tap Add Home to create a SmartLife Home.
- Set your location, choose the rooms you want to connect with and tap Done.

## Adding a product to the Nedis SmartLife app

- Switch on the product.
- Tap + in the Nedis SmartLife app.
- Select the device type you want to add from the list.
- Confirm the Wi-Fi indicator LED **B11** is blinking fast, or hold the Fan speed button **B8** for 5 seconds to reset the product.
- Follow the instructions in the Nedis SmartLife app.
  - Make sure you connect to the product after the product has been found and added.
- Rename the product after it has been found and added.
- After confirming you can control the product with your smartphone.

To connect your SmartLife account to Amazon Alexa and/ or Google Home, set it up using the "Smart Life" action or skill. For more details check the instruction on either Amazon or Google.

## Using the control panel and remote control (image B)

Button	Function
Timer button <b>B1</b>	Press to set the timer. Use <b>B5</b> and <b>B7</b> to set the duration of cooling.
Mirage Button <b>B2</b>	Press to switch on the hidden display on the front. Press again to turn off the display.
Mode selection button <b>B3</b>	Repeatedly press the button to select the mode: Cooling mode / Dehumidifying mode / Fan mode.
Sleep mode button <b>B4</b>	Activate sleep mode. Only works in cooling mode. After one hour the set temperature increases 1 °C and again after 2 hours.
Temperature up button <b>B5</b>	Increase values.
Temperature down button <b>B7</b>	Decrease values.
Fan speed button <b>B8</b>	Press repeatedly to select the fan speed. (Not available in sleep and dehumidifying mode).
Swing button <b>B9</b>	Switch the oscillation on or off. Change the orientation of the louvers.
Power button <b>B10</b>	Switch the product on or off.
Temperature button <b>B12</b>	Switch between Celsius and Fahrenheit.

## Frost protection function

- The product automatically enters the frost protection status if the temperature of the exhaust pipe is too low. (only works in cooling mode).
- The product automatically reverts to the normal operation if the temperature of the exhaust pipe rises to a certain temperature.

## Protection function of the compressor

- To increase the lifetime of the compressor, it has a 3 minute delay booting protection function after the compressor is switched off.

## Overflow protection function

- If water exceeds the warning level, the product emits a tone, and the 'water full' indicator starts flashing. (See next paragraphs how to empty the water reservoir of the product.)

## Manual drainage

- The 'water full' indicator flashes and the product emits an alarm sound to indicate that the water reservoir is full.
- Switch off the product using **B10**.
- Unplug **A15**.
- Place a water container underneath **A14**.
- Remove the water plug of **A14**.
- Slightly tilt the product backwards to ensure all water leaves the reservoir.
- Put the water plug back on **A14**.

## Declaration of Conformity

We, Nedis B.V. declare as manufacturer that the product WiFiACMB1WT14 from our brand Nedis®, produced in China, has been tested according to all relevant CE standards and regulations and that all tests have been passed successfully. This includes, but is not limited to the RED 2014/53/EU regulation.

The complete Declaration of Conformity (and the safety datasheet if applicable) can be found and downloaded via: [nedis.com/wifiacmb1wt14#support](http://nedis.com/wifiacmb1wt14#support)



## Smart-Klimaanlage

WiFiACMB1WT14



Weitere Informationen finden Sie in der erweiterten Anleitung online: [ned.is/wifiacmb1wt14](http://ned.is/wifiacmb1wt14)

## Bestimmungsgemäße Verwendung

Die Nedis WiFiACMB1WT14 ist eine lokale Klimaanlage zum Kühlen und Entfeuchten von Räumen.

Das Produkt ist ausschließlich zur Verwendung als lokale Klimaanlage für den Hausgebrauch zum Einsatz in Innenräumen gedacht.

Das Produkt ist nicht für den professionellen Einsatz gedacht. Kinder ab dem achten Lebensjahr und Personen mit eingeschränkter körperlichen, sensorischen oder geistigen Fähigkeiten oder ohne ausreichende Erfahrung und Kenntnis dürfen dieses Produkt nur dann verwenden, wenn sie beaufsichtigt werden oder in die sichere Benutzung des Produkts eingewiesen wurden und die bestehenden Gefahren verstehen. Kinder dürfen nicht mit dem Produkt spielen. Reinigung und Wartung durch den Benutzer dürfen nicht von unbeaufsichtigten Kindern durchgeführt werden. Das Produkt ist zur Verwendung in Haushalsumgebungen für typische Haushaltsfunktionen gedacht, die auch von nicht fachkundigen Benutzern ausgeführt werden können, wie z. B. in Geschäften, Büros und ähnlichen Arbeitsumgebungen, Bauernhäusern, von Kunden in Hotels, Motels und anderen Unterkünften und/oder in Pensionen.

Jegliche Modifikation des Produkts kann Folgen für die Sicherheit, Garantie und ordnungsgemäße Funktionalität haben.

## Hauptbestandteile (Abbildung A)

- |                             |                        |
|-----------------------------|------------------------|
| 1 Schwenklüftungsschlitze   | 8 Bedienfeld           |
| 2 Anzeige                   | 9 EVA-Filterrahmen     |
| 3 Griff                     | 10 EVA-Filterereinsatz |
| 4 Abluftdüse                | 11 Dauerabfluss        |
| 5 Abluftschlauch            | 12 Luftauslass         |
| 6 Fenster-Kit               | 13 CON-Filterrahmen    |
| 7 Fenster-Kit Befestigungen | 14 Manueller Abfluss   |

- 15 Stromkabel
- 16 Abluftschlauchanschluss
- 17 Fernbedienung
- 18 Abluftdüsenerschraube

## Bedienfeld und Fernbedienung (Abbildung B)

- 1 Timer-Taste
- 2 Mirage-Taste
- 3 Modus-Auswahltaste
- 4 Sleep-Modus-Taste
- 5 Temperatur höher-Knopf
- 6 Anzeige
- 7 Temperatur niedriger-Knopf
- 8 Lüfterdrehzahl-Taste
- 9 Swing-Taste
- 10 Ein/Aus-Taste
- 11 WLAN-Anzeige-LED
- 12 Temp-Taste

## Sicherheitshinweise

Symbol Beschreibung



Zeichen zur Erklärung, dass das Produkt:

- Eine oder mehrere (extrem/leicht) brennbare Komponenten enthält.
- eine oder mehrere pyrophore Komponenten enthält, die bei Kontakt mit Luft spontan Feuer fangen können;
- eine oder mehrere pyrophore Komponenten enthält, die sich selbst erwärmen und Feuer fangen können;
- eine oder mehrere pyrophore Komponenten enthält, die brennbare Gase freisetzen und sich bei Kontakt mit Wasser spontan entzünden können.



### ⚠️ WARNUNG

- Vergewissern Sie sich, dass Sie die Anweisungen in diesem Dokument vollständig gelesen und verstanden haben, bevor Sie das Produkt installieren oder verwenden. Heben Sie die Verpackung und dieses Dokument zum späteren Nachschlagen auf.
- Verwenden Sie das Produkt nur wie in diesem Dokument beschrieben.
- Wird das Produkt von oder in der Nähe von Kindern, Tieren oder hilfebedürftigen Personen verwendet, ist eine aufmerksame Beaufsichtigung erforderlich. Erlauben Sie Kindern nicht, mit dem Gerät zu spielen oder es zu berühren.
- Halten Sie das Produkt stets von Kindern fern.
- Verwenden Sie keinesfalls ein beschädigtes oder defektes Produkt, sondern senden Sie es zur Reparatur bzw. zum Austausch ein.
- Setzen Sie das Produkt nicht Wasser, Regen, Feuchtigkeit oder hoher Luftfeuchtigkeit aus.
- Wenn das Produkt in Wasser eingetaucht ist, berühren Sie keinesfalls das Produkt oder das Wasser.
- Unterbrechen Sie die Sicherung des Stromkreislafs und ziehen Sie dann vorsichtig den Stecker aus der Steckdose.
- Nachdem das Produkt in Wasser oder andere Flüssigkeiten eingetaucht oder damit bedeckt war, verwenden Sie das Produkt keinesfalls nochmal.
- Halten Sie das Produkt von Hitzequellen fern. Stellen Sie das Produkt nicht auf heiße Oberflächen oder in die Nähe von offenen Flammen.
- Führen Sie keine Objekte in das Produkt ein.
- Lassen Sie das Produkt nicht herunterfallen und vermeiden Sie Kollisionen.
- Blockieren oder Verdecken Sie niemals das Lüfteinlass- oder Luftauslassgitter.
- Batterien dürfen nicht zerlegt, geöffnet oder geschreddert werden.
- Setzen Sie Akkus oder Batterien keiner Hitze oder Feuer aus. Vermeiden Sie die Lagerung in direktem Sonnenlicht.
- Bewahren Sie Zellen oder Batterien nicht unachtsam in einer Kiste oder Schublade auf, wo sie sich gegenseitig kurzschließen oder durch andere Metallgegenstände kurzgeschlossen werden können.
- Setzen Sie Zellen oder Batterien keinen mechanischen Stößen aus.
- Im Falle eines Auslaufens der Batterie darf die Flüssigkeit keinesfalls mit der Haut oder den Augen in Kontakt kommen. Sollte es dennoch zu Kontakt kommen, waschen Sie den betroffenen Bereich mit reichlich Wasser ab und holen Sie ärztlichen Rat ein.
- Kombinieren Sie keine Akkus unterschiedlicher Hersteller, Kapazität, Größe oder Art innerhalb eines Produkts.
- Verwenden Sie ausschließlich den/die in diesem Dokument beschriebenen Batterietyp(en).
- Halten Sie Zellen und Batterien sauber und trocken.
- Bewahren Sie die Original-Produktliteratur zum späteren Nachschlagen auf.
- Nehmen Sie die Batterie nach Möglichkeit aus dem Produkt heraus, wenn Sie es nicht verwenden.
- Nehmen Sie den Akku oder die Batterie erst dann aus der Originalverpackung, wenn Sie sie benötigen.
- Verwenden Sie keine Akkus oder Batterien, die nicht für die Verwendung mit dem Gerät vorgesehen sind.
- Verwenden Sie nur solchen Zellen oder Batterien so, wie dies für die Anwendung beabsichtigt ist.
- Wischen Sie die Zellen- oder Batterieanschlüsse mit einem sauberen, trockenen Tuch ab, wenn sie verschmutzt sind.
- Die Verwendung von Batterien durch Kinder sollte beaufsichtigt werden.
- Beachten Sie die Markierungen für Plus (+) und Minus (-) an der Batterie und am Produkt und achten Sie auf die richtige Polarität.
- Entsorgen Sie den Akku oder die Batterie ordnungsgemäß.
- Holen Sie bei Verschlucken von einer Zelle oder Batterie sofort ärztlichen Rat ein.
- Das Gerät muss in Übereinstimmung mit national geltenden Elektronikanschlussvorschriften installiert werden.
- Trennen Sie das Produkt zur Reinigung oder zum Umstellen stets von der Stromversorgung.
- Ziehen Sie nicht am Stromkabel, um das Produkt zu bewegen.
- Trennen Sie das Produkt vom Stromanschluss und anderen Geräten, falls Probleme auftreten.
- Ziehen Sie das Produkt niemals am Kabel aus der Steckdose. Halten Sie immer den Stecker fest und ziehen Sie daran.
- Schalten Sie den Hauptschalter aus, bevor Sie das Stromkabel aus der Steckdose ziehen.
- Verwenden Sie das Produkt nicht, wenn das Kabel oder der Stecker beschädigt ist.
- Vergewissern Sie sich, dass die Stromversorgung in Ihrer Umgebung eine Spannung von 220–240 V AC und eine Frequenz von 50 Hz aufweist.
- Verbinden Sie es nur mit einer geerdeten Steckdose.
- Verwenden Sie bei Bedarf ein geerdetes Verlängerungskabel mit einem geeigneten Durchmesser.
- Breiten Sie das Stromkabel vollständig aus und achten Sie darauf, dass das Stromkabel nicht mit dem Produkt in Berührung kommt.
- Bei Verwendung eines Verlängerungskabels muss dieses so kurz wie möglich und vollständig abgerollt sein.
- Verwenden Sie keine externen Zeitschaltuhren oder Fernbedienungssysteme, um das Produkt ein- oder auszuschalten.
- Stellen Sie sicher, dass niemand über das Kabel stolpern kann.
- Stellen Sie sicher, dass sich das Stromkabel nicht verheddern kann und lassen Sie es nicht über die Kante einer Arbeitsfläche herunterhängen.
- Lassen Sie das Produkt nicht unbeaufsichtigt, wenn es in Betrieb ist.
- R290 ist ein gasförmiges Kühlmittel, das die Anforderungen der Europäischen Umweltrichtlinie erfüllt.
- Beachten Sie, dass Kühlmittel geruchlos sein können.
- Stellen Sie das Produkt in einem Bereich ohne ständige Zündquellen (beispielsweise offene Flammen, Gas- oder elektrische Geräte in Betrieb) auf.
- Installieren, betreiben und lagern Sie das Produkt nur in einem Raum mit einer Größe von mindestens 14 m<sup>2</sup>.

- Lagern Sie das Produkt nur in einem gut belüfteten Bereich.
- Lagern Sie das Produkt so, dass ein mechanischer Defekt ausgeschlossen werden kann.
- Wenn das Produkt in einem nicht belüfteten Bereich installiert, betrieben oder gelagert wird, stellen Sie sicher, dass der Raum so beschaffen ist, das eine Anreicherung von Kühlmittel durch Lecks und damit das Risiko eines Brandes oder einer Explosion durch eine Entzündung des Kühlmittels durch elektrische Heizungen, Öfen oder andere Zündquellen verhindert werden kann.
- Nur Personen mit einem aktuell gültigen Zertifikat einer industrieweit akkreditierten Vereinigung, welche die Qualifikation zum korrekten Umgang mit Kühlmitteln nach Industriestandards bescheinigt, darf an einem Kühlkreislauf arbeiten oder diesen öffnen.
- Wartungsarbeiten dürfen nur wie vom Gerätehersteller empfohlen durchgeführt werden. Wartungs- und Reparaturarbeiten, die nur mit Hilfestellung anderer geschulter Personen durchgeführt werden können, dürfen nur unter Aufsicht der Person erfolgen, die in der Arbeit mit entzündlichen Kühlmitteln geschult ist.
- Beim Abtauen und Reinigen des Produktes dürfen keine anderen Mittel als die vom Hersteller empfohlenen verwendet werden.
- Zerstoßen oder erhitzen Sie keinen Teil des Kühlmittelkreislaufs.
- Dieses Produkt darf nur von einem ausgebildeten Techniker gewartet werden, um die Gefahr eines Stromschlags zu reduzieren.

## Installation des Produkts

- A** Stellen Sie das Produkt auf eine stabile, ebene Oberfläche.
  - A** Bewegen Sie das Produkt nur in aufrechter Position.
  - A** Lassen Sie mindestens 0,5 m Platz um den Lufteinlass und -auslass, um eine gute Luftzirkulation zu ermöglichen.
  - A** Wenn das Produkt gereinigt wurde, lassen Sie es 2 Stunden aufrecht stehen, bevor Sie es an die Stromversorgung anschließen.
  - A** Installieren, betreiben und lagern Sie das Produkt nur in einem Raum mit einer Größe von mindestens 14 m<sup>2</sup>.
  - A** Halten Sie das Produkt von entzündlichen Gegenständen wie Möbeln, Vorhängen oder ähnlichem fern.
  - A** Blockieren Sie keine Belüftungsschlitze und sorgen Sie dafür, dass das Produkt ausreichend Freiraum hat.
- Stecken Sie das Netzkabel **A15** in die Steckdose.

## Montage des Abluftschlauchs (Abbildung C)

- A** Verwenden Sie nur den mitgelieferten Abluftschlauch.
  - A** Blockieren Sie nicht den Abluftschlauch, dies kann zu einem Überhitzen führen.
1. Setzen Sie den Abluftschlauch **A5**, die Abluftdüse **A4** und den Abluftschlauchanschluss **A16** zusammen.
  2. Verbinden Sie **A16** mit dem Luftauslass **A12**.
  3. Ziehen Sie **A5** auf bis zu 1500 mm aus.
  - A** Verdrehen Sie den Abluftschlauch nicht.
  - A** Achten Sie darauf, dass der Abluftschlauch nicht abknickt.
  4. Setzen Sie das Fenster-Kit **A6** mit den Befestigungen **A7** zusammen.
  5. Installieren Sie **A6** in der Fensteröffnung.
    - i** Das Fenster-Kit kann horizontal und vertikal positioniert werden.
  6. Ziehen Sie **A7** an.
  7. Lassen Sie **A4** in **A6** einrasten und befestigen Sie ihn mit der Abluftdüsen-schraube **A18**.

## Montieren des Dauerabflusses (optional)

- A** Funktioniert nur im Entfeuchtungs- und Heizmodus.
1. Öffnen Sie den Dauerabfluss **A11**.
  2. Verbinden Sie **A11** mit einem Wasserbehälter oder einem Ablaufsystem (nicht im Lieferumfang enthalten).

## Einlegen der Batterien in die Fernbedienung

1. Schieben Sie die Batterieabdeckung von der Rückseite der Fernbedienung ab **A17**.
2. Legen Sie 2 Batterien vom Typ AAA ein.
3. Schieben Sie die Akkuabdeckung wieder auf **A17**.

## Installation der Nedis SmartLife App

1. Laden Sie die Nedis SmartLife-App für Android oder iOS aus dem Google Play Store oder dem Apple App Store auf Ihr Smartphone.
2. Öffnen Sie die Nedis SmartLife-App auf Ihrem Smartphone.
3. Erstellen Sie ein Konto mit Ihrer Telefonnummer oder Ihrer E-Mail-Adresse und tippen Sie auf Continue (Fortsetzen).
4. Sie erhalten einen Bestätigungscode auf Ihrem Handy oder über Ihre E-Mail-Adresse.
5. Geben Sie den erhaltenen Bestätigungscode ein.
6. Erstellen Sie ein Passwort und tippen Sie auf Done (Fertigstellung).
7. Tippen Sie auf Add Home, um ein SmartLife-Zuhause zu erstellen.
8. Legen Sie Ihren Standort fest, wählen Sie die Räume aus mit denen Sie eine Verbindung herstellen möchten, und tippen Sie auf Done.

## Hinzufügen eines Produkts zur Nedis SmartLife-App

1. Schalten Sie das Produkt ein.
2. Tippen Sie auf + in der Nedis SmartLife-App.
3. Wählen Sie den Gerätetyp, den Sie hinzufügen möchten, aus der Liste aus.
4. Vergewissern Sie sich, dass die WLAN-Anzeige-LED **B11** schnell blinkt oder halten Sie die Lüftergeschwindigkeits-Taste **B3** 5 Sekunden lang gedrückt, um das Produkt zurückzusetzen.
5. Befolgen Sie die Anweisungen in der Nedis SmartLife-App.
  - i** Stellen Sie sicher, dass Sie eine Verbindung zum Produkt herstellen, nachdem das Produkt gefunden und hinzugefügt wurde.
6. Geben Sie dem Produkt einen anderen Namen, nachdem es gefunden und hinzugefügt wurde.
7. Nach dem Bestätigen können Sie das Produkt über Ihr Smartphone steuern.

Um Ihr SmartLife-Konto mit Amazon Alexa und/oder Google Home zu verbinden, richten Sie es einfach über die „SmartLife“-Aktion oder den „SmartLife“-Skill ein. Weitere Informationen dazu finden Sie in der jeweiligen Anleitung von Amazon oder Google.

## Verwendung von Bedienfeld und Fernbedienung (Abbildung B)

Taste	Funktion
Timer-Taste <b>B1</b>	Drücken, um den Timer einzustellen. Verwenden Sie <b>B5</b> und <b>B7</b> , um die Dauer des Kühlvorgangs einzustellen.
Mirage-Taste <b>B2</b>	Drücken Sie diese Taste, um das versteckte Display auf der Vorderseite einzuschalten. Drücken Sie sie erneut, um das Display auszuschalten.
Modus-Auswahltaste <b>B3</b>	Drücken Sie die Taste wiederholt, um den Modus auszuwählen: Kühlmodus / Entfeuchtungsmodus / Lüftermodus.
Sleep-Modus-Taste <b>B4</b>	Aktiviert den Ruhemodus. Funktioniert nur im Kühlmodus. Nach einer Stunde erhöht sich die eingestellte Temperatur um 1 °C und nochmal nach 2 Stunden.
Temperatur höher-Knopf <b>B5</b>	Werte erhöhen.
Temperatur niedriger-Knopf <b>B7</b>	Werte verringern.



Lüfterdrehzahl-Taste <b>B 8</b>	Wiederholt drücken, um die Ventilatorgeschwindigkeit auszuwählen. (Nicht verfügbar im Schlaf- und Entfeuchtungsmodus)
Swing-Taste <b>B 9</b>	Schaltet das Oszillieren ein oder aus. Ändert die Ausrichtung der Lamellen.
Ein/Aus-Taste <b>B 10</b>	Schaltet das Produkt ein oder aus.
Temp-Taste <b>B 12</b>	Wechselt zwischen Celsius und Fahrenheit.

## Frostwächterfunktion

- Das Produkt wechselt automatisch in den Frostwächterstatus, wenn die Temperatur des Abluftrohrs zu niedrig ist. (Funktioniert nur im Kühlmodus)
- Das Produkt wechselt automatisch zum normalen Betrieb zurück, wenn die Temperatur des Abluftrohrs wieder auf eine bestimmte Temperatur ansteigt.

## Schutzfunktion des Kompressors

- Um die Lebensdauer des Kompressors zu erhöhen, gibt es eine 3-minütige Einschaltverzögerungsschutzfunktion nachdem der Kompressor ausgeschaltet wurde.

## Überlaufschutzfunktion

- Wenn der Wasserstand das Warnniveau überschreitet, gibt das Produkt einen Signalton ab und die Anzeige „Wasser voll“ beginnt zu blinken.

(Beachten Sie die folgenden Abschnitte für Anweisungen zum Leeren des Wasserbehälters des Produkts.)

## Manueller Abfluss

- Die Anzeige „Wasser voll“ blinkt und das Produkt gibt ein Alarmsignal ab um anzuzeigen, dass der Wasserbehälter voll ist.
- Schalten Sie das Produkt mit **B 10**.
- Ziehen Sie **A 15** aus der Steckdose.
- Stellen Sie einen Wasserbehälter unter **A 14**.
- Entfernen Sie den Wasserstopfen von **A 14**.
- Neigen Sie das Produkt leicht nach hinten, um sicherzustellen, dass das gesamte Wasser aus dem Behälter fließt.
- Setzen Sie den Wasserstopfen wieder in **A 14** ein.

## Konformitätserklärung

Wir, Nedis B.V., erklären als Hersteller, dass das Produkt WIFACMB1WT14 unserer Marke Nedis®, produziert in China, nach allen geltenden CE-Standards und Vorschriften getestet wurde und alle diese Tests erfolgreich bestanden hat. Dies gilt unter anderem auch für die Richtlinie RED 2014/53/EU.

Die vollständige Konformitätserklärung (und das Sicherheitsdatenblatt, falls zutreffend) steht zum Download zur Verfügung unter:

[nedis.de/wifacmb1wt14#support](http://nedis.de/wifacmb1wt14#support)

FR

## Guide de démarrage rapide

## Climatiseur Smart

WIFACMB1WT14



Pour plus d'informations, consultez le manuel détaillé en ligne : [nedis.wifacmb1wt14](http://nedis.wifacmb1wt14)

## Utilisation prévue

Le WIFACMB1WT14 Nedis est un climatiseur local utilisé pour le refroidissement et la déshumidification des pièces. Le produit est exclusivement conçu comme un climatiseur local pour une utilisation domestique en intérieur. Le produit n'est pas destiné à un usage professionnel.

Ce produit peut être utilisé par des enfants âgés de 8 ans et plus ainsi que des personnes ayant des capacités physiques, sensorielles ou mentales réduites ou manquant d'expérience et de connaissances s'ils sont supervisés ou ont reçu des instructions sur l'utilisation du produit en toute sécurité et comprennent les dangers impliqués. Les enfants ne doivent pas jouer avec le produit. Le nettoyage et la maintenance ne doivent pas être effectués par des enfants sans surveillance.

Le produit est destiné à être utilisé dans des environnements domestiques pour des fonctions de ménage typiques qui peuvent également être réalisées par des utilisateurs non experts pour des fonctions de ménage typiques, tels que : des magasins, bureaux, autres environnements de travail similaires, fermes, par des clients dans des hôtels, motels et autres environnements de type résidentiel et/ou dans des environnements de type chambres d'hôtes. Toute modification du produit peut avoir des conséquences sur la sécurité, la garantie et le bon fonctionnement.

## Pièces principales (image A)

- |                                 |                                  |
|---------------------------------|----------------------------------|
| 1 Aérateurs à lames pivotantes  | 10 Crépine EVA                   |
| 2 Affichage                     | 11 Sortie de vidange continue    |
| 3 Poignée                       | 12 Sortie d'air                  |
| 4 Buse d'évacuation             | 13 Cadre de filtre CON           |
| 5 Tuyau d'évacuation            | 14 Sortie de vidange manuelle    |
| 6 Kit de fenêtre                | 15 Câble d'alimentation          |
| 7 Fixations pour kit de fenêtre | 16 Raccord de tuyau d'évacuation |
| 8 Panneau de commande           | 17 Télécommande                  |
| 9 Cadre de filtre EVA           | 18 Vis de la buse d'évacuation   |

## Panneau de contrôle et télécommande (image B)

- |   |  |
|---|--|
| 1 Bouton de minuterie                     | 7 Bouton de diminution de la température |
| 2 Bouton Mirage                           | 8 Bouton de vitesse du ventilateur       |
| 3 Bouton de sélection de mode             | 9 Bouton oscillation                     |
| 4 Bouton de mode veille                   | 10 Bouton d'alimentation                 |
| 5 Bouton d'augmentation de la température | 11 LED d'indication Wi-Fi                |
| 6 Affichage                               | 12 Bouton Temperature                    |

## Consignes de sécurité

Icône Description



Indication pour expliquer que le produit :

- contient un ou plusieurs composants (extrêmement / hautement) inflammables.
- contient un ou plusieurs composants pyrophoriques qui s'enflamment spontanément s'ils sont exposés à l'air,
- contient un ou plusieurs composants pyrophoriques auto-échauffants et pouvant prendre feu,
- contient un ou plusieurs composants pyrophoriques libérant des gaz inflammables et pouvant s'enflammer spontanément au contact de l'eau.









## AVERTISSEMENT

- Assurez-vous d'avoir entièrement lu et compris les instructions de ce document avant d'installer ou d'utiliser le produit. Conservez l'emballage et le présent document pour référence ultérieure.
- Utilisez le produit uniquement comme décrit dans le présent document.
- Une surveillance étroite est nécessaire lorsque le produit est utilisé par ou à proximité d'enfants, d'animaux ou de personnes infirmes. Ne pas permettre aux enfants de jouer avec ou de le toucher.
- Gardez le produit hors de portée des enfants.
- Ne pas utiliser un produit endommagé ou défectueux, mais renvoyez-le pour réparation ou remplacement.





- Ne pas exposer le produit à l'eau, à la pluie, à la moiteur ou à une humidité élevée.
- Si le produit est immergé dans l'eau, ne pas toucher le produit ni l'eau.
- Mettez le réseau électrique principal hors tension et débranchez avec précaution la fiche de la prise de courant.
- Une fois que le produit a été immergé ou recouvert d'eau ou d'autres liquides, n'utilisez plus le produit.
- Tenez le produit à l'écart des sources de chaleur. Ne pas placer le produit sur des surfaces chaudes ou à proximité de flammes nues.
- Ne pas insérer d'objets dans le produit.
- Ne pas laisser tomber le produit et éviter de le cogner.
- Ne pas obstruer ni couvrir la grille d'entrée ou de sortie d'air du produit.
- Ne pas démonter, ouvrir ou débrancher les batteries.
- Ne pas exposer des piles ou des batteries à la chaleur ou au feu.
- Évitez tout stockage à la lumière directe du soleil.
- Ne pas stocker les piles ou les batteries au hasard dans une boîte ou un tiroir où elles pourraient se court-circuiter ou être court-circuitées par d'autres objets métalliques.
- Ne pas soumettre les piles ou les batteries à des chocs mécaniques.
- En cas de fuite d'une pile, ne pas laisser le liquide entrer en contact avec la peau ou les yeux. En cas de contact, lavez la zone touchée à grande eau et consultez un médecin.
- Ne pas mélanger des piles de fabrication, capacité, taille ou type différents dans un même produit.
- Utilisez le(s) type(s) de pile recommandé(s) dans le présent document.
- Gardez les piles et les batteries propres et sèches.
- Conservez la documentation originale du produit pour référence ultérieure.
- Si possible, retirez la batterie du produit lorsqu'il n'est pas utilisé.
- Ne pas retirer une pile ou une batterie de son emballage d'origine tant que vous ne l'utilisez pas.
- N'utiliser aucune pile ou batterie qui n'est pas conçue pour être utilisée avec le produit.
- Utilisez uniquement la pile ou la batterie dans l'application pour laquelle elle a été conçue.
- Essayez les bornes de la pile ou de la batterie avec un chiffon propre et sec si elles sont sales.
- L'utilisation de la batterie par des enfants doit être surveillée.
- Respectez les repères positif (+) et négatif (-) sur la pile et le produit afin de s'assurer d'un positionnement correct.
- Mettez correctement au rebut la pile ou la batterie.
- En cas d'ingestion d'une pile-bouton ou autre batterie, consultez un médecin immédiatement.
- L'appareil doit être installé conformément au câblage national.
- Débranchez toujours le produit de la prise secteur lors du nettoyage ou du déplacement du produit.
- Ne pas tirer sur le câble d'alimentation pour déplacer le produit.
- Débranchez le produit de la prise de courant et tout autre équipement en cas de problème.
- Ne débranchez pas le produit en tirant sur le câble. Saisissez toujours la fiche et tirez.
- Coupez l'interrupteur principal avant de débrancher le cordon d'alimentation.
- Ne pas utiliser le produit si le cordon ou la fiche est endommagée.
- Assurez-vous que l'alimentation électrique de votre région correspond à une tension de 220 - 240 VCA et à une fréquence de 50 Hz.
- Ne le brancher que sur une prise mise à la terre.
- Si nécessaire, utilisez une rallonge mise à la terre d'un diamètre approprié.
- Déployez complètement le cordon d'alimentation et assurez-vous qu'il ne touche pas le produit.

- Si vous utilisez une rallonge, utilisez-en une aussi courte que possible et totalement étendue.
- Ne pas utiliser de minuteriers externes ni de systèmes de commande à distance pour mettre le produit sous ou hors tension.
- Assurez-vous que personne ne trébuche sur le cordon.
- Assurez-vous que le câble d'alimentation ne puisse pas s'emmêler et ne pendre pas du bord du plan de travail.
- Ne pas laisser le produit sans surveillance lorsqu'il est sous tension.
- Le R290 est un gaz réfrigérant conforme aux directives européennes sur l'environnement.
- Soyez conscient que les réfrigérants peuvent être inodores.
- Placez le produit dans un endroit dépourvu de sources d'inflammation continues (par exemple : flammes nues, appareils à gaz ou électriques en fonctionnement).
- Installez, utilisez et stockez le produit uniquement dans une pièce dont la surface de plancher est supérieure à 14 m<sup>2</sup>.
- Stockez le produit uniquement dans un endroit bien ventilé.
- Stockez le produit de manière à éviter des pannes mécaniques.
- Lorsque le produit est installé, utilisé ou stocké dans une zone non ventilée, assurez-vous que la pièce soit conçue pour empêcher l'accumulation de fuites de réfrigérant, entraînant un risque d'incendie ou d'explosion en raison de l'inflammation du réfrigérant provoquée par des radiateurs électriques, des réchauds ou d'autres sources d'inflammation.
- Seules les personnes possédant un certificat valide délivré par une autorité d'évaluation accréditée par l'industrie, qui les autorise à manipuler les réfrigérants en toute sécurité conformément à une spécification d'évaluation reconnue par l'industrie, peuvent travailler sur un circuit de réfrigérant ou s'y introduire.
- L'entretien ne peut être effectué que selon les recommandations du fabricant de l'équipement. La maintenance et les réparations nécessitant l'assistance de personnel qualifié ne peuvent être effectuées que sous la surveillance de la personne compétente dans l'utilisation de réfrigérants inflammables.
- Lors du dégivrage et du nettoyage du produit, n'utilisez aucun autre moyen que ceux recommandés par le fabricant.
- Ne perforez ni ne chauffez aucune partie du circuit de réfrigérant.
- Ce produit ne peut être réparé que par un technicien qualifié afin de réduire les risques d'électrocution.

## Installer le produit

-  Placez le produit sur une surface stable et plane.
  -  Ne déplacez le produit que dans une position verticale.
  -  Laissez un minimum de 0,5 m d'espace autour de l'entrée et de la sortie d'air pour permettre une bonne circulation de l'air.
  -  Si le produit a été incliné, laissez-le debout pendant 2 heures avant de le brancher.
  -  Installez, utilisez et stockez le produit uniquement dans une pièce dont la surface de plancher est supérieure à 14 m<sup>2</sup>.
  -  Garder le produit à distance d'objets inflammables tels que des meubles, des rideaux, etc.
  -  Ne bloquez pas les ouvertures de ventilation et assurez-vous qu'il y ait suffisamment d'espace autour du produit.
- Branchez le câble d'alimentation **A15** dans la prise de courant.

## Assemblage de l'évacuation (image C)

-  Utilisez uniquement le tuyau d'évacuation fourni.
  -  Ne pas bloquer le tuyau d'évacuation, car cela pourrait provoquer une surchauffe.
1. Assemblez le tuyau d'évacuation **A5**, la buse d'évacuation **A4** et le raccord du tuyau d'évacuation **A10**.
  2. Raccordez **A15** à la sortie d'air **A12**.
  3. Étendez **A5** jusqu'à 1500 mm.
  -  Ne pas tordre le tuyau d'évacuation.
  -  Assurez-vous que le tuyau d'évacuation ne se plie pas.
  4. Assemblez le kit de fenêtre **A6** les fixations **A7**.
  5. Installez **A6** dans l'ouverture de la fenêtre.

- Le kit de fenêtre peut être placé dans le sens horizontal et vertical.
- Serrez **A 7**.
- Enclenchez **A 4** dans **A 6** et fixez avec la vis de la buse d'évacuation **A 15**.

## Assembler la vidange continue (en option)

**A 1** Fonctionne uniquement en mode déshumidification et chauffage.

- Ouvrez la sortie de vidange continue **A 11**.
- Raccordez **A 11** à un réservoir d'eau ou un système de vidange (non inclus).

## Placer les piles dans la télécommande

- Faites coulisser le couvercle à piles de l'arrière de la télécommande **A 17**.
- Insérez 2 piles AAA.
- Remettez le couvercle à piles en place sur **A 17**.

## Installez l'application Nedis SmartLife

- Téléchargez l'application Nedis SmartLife pour Android ou iOS sur votre téléphone via Google Play ou l'App Store d'Apple.
- Ouvrez l'application Nedis SmartLife sur votre téléphone.
- Créez un compte avec votre numéro de téléphone mobile ou votre adresse e-mail et appuyez sur Continue (Continuer).
- Vous recevrez un code de vérification sur votre téléphone mobile ou votre adresse e-mail.
- Entrez le code de vérification reçu.
- Créez un mot de passe et appuyez sur Done.
- Appuyez sur Add Home pour créer une maison SmartLife.
- Définissez votre emplacement, choisissez les pièces avec lesquelles vous souhaitez vous connecter et appuyez sur Done.

## Ajouter un produit à l'application Nedis SmartLife

- Mettez le produit sous tension.
- Appuyez sur + dans l'application Nedis SmartLife.
- Sélectionnez le type d'appareil que vous souhaitez ajouter dans la liste.
- Confirmez que le voyant LED Wi-Fi **B 11** clignote rapidement ou maintenez le bouton Vitesse du ventilateur enfoncé **B 8** pendant 5 secondes pour réinitialiser le produit.
- Suivez les instructions dans l'application Nedis SmartLife.
- Assurez-vous de vous connecter au produit une fois que le produit a été trouvé et ajouté.
- Renommez le produit après l'avoir trouvé et ajouté.
- Après confirmation, vous pouvez contrôler le produit avec votre smartphone.

Pour connecter votre compte SmartLife à Amazon Alexa et/ou Google Home, configurez-le à l'aide de l'action ou de la compétence « Smart Life ». Pour plus de détails, consultez les instructions sur Amazon ou Google.

## Utilisation du panneau de contrôle et de la télécommande (image B)

Bouton	Fonctions
Bouton de minuterie <b>B 1</b>	Appuyez pour régler la minuterie. Utilisez <b>B 5</b> et <b>B 7</b> pour régler la durée de refroidissement.
Bouton Mirage <b>B 2</b>	Appuyez pour allumer l'affichage caché sur l'avant. Appuyez de nouveau pour éteindre l'affichage.
Bouton de sélection de mode <b>B 3</b>	Appuyez à plusieurs reprises sur le bouton pour sélectionner le mode : Mode refroidissement / Mode déshumidification / Mode ventilateur.

Bouton de mode veille <b>B 4</b>	Activez le mode veille. Ne fonctionne qu'en mode refroidissement. Au bout d'une heure, la température réglée augmente de 1 °C et encore au bout de 2 heures.
Bouton d'augmentation de la température <b>B 5</b>	Augmenter les valeurs.
Bouton de diminution de la température <b>B 7</b>	Diminuer les valeurs.
Bouton de vitesse du ventilateur <b>B 3</b>	Appuyez à plusieurs reprises pour sélectionner la vitesse du ventilateur. (Non disponible en mode veille et déshumidification).
Bouton oscillation <b>B 9</b>	Activez ou désactivez l'oscillation. Modifiez l'orientation des déflecteurs.
Bouton d'alimentation <b>B 10</b>	Mettez le produit en marche ou à l'arrêt.
Bouton Temperature <b>B 12</b>	Basculez entre Celsius et Fahrenheit.

## Fonction de protection contre le gel

- Le produit entre automatiquement en état de protection contre le gel si la température du tuyau d'évacuation est trop basse. (ne fonctionne qu'en mode refroidissement).
- Le produit revient automatiquement au fonctionnement normal si la température du tuyau d'évacuation monte à une certaine température.

## Fonction de protection du compresseur

- Pour augmenter la durée de vie du compresseur, il dispose d'une fonction de protection de démarrage différé de 3 minutes après l'arrêt du compresseur.

## Fonction de protection contre le débordement

- Si l'eau dépasse le niveau d'avertissement, le produit émet une tonalité et le voyant « eau pleine » commence à clignoter. (Voir les paragraphes suivants pour savoir comment vider le réservoir d'eau du produit.)

## Vidange manuelle

- Le voyant « eau pleine » clignote et le produit émet un son d'alarme pour indiquer que le réservoir d'eau est plein.
- Mettez le produit hors tension avec **B 10**.
- Débranchez **A 15**.
- Placez un récipient d'eau en dessous de **A 14**.
- Enlevez le bouchon d'eau de **A 14**.
- Inclinez légèrement le produit vers l'arrière pour vous assurer que toute l'eau quitte le réservoir.
- Remettez le bouchon d'eau sur **A 14**.

## Déclaration de conformité

Nous, Nedis B.V., déclarons en tant que fabricant que le produit WIFACMB1WT14 de notre marque Nedis®, produit en Chine, a été testé conformément à toutes les normes et réglementations CE en vigueur et que tous les tests ont été réussis. Cela inclut, sans toutefois s'y limiter, la directive RED 2014/53/UE.

La Déclaration de conformité complète (et la fiche de sécurité le cas échéant) peut être trouvée et téléchargée via : [nedis.fr/wifacmb1wt14#support](https://nedis.fr/wifacmb1wt14#support)

## Slimme Air Conditioner

WIFIACMB1WT14



Zie voor meer informatie de uitgebreide handleiding online: [ned.is/wifiacmb1wt14](http://ned.is/wifiacmb1wt14)

## Bedoeld gebruik

De Nedis WIFIACMB1WT14 is een plaatselijke airconditioner die wordt gebruikt voor het koelen en ontvochtigen van ruimtes. Het product is uitsluitend bedoeld als plaatselijke airconditioner voor huishoudelijk gebruik binnenshuis.

Het product is niet bedoeld voor professioneel gebruik. Dit product mag worden gebruikt door kinderen van 8 jaar en ouder en personen met een verminderd lichamelijk, zintuiglijk of geestelijk vermogen, of die gebrek aan ervaring of kennis hebben, als iemand die verantwoordelijk is voor hun veiligheid toezicht op hen houdt of hen is uitgelegd hoe het product veilig dient te worden gebruikt en ze begrijpen wat de potentiële risico's zijn. Kinderen mogen niet met het product spelen. De reiniging en het onderhoud door de gebruiker mogen niet worden uitgevoerd door kinderen zonder toezicht.

Het product is bedoeld voor gebruik in huishoudelijke omgevingen voor typische huishoudelijke functies die ook kunnen worden gebruikt door niet-deskundige gebruikers voor typische huishoudelijke functies, zoals: winkels, kantoren en andere soortgelijke werkomgevingen, boerderijen, door klanten in hotels, motels en andere woonomgevingen en/of in omgevingen van het type "bed & breakfast".

Elke wijziging van het product kan gevolgen hebben voor de veiligheid, garantie en correcte werking.

## Belangrijkste onderdelen (afbeelding A)

- |                                   |                                  |
|-----------------------------------|----------------------------------|
| 1 Zwenkroosters                   | 11 Continue afvoer               |
| 2 Display                         | 12 Luchtuitlaat                  |
| 3 Handvat                         | 13 CON-filterframe               |
| 4 Uitlaatmondstuk                 | 14 Handmatige afvoer             |
| 5 Uitlaatslang                    | 15 Stroomkabel                   |
| 6 Vensterset                      | 16 Aansluiting voor uitlaatslang |
| 7 Vensterset bevestigingsmiddelen | 17 Afstandsbediening             |
| 8 Bedieningspaneel                | 18 Schroef voor uitlaatmondstuk  |
| 9 EVA-filterframe                 |                                  |
| 10 EVA-filterscherm               |                                  |

## Bedieningspaneel en afstandsbediening (afbeelding B)

- |                           |                                |
|---------------------------|--------------------------------|
| 1 Timerknop               | 8 Knop voor ventilatorsnelheid |
| 2 Mirage-knop             | 9 Zwenken-knop                 |
| 3 Modusselectieknop       | 10 Aan-/uitknop                |
| 4 Slaapstand knop         | 11 Wi-Fi-indicatie LED         |
| 5 Temperatuur omhoog knop | 12 Temperature knop            |
| 6 Display                 |                                |
| 7 Temperatuur omlaag knop |                                |

## Veiligheidsvoorschriften

## Pictogram



## Beschrijving

Aanduiding om uit te leggen dat het product:

- één of meer (extreem/licht) ontvlambare componenten bevat.
- één of meer pyrofore bestanddelen bevat die bij blootstelling aan de lucht spontaan in brand vliegen;
- één of meer pyrofore bestanddelen bevat die voor zelfverhitting vatbaar zijn en in brand kunnen vliegen;
- één of meer pyrofore bestanddelen bevat die brandbare gassen vrijgeven en bij contact met water spontaan kunnen ontbranden.

## ⚠ WAARSCHUWING

- Zorg ervoor dat u de instructies in dit document volledig gelezen en begrepen heeft voordat u het product installeert of gebruikt. Bewaar de verpakking en dit document voor toekomstig gebruik.
- Gebruik het product alleen zoals in dit document beschreven.
- Nauwlettend toezicht is noodzakelijk wanneer het product door of in de buurt van kinderen, dieren of zwakbegaafde personen wordt gebruikt. Laat kinderen er niet mee spelen of het aanraken.
- Houd het product buiten bereik van kinderen.
- Gebruik geen beschadigde of defecte producten, maar retourneer ze voor reparatie of vervanging.
- Stel het product niet bloot aan water, regen, vocht of hoge luchtvochtigheid.
- Als het product ondergedompeld is in water, raak het product of het water dan niet aan.
- Sluit het elektriciteitsnet af en haal de stekker voorzichtig uit het stopcontact.
- Nadat het product is ondergedompeld of bedekt met water of andere vloeistoffen, gebruik het product niet meer.
- Houd het product uit de buurt van warmtebronnen. Plaats het product niet op hete oppervlakken of in de buurt van open vuur.
- Steek geen voorwerpen in het product.
- Laat het product niet vallen en voorkom stoten.
- Blokkeer of dek het luchtinlaat- of uitlaatrooster van het product niet af.
- Demonteer, open of versnipper batterijen niet.
- Stel de cellen of batterijen niet bloot aan hitte of vuur. Vermijd opslag in direct zonlicht.
- Bewaar cellen of batterijen niet wanordelijk in een doos of lade waar ze elkaar kunnen kortsluiten of door andere metalen voorwerpen kunnen worden kortgesloten.
- Cellen of batterijen niet aan mechanische schokken blootstellen.
- Als een cel lekt, laat de vloeistof dan niet met de huid of de ogen in contact komen. Als dit toch gebeurt, moet u de vloeistof direct met veel water afspoelen en medische hulp inroepen.
- Meng geen cellen van verschillende productie, capaciteit, grootte of type in een product.
- Gebruik uitsluitend het (de) in dit document aanbevolen batterijtype(s).
- Houd cellen en batterijen schoon en droog.
- Bewaar de originele productdocumentatie voor toekomstig gebruik.
- Verwijder de batterij indien mogelijk uit het product wanneer het niet in gebruik is.
- Verwijder een cel of batterij pas uit de originele verpakking als u die gaat gebruiken.
- Gebruik geen cel of batterij die niet bedoeld is voor gebruik met de apparatuur.
- Gebruik de batterij of cel alleen op de wijze waarvoor deze bedoeld is.
- Veeg de cel of de batterijpolen met een schone, droge doek af als ze vuil zijn.
- Gebruik van de batterij door kinderen moet onder toezicht staan.

- Let op de plus (+) en min (-) markeringen op de batterij en het product en zorg ervoor dat hij juist geplaatst wordt
- Gooi de cel of batterij volgens de voorschriften weg.
- Raadpleeg onmiddellijk een arts als een cel of een batterij ingeslikt is.
- Het apparaat moet conform de nationale installatievoorschriften worden geïnstalleerd.
- Haal het product altijd uit het stopcontact wanneer u het schoonmaakt of verplaatst.
- Trek niet aan het netsnoer om het product te verplaatsen.
- Haal de stekker van het product uit het stopcontact en ontkoppel het van andere apparatuur als er zich problemen voordoen.
- Trek de stekker niet uit het stopcontact door aan de kabel te trekken. Pak altijd de stekker vast en trek eraan.
- Schakel de hoofdschakelaar uit voordat u de stekker uit het stopcontact haalt.
- Gebruik het product niet als het snoer of de stekker beschadigd is.
- Zorg ervoor dat de elektrische voeding in uw regio een spanning van 220 - 240 VAC en een frequentie van 50 Hz heeft.
- Sluit alleen aan op een geaard stopcontact.
- Gebruik indien nodig een geaarde verlengkabel met een geschikte diameter.
- Trek het netsnoer volledig uit en zorg ervoor dat het niet met het product in contact kan komen.
- Als u een verlengsnoer gebruikt, gebruik dan een verlengsnoer dat zo kort mogelijk is en volledig is uitgetrokken.
- Gebruik geen externe timers of afstandsbedieningen om het product in of uit te schakelen.
- Zorg ervoor dat er geen mensen over het snoer kunnen struikelen.
- Zorg ervoor dat het netsnoer niet verstrikt kan raken en niet over de rand van een werkblad hangt.
- Laat het product niet onbeheerd achter wanneer het is ingeschakeld.
- R290 is een koelgas dat voldoet aan de Europese richtlijnen op milieugebied.
- Houd er rekening mee dat koudemiddelen reukloos kunnen zijn.
- Plaats het product in een ruimte zonder continue ontstekingsbronnen (bijvoorbeeld: open vuur, gas of elektrische apparaten in gebruik).
- Installeer, gebruik en bewaar het product alleen in een ruimte met een vloeroppervlak van meer dan 14 m<sup>2</sup>.
- Bewaar het product alleen in een goed geventileerde ruimte.
- Bewaar het product op een zodanige wijze dat mechanische storingen worden voorkomen.
- Wanneer het product geïnstalleerd, gebruikt of opgeslagen wordt in een ongeventileerde ruimte, zorg er dan voor dat de ruimte zo is ontworpen dat accumulatie van koudemiddelenlekkage die leidt tot een risico op brand of explosie als gevolg van ontsteking van het koudemiddel door elektrische kachels, fornuizen of andere ontstekingsbronnen wordt voorkomen.
- Alleen personen die beschikken over een geldig certificaat van een door de industrie erkende keuringsinstantie, die hun bekwaamheid om veilig met koudemiddelen om te gaan goedkeurt in overeenstemming met een door de industrie erkende beoordelingspecificatie, mogen werken aan of inbreken in een koudemiddelcircuit.
- Onderhoud mag alleen worden uitgevoerd zoals door de fabrikant van de apparatuur wordt aanbevolen. Onderhoud en reparaties die de hulp van ander deskundig personeel vereisen, mogen alleen worden uitgevoerd onder toezicht van de persoon die bevoegd is om ontvlambare koudemiddelen te gebruiken.
- Gebruik bij het ontdooiden en reinigen van het product geen andere middelen dan die welke door het productiebedrijf worden aanbevolen.
- Doorboor of verwarm geen enkel deel van het koudemiddelcircuit.
- Dit product mag voor onderhoud alleen worden geopend door een erkend technicus om het risico op elektrische schokken te verkleinen.

## Het product installeren

- ▲ Plaats het product op een stabiele en vlakke ondergrond.
  - ▲ Verplaats het product alleen rechtop.
  - ▲ Zorg er voor dat er tenminste 0,5 m ruimte rondom de luchtinlaat en -uitlaat is om een goede circulatie van de luchtstroom mogelijk te maken.
  - ▲ Als het product is gekanteld, laat het dan 2 uur rechtop staan voordat u het product aansluit.
  - ▲ Installeer, gebruik en bewaar het product alleen in een ruimte met een vloeroppervlak van meer dan 14 m<sup>2</sup>.
  - ▲ Houd het product op een veilige afstand van brandbare voorwerpen zoals meubels, gordijnen en dergelijke.
  - ▲ Blokkeer de ventilatieopeningen niet en zorg ervoor dat er voldoende ruimte rond het product is.
- Stek het netsnoer **A15** in het stopcontact.

## De uitlaat monteren (afbeelding C)

- ▲ Gebruik alleen de meegeleverde uitlaatslang.
  - ▲ Blokkeer de uitlaatslang niet, dit kan oververhitting veroorzaken.
1. Monteer de uitlaatslang **A5**, het uitlaatmondstuk **A4** en de aansluiting voor de uitlaatslang **A16**.
  2. Sluit **A16** op de luchtuitlaat **A12** aan.
  3. Verleng **A5** tot 1500 mm.
  - ▲ Verdraai de uitlaatslang niet.
  - ▲ Zorg ervoor dat de uitlaatslang niet knikt.
  4. Monteer de vensterset **A6** de bevestigingsmiddelen **A7**.
  5. Installeer **A6** in de vensteropening.
  - ⓘ De vensterset kan zowel horizontaal als verticaal worden geplaatst.
  6. Draai **A7** aan.
  7. Plaats **A4** in **A6** en bevestig met de schroef van het uitlaatmondstuk **A13**.

## Montage van de continue afvoer (optioneel)

- ▲ Werkt alleen in de ontvochtigingsmodus en verwarmingsmodus.
1. Open de continue afvoer **A11**.
  2. Sluit **A11** aan op een waterreservoir of afvoersysteem (niet inbegrepen).

## De batterijen in de afstandsbediening plaatsen

1. Schuif het batterijklepje van de achterzijde van de afstandsbediening **A17**.
2. Plaats 2 AAA-batterijen.
3. Plaats het batterijklepje terug op **A17**.

## De Nedis SmartLife app installeren

1. Download de Nedis SmartLife app voor Android of iOS op je telefoon via Google Play of de Apple App Store.
2. Open de Nedis SmartLife app op je telefoon.
3. Maak een account aan met uw mobiele telefoonnummer of e-mailadres en tik op Continue.
4. U ontvangt een verificatiecode op uw mobielteje of e-mailadres.
5. Voer de ontvangen verificatiecode in.
6. Maak een wachtwoord aan en tik op Done.
7. Tik op Add Home om een SmartLife-huis aan te maken.
8. Stel je locatie in, kies de ruimtes waar je mee wilt verbinden en tik op Done.

## Een product toevoegen aan de Nedis SmartLife app

1. Zet het product aan.
2. Tik op + in de Nedis SmartLife app.
3. Selecteer het apparaattype dat u wilt toevoegen in de lijst.
4. Bevestig dat de wifi-indicatorled **B11** snel knippert, of houd de ventilatorsnelheidsknop **B8** gedurende 5 seconden ingedrukt om het product te resetten.
5. Volg de aanwijzingen in de Nedis SmartLife app op.

- Zorg ervoor dat u verbinding maakt met het product nadat het product is gevonden en toegevoegd.
- Hernoem het product nadat het gevonden en toegevoegd is.
- Na bevestiging kunt u het product met uw smartphone bedienen. Stel uw SmartLife-account in met de "Smart Life"-actie of -vaardigheid om deze met Amazon Alexa en/of Google Home te verbinden. Voor meer informatie: raadpleeg de instructies op Amazon of Google.

## Gebruik van het bedieningspaneel en de afstandsbediening (afbeelding B)

Knop	Functie
Timer knop <b>B1</b>	Druk op deze knop om de timer in te stellen. Gebruik <b>B5</b> en <b>B7</b> om de koeltijd in te stellen.
Mirage-knop <b>B2</b>	Druk op de toets om de verborgen display aan de voorkant in te schakelen. Druk nogmaals op de toets om de display uit te schakelen.
Modusselectieknop <b>B3</b>	Druk herhaaldelijk op de knop om deodus te selecteren: Koelmodus / Ontvochtigingsmodus / Ventilatormodus.
Slaapstand knop <b>B4</b>	Activeer de slaapstand. Werkt alleen in de koelmodus. Na een uur stijgt de ingestelde temperatuur 1 °C en opnieuw na 2 uur.
Temperatuur omhoog knop <b>B5</b>	Verhoog waarden.
Temperatuur omlaag knop <b>B7</b>	Verlaag waarden.
Knop voor ventilatorsnelheid <b>B8</b>	Druk herhaaldelijk op deze knop om de ventilatorsnelheid te selecteren. (Niet beschikbaar in de slaapstand en ontvochtigingsmodus).
Zwenken-knop <b>B9</b>	De oscillatie aan- of uitzetten. De richting van de lamellen veranderen.
Aan/uitknop <b>B10</b>	Zet het product aan of uit.
Temperature knop <b>B12</b>	Schakel tussen Celsius en Fahrenheit.

## Vorstbeschermingsfunctie

- Het product gaat automatisch naar de vorstbeschermingsstand als de temperatuur van de uitlaatbuis te laag is. (Werkt alleen in de koelmodus).
- Het product gaat automatisch weer normaal werken als de temperatuur van de uitlaatbuis een bepaalde temperatuur bereikt.

## Beschermingsfunctie van de compressor

- Voor een langere levensduur van de compressor heeft deze een opstartbeschermingsfunctie met een vertraging van 3 minuten nadat de compressor is uitgeschakeld.

## Overloopbeveiligingsfunctie

- Zodra het water boven het waarschuwniveau komt hoort u een toon en gaat de "water full"-indicator knipperen. (Zie de volgende paragrafen voor het legen van het waterreservoir van het product.)

## Handmatige afvoer

- De "water full"-indicator knippert en het product laat een alarm horen om aan te geven dat het waterreservoir vol is.
- Zet het product uit met **B10**.
- Haal **A15** uit het stopcontact.
- Plaats een waterreservoir onder **A14**.
- Verwijder de waterplug van **A12**.

- Kantel het product licht naar achteren om ervoor te zorgen dat al het water uit het reservoir loopt.
- Plaats de waterplug terug op **A14**.

## Verklaring van overeenstemming

Wij, Nedis B.V. verklaren als fabrikant dat het product WIFACMB1WT14 van ons merk Nedis®, geproduceerd in China, is getest conform alle relevante CE-normen en voorschriften en dat alle tests met succes zijn doorstaan. Dit omvat, maar is niet beperkt tot de richtlijn RED 2014/53/EU.

De volledige conformiteitsverklaring (en het blad met veiligheidsgegevens indien van toepassing) kan worden gevonden en gedownload via [nedis.nl/wifacmb1wt14#support](http://nedis.nl/wifacmb1wt14#support)

IT
Guida rapida all'avvio
WIFACMB1WT14

## Condizionatore d'aria intelligente



Per maggiori informazioni vedere il manuale esteso online: [ned.is/wifacmb1wt14](http://ned.is/wifacmb1wt14)

## Uso previsto

Il Nedis WIFACMB1WT14 è un condizionatore d'aria fisso utilizzato per il raffreddamento e la deumidificazione delle stanze. Il prodotto è inteso esclusivamente come condizionatore d'aria fisso per utilizzi domestici in interni. Il prodotto non è inteso per utilizzi professionali. Il prodotto può essere utilizzato da bambini che hanno compiuto almeno 8 anni e da persone con capacità fisiche, sensoriali e mentali ridotte o che non dispongono di esperienza e conoscenza in materia solo se monitorati o istruiti sull'uso sicuro del prodotto e solo se in grado di capire i rischi connessi. I bambini non devono giocare con il prodotto. Le operazioni di pulizia e manutenzione non possono essere effettuate da bambini non sorvegliati. Il prodotto è inteso per l'uso in ambienti domestici e può essere utilizzato anche da utenti non esperti per funzioni tipicamente domestiche come negozi, uffici, altri ambienti di lavoro simili, agriturismo, clienti di hotel, motel e altri ambienti di tipo residenziale e/o ambienti di tipo bed and breakfast. Eventuali modifiche al prodotto possono comportare conseguenze per la sicurezza, la garanzia e il corretto funzionamento.

## Parti principali (immagine A)

- |   |  |
|---|--|
| <ol style="list-style-type: none"> <li>1 Deflettori oscillanti</li> <li>2 Display</li> <li>3 Maniglia</li> <li>4 Ugello di scarico</li> <li>5 Tubo flessibile di scarico</li> <li>6 Kit per finestra</li> <li>7 Fissaggi del kit per finestra</li> <li>8 Pannello di controllo</li> <li>9 Telaio del filtro in EVA</li> <li>10 Griglia del filtro in EVA</li> </ol> | <ol style="list-style-type: none"> <li>11 Uscita di scarico continua</li> <li>12 Uscita dell'aria</li> <li>13 Telaio del filtro CON</li> <li>14 Uscita di scarico manuale</li> <li>15 Cavo di alimentazione</li> <li>16 Connettore del tubo flessibile di scarico</li> <li>17 Telecomando</li> <li>18 Vite dell'ugello di scarico</li> </ol> |
|---|--|

## Pannello di controllo e telecomando (immagine B)

- |   |   |
|---|---|
| <ol style="list-style-type: none"> <li>1 Pulsante del timer</li> <li>2 Pulsante Mirage</li> <li>3 Pulsante di selezione della modalità</li> <li>4 Pulsante modalità Sleep</li> <li>5 Pulsante Aumenta temperatura</li> <li>6 Display</li> </ol> | <ol style="list-style-type: none"> <li>7 Pulsante Abbassa temperatura</li> <li>8 Pulsante di velocità della ventola</li> <li>9 Pulsante Swing</li> <li>10 Pulsante di accensione</li> <li>11 Spia LED Wi-Fi</li> <li>12 Pulsante Temperature</li> </ol> |
|---|---|

## Istruzioni di sicurezza

Icona

Descrizione



Indicazione che spiega che il prodotto:

- Contiene uno o più componenti (altamente/ estremamente) infiammabili.
- contiene uno o più componenti piroforici che si innescano spontaneamente se esposti all'aria;
- contiene uno o più componenti piroforici che sono autoriscaldanti e possono incendiarsi;
- contiene uno o più componenti piroforici che rilasciano gas infiammabili e possono innerscarsi spontaneamente a contatto con l'acqua.

### ATTENZIONE

- Assicurarsi di aver letto e compreso pienamente le istruzioni presenti nel documento prima di installare o utilizzare il prodotto. Conservare la confezione e il presente documento per farvi riferimento in futuro.
- Utilizzare il prodotto solo come descritto nel presente documento.
- È necessaria una supervisione costante quando il prodotto è utilizzato da o accanto a bambini, animali o persone inferme. Non lasciare che i bambini giochino o tocchino il prodotto.
- Tenere il prodotto lontano dalla portata dei bambini.
- Non utilizzare un prodotto danneggiato o difettoso, ma restituirlo per la riparazione o sostituzione.
- Non esporre il prodotto all'acqua, alla pioggia, all'umidità o all'umidità elevata.
- Se il prodotto viene immerso in acqua, non toccare né il prodotto né l'acqua.
- Spegnerne l'alimentazione di rete e rimuovere con attenzione la spina dalla presa elettrica.
- Una volta che il prodotto è stato immerso o ricoperto di acqua o altri liquidi, non utilizzarlo nuovamente.
- Tenere il prodotto lontano da fonti di calore. Non posizionare il prodotto su superfici calde o accanto a fiamme libere.
- Non inserire alcun oggetto nel prodotto.
- Non far cadere il prodotto ed evitare impatti.
- Non ostruire o coprire la griglia di ingresso o di uscita dell'aria del prodotto.
- Non smontare, aprire o tagliare le batterie.
- Non esporre le celle o le batterie al calore o al fuoco. Evitare di conservarle alla luce diretta del sole.
- Non conservare le celle o le batterie alla rinfusa in una scatola o in un cassetto dove possono creare cortocircuiti fra di loro o a causa di altri oggetti metallici.
- Proteggere le celle e le batterie da urti.
- In caso di perdita di una cella, non lasciare che il liquido venga in contatto con la pelle o con gli occhi. In caso di contatto, lavare l'area in questione con acqua abbondante e rivolgersi a un medico.
- Non mischiare celle di produzione, capacità, dimensioni o tipi differenti in un singolo prodotto.
- Utilizzare il/i tipo/i di batteria consigliato/i nel presente documento.
- Mantenere le celle e le batterie pulite e asciutte.
- Conservare la documentazione originale del prodotto per farvi riferimento in futuro.
- Quando possibile, estrarre la batteria dal prodotto quando non viene utilizzata.
- Non rimuovere una cella o una batteria dalla sua confezione originale fino a quando non ne è necessario l'utilizzo.
- Non utilizzare alcuna cella o batteria che non sia progettata per essere utilizzata con il prodotto.
- Utilizzare la cella o la batteria solo nelle applicazioni cui è destinata.
- Se sono sporchi, strofinare i morsetti della cella o della batteria con un panno asciutto e pulito.
- L'utilizzo della batteria da parte dei bambini deve avvenire solo se sotto la supervisione di un adulto.
- Rispettare i segni più (+) e meno (-) presenti sulla batteria e sul prodotto per assicurarsi del corretto inserimento.
- Smaltire le celle o le batterie in modo appropriato.
- Rivolgersi immediatamente a un medico in caso di ingestione di un componente o una batteria.
- L'elettrodomestico deve essere installato nel rispetto delle normative di cablaggio nazionali.
- Scollegare sempre il prodotto dalla presa elettrica durante la pulizia o lo spostamento.
- Non tirare il cavo di alimentazione per spostare il prodotto.
- Scollegare il prodotto dalla presa elettrica e da altre apparecchiature se si verificano problemi.
- Non scollegare il prodotto tirandolo per il cavo. Afferrare sempre la presa e tirare.
- Spegnerne l'interruttore di alimentazione principale prima di scollegare il cavo di alimentazione.
- Non utilizzare il prodotto se il cavo o la spina risultano essere danneggiati.
- Assicurarsi che l'alimentazione elettrica nella zona corrisponda a una tensione di 220 - 240 VCA e a una frequenza di 50 Hz.
- Collegare solo a una presa dotata di messa a terra.
- Se necessario utilizzare un cavo di prolunga di diametro idoneo dotato di messa a terra.
- Estendere completamente il cavo di alimentazione e assicurarsi che non venga in contatto con il prodotto.
- Se si utilizza una prolunga, utilizzarne una che sia la più corta possibile e completamente estesa.
- Non utilizzare timer esterni o sistemi di controllo a distanza per accendere o spegnere il prodotto.
- Assicurarsi che il cavo non crei un pericolo di inciampo.
- Assicurarsi che il cavo di alimentazione non si impigli e non penzoli dal bordo di un piano di lavoro.
- Non lasciare il prodotto incustodito quando è acceso.
- R290 è un gas refrigerante conforme alle direttive europee sull'ambiente.
- Prestare attenzione poiché i refrigeranti possono essere inodori.
- Posizionare il prodotto in un'area che non abbia fonti continue di innesco (ad esempio: fiamme libere, apparecchi elettrici o a gas in funzione).
- Installare, utilizzare e conservare il prodotto esclusivamente in un ambiente con planimetria superiore a 14 m<sup>2</sup>.
- Conservare il prodotto solo in un'area ben ventilata.
- Conservare il prodotto in modo da prevenire guasti meccanici.
- Quando il prodotto viene installato, utilizzato o conservato in un'area non ventilata, assicurarsi che l'ambiente sia progettato in modo da prevenire l'accumulo di perdite di refrigerante, con il risultante rischio di incendio o esplosione dovuto all'innescò del refrigerante, causato da riscaldatori elettrici, stufe o altre fonti di innesco.
- Gli unici individui che possono intervenire o aprire un circuito del refrigerante sono coloro che sono dotati di un certificato valido e corrente da parte di un'autorità di valutazione accreditata dal settore, che li autorizza a maneggiare i refrigeranti in sicurezza nel rispetto di specifiche di valutazione riconosciute dal settore.
- La manutenzione può essere effettuata solo come raccomandato dal produttore dell'apparecchiatura. La manutenzione e le riparazioni che richiedono l'assistenza di altro personale qualificato possono essere eseguite solo sotto la supervisione della persona competente nell'utilizzo di refrigeranti infiammabili.
- In occasione dello sbrinamento e della pulizia del prodotto, non utilizzare altri mezzi se non quelli raccomandati dall'azienda produttrice.
- Non forare o riscaldare alcuna parte del circuito del refrigerante.
- Il prodotto può essere riparato e sottoposto a manutenzione esclusivamente da un tecnico qualificato per ridurre il rischio di scosse elettriche.

## Installazione del prodotto

- A** Posizionare il prodotto su una superficie piana e stabile.
  - A** Spostare il prodotto solo in posizione retta.
  - A** Lasciare uno spazio minimo di 0,5 m intorno all'ingresso e all'uscita dell'aria per consentire una buona circolazione d'aria.
  - A** Se il prodotto è stato inclinato, lasciarlo verticale per 2 ore prima di collegarlo.
  - A** Installare, utilizzare e conservare il prodotto esclusivamente in un ambiente con planimetria superiore a 14 m<sup>2</sup>.
  - A** Tenere il prodotto a distanza da oggetti infiammabili come il mobilio, le tende e simili.
  - A** Non ostruire le aperture di ventilazione e assicurarsi che vi sia spazio a sufficienza intorno al prodotto.
- Collegare il cavo di alimentazione **A15** alla presa elettrica.

## Montaggio dello scarico (immagine C)

- A** Utilizzare solo il tubo di scarico in dotazione.
  - A** Non ostruire il tubo di scarico poiché potrebbe causare un surriscaldamento.
1. Montare il tubo di scarico **A5**, l'ugello di scarico **A4** e il connettore del tubo di scarico **A16**.
  2. Collegare **A16** all'uscita dell'aria **A12**.
  3. Estendere **A5** fino a 1500 mm.
- A** Non attorcigliare il tubo di scarico.
  - A** Assicurarsi che il tubo di scarico non si pieghi.
4. Montare il kit per finestra **A6** con i fissaggi **A7**.
  5. Installare **A6** nell'apertura della finestra.
- i** Il kit per finestra può essere posizionato in orizzontale e verticale.
6. Serrare **A7**.
  7. Incastare **A4** in **A6** e serrare con la vite dell'ugello di scarico **A13**.

## Montaggio dello scarico continuo (opzionale)

- A** Funziona solo in modalità deumidificazione e riscaldamento.
1. Aprire l'uscita di scarico continua **A11**.
  2. Collegare **A11** a un contenitore per l'acqua o a un sistema di scarico (non in dotazione).

## Inserimento delle batterie nel telecomando

1. Aprire il coperchio della batteria facendolo scorrere sul retro del telecomando **A17**.
2. Inserire 2 batterie tipo AAA.
3. Riposizionare il coperchio della batteria facendolo scorrere su **A17**.

## Installazione dell'app SmartLife di Nedis

1. Scaricare l'app Nedis SmartLife per Android o iOS sul telefono tramite Google Play o l'Apple App Store.
2. Aprire l'app Nedis SmartLife sul telefono.
3. Creare un account con il proprio numero di telefono cellulare o indirizzo e-mail e toccare Continua.
4. Si riceverà un codice di verifica sul cellulare o al proprio indirizzo e-mail.
5. Immettere il codice di verifica ricevuto.
6. Creare una password e toccare Done.
7. Toccare Add Home per creare una casa SmartLife.
8. Impostare la propria posizione, scegliere gli ambienti a cui collegarsi e toccare Done.

## Come aggiungere un prodotto all'app Nedis SmartLife

1. Accendere il prodotto.
2. Premere + nell'app Nedis SmartLife.
3. Selezionare il tipo di dispositivo che si desidera aggiungere dall'elenco.

4. Confermare che la spia LED Wi-Fi **B11** lampeggia rapidamente oppure tenere premuto il pulsante Fan **B6** per 5 secondi per ripristinare il prodotto.
5. Seguire le istruzioni nell'app Nedis SmartLife.
  - i** Una volta trovato e aggiunto, accertarsi di collegarsi al prodotto.
6. Dare un nuovo nome al prodotto una volta che è stato trovato e aggiunto.
7. Verificare di poter controllare il prodotto con il proprio smartphone.

Per collegare il proprio account SmartLife ad Amazon Alexa e/o Google Home, utilizzare l'azione o abilità "Smart Life". Per ulteriori dettagli controllare le istruzioni di Amazon o Google.

## Utilizzo del pannello di controllo e del telecomando (immagine B)

Pulsante	Funzione
Pulsante del timer <b>B1</b>	Premere per impostare il timer. Utilizzare <b>B5</b> e <b>B7</b> per impostare la durata di raffreddamento.
Pulsante Mirage <b>B2</b>	Premere per accendere il display nascosto sulla parte frontale. Premere di nuovo per spegnere il display.
Pulsante di selezione della modalità <b>B3</b>	Premere ripetutamente il pulsante per selezionare la modalità: modalità raffreddamento / modalità deumidificazione / modalità ventola.
Pulsante modalità Sleep <b>B4</b>	Attiva la modalità Sleep. Funziona solo in modalità di raffreddamento. Dopo un'ora la temperatura impostata aumenta di 1 °C e di nuovo dopo 2 ore.
Pulsante Aumenta temperatura <b>B5</b>	Aumenta i valori.
Pulsante Abbassa temperatura <b>B7</b>	Diminuisce i valori.
Pulsante di velocità della ventola <b>B6</b>	Premere ripetutamente per selezionare la velocità della ventola. (Non disponibile in modalità sleep e deumidificazione).
Pulsante Swing <b>B9</b>	Attiva o disattiva l'oscillazione. Cambia l'orientamento dei deflettori.
Pulsante di accensione <b>B10</b>	Accende o spegne il prodotto.
Pulsante Temperature <b>B12</b>	Alterna fra Celsius e Fahrenheit.

## Funzione antigelo

- Il prodotto entra automaticamente in modalità antigelo se la temperatura del tubo di scarico è troppo bassa (funziona solo in modalità di raffreddamento).
- Il prodotto torna automaticamente alle condizioni di normale funzionamento se la temperatura del tubo di scarico sale fino a un certo livello.

## Funzione di protezione del compressore

- Per aumentare la durata del compressore è presente una funzione di protezione che ritarda l'avvio di 3 minuti dopo che il compressore si è spento.

## Funzione anti-trabocco

- Se l'acqua supera il livello di guardia, il prodotto emette un avviso sonoro e l'indicatore "acqua pieno" inizia a lampeggiare. (Vedi paragrafi seguenti su come svuotare il serbatoio dell'acqua del prodotto)



## Scarico manuale

1. L'indicatore "acqua pieno" lampeggia e il prodotto emette un suono di allarme per indicare che il serbatoio dell'acqua è pieno.
2. Spegner il prodotto utilizzando **B10**.
3. Scollegare **A15**.
4. Disporre un contenitore per l'acqua sotto a **A14**.
5. Rimuovere il tappo dell'acqua da **A13**.
6. Inclinare il prodotto leggermente all'indietro per assicurare che tutta l'acqua fuoriesca dal serbatoio.
7. Riposizionare il tappo dell'acqua in **A14**.

## Dichiarazione di conformità

Noi sottoscritti, Nedis B.V., dichiariamo, in quanto fabbricanti, che il prodotto WiFiACMB1WT14 con il nostro marchio Nedis®, prodotto in Cina, è stato collaudato ai sensi di tutte le norme e i regolamenti CE pertinenti e che tutti i collaudi sono stati superati con successo. Questo include, senza esclusione alcuna, la normativa RED 2014/53/UE.

La Dichiarazione di conformità completa (e le schede di sicurezza, se applicabili) sono disponibili e possono essere scaricate da: [nedis.it/wifiacmb1wt14#support](http://nedis.it/wifiacmb1wt14#support)

## ES Guía de inicio rápido

## Aire acondicionado inteligente

WiFiACMB1WT14



Para más información, consulte el manual ampliado en línea: [ned.is/wifiacmb1wt14](http://ned.is/wifiacmb1wt14)

## Uso previsto por el fabricante

Nedis WiFiACMB1WT14 es un acondicionador de aire local para refrigerar y deshumidificar habitaciones.

El producto está diseñado exclusivamente como acondicionador de aire local para uso doméstico en interiores.

El producto no está diseñado para un uso profesional.

Este producto lo pueden utilizar niños a partir de 8 años y adultos con capacidades físicas, sensoriales o mentales reducidas o que no tengan experiencia o conocimientos, siempre y cuando se les haya explicado cómo usar el producto de forma segura y los riesgos que implica o se les supervise. Los niños no deben jugar con el producto. Los niños no deben realizar las tareas de limpieza ni mantenimiento sin supervisión.

El producto está diseñado para su uso en entornos domésticos para tareas domésticas típicas y también puede ser utilizado por usuarios no expertos para tareas domésticas típicas, tales como en tiendas, oficinas, otros entornos de trabajo similares, granjas, por parte de clientes en hoteles, moteles y otros entornos de tipo residencial y/o en entornos de tipo alojamiento y desayuno.

Cualquier modificación del producto puede tener consecuencias para la seguridad, la garantía y el funcionamiento adecuado.

## Partes principales (imagen A)

- |                                 |                                      |
|---------------------------------|--------------------------------------|
| 1 Rejillas de oscilación        | 11 Salida de drenaje continua        |
| 2 Visualización                 | 12 Salida de aire                    |
| 3 Asa                           | 13 Bastidor del filtro CON           |
| 4 Boquilla de escape            | 14 Salida de drenaje manual          |
| 5 Manguera de escape            | 15 Cable de alimentación             |
| 6 Kit de ventana                | 16 Conector de la manguera de escape |
| 7 Sujeciones del kit de ventana | 17 Mando a distancia                 |
| 8 Panel de control              | 18 Tornillo de la boquilla de escape |
| 9 Bastidor del filtro EVA       |                                      |
| 10 Pantalla del filtro EVA      |                                      |

## Panel de control y mando a distancia (imagen B)

- |                                   |                                     |
|-----------------------------------|-------------------------------------|
| 1 Botón del temporizador          | 7 Botón para bajar la temperatura   |
| 2 Botón Mirage                    | 8 Botón de velocidad del ventilador |
| 3 Botón selector de modo          | 9 Botón de oscilación               |
| 4 Botón de modo dormir            | 10 Botón de encendido               |
| 5 Botón para subir la temperatura | 11 Indicador LED de Wi-Fi           |
| 6 Visualización                   | 12 Botón Temperature                |

## Instrucciones de seguridad

Icono Descripción



Indicación para explicar que el producto:

- Contiene uno o más componentes (extremadamente/altamente) inflamables.
- contiene uno o más componentes pirofóricos que se prenden espontáneamente si se exponen al aire;
- contiene uno o más componentes pirofóricos que se autocientan y pueden prenderse;
- contiene uno o más componentes pirofóricos que liberan gases inflamables y pueden incendiarse espontáneamente cuando entran en contacto con agua.

## ⚠ ADVERTENCIA

- Asegúrese de que ha leído y entendido completamente las instrucciones en este documento antes de instalar o utilizar el producto. Guarde el embalaje y este documento para futuras consultas.
- Utilice el producto únicamente tal como se describe en este documento.
- Se requiere una atenta supervisión cuando el aparato lo utilice un niño o se use cerca de niños, personas enfermas y animales. No permita que los niños jueguen ni toquen el producto.
- Mantenga el producto fuera del alcance de los niños.
- No utilice un producto dañado o defectuoso, pero devuélvalo para su reparación o sustitución.
- No exponga el producto al agua, a la lluvia o a humedad elevada.
- Si el producto se sumerge en agua, no toque el producto ni el agua.
- Apague la red eléctrica principal y extraiga con cuidado el enchufe de la toma de corriente.
- Después de que el producto se haya sumergido o cubierto en agua o en otros líquidos, no lo utilice de nuevo.
- Mantenga el producto alejado de fuentes de calor. No coloque el producto sobre superficies calientes o cerca de llamas abiertas.
- No introduzca objetos en el producto.
- No deje caer el producto y evite que sufra golpes.
- No obstruya ni cubra la rejilla de entrada o salida de aire del producto.
- No desmonte, abra o despedace baterías.
- No exponga las pilas o baterías al calor o al fuego. Evite el almacenamiento bajo luz solar directa.
- No guarde las pilas o baterías de cualquier modo en una caja o bandeja donde se pudieran cortocircuitar entre sí o cortocircuitarse por medio de otros objetos metálicos.
- No someta las pilas o baterías a golpes mecánicos.
- En el supuesto de una fuga de la pila, no permita que el líquido entre en contacto con la piel o los ojos. Si se ha producido el contacto, lave la zona afectada con agua abundante y consulte a un médico.
- No mezcle pilas de diferente fabricación, capacidad, tamaño o tipo dentro de un producto.
- Utilice solamente el/los tipo(s) de pilas recomendados en este documento.
- Mantenga las pilas y baterías limpias y secas.
- Conserve la documentación original del producto para futuras referencias.

- Siempre que sea posible, quite la batería del producto cuando no se utilice.
- No retire una pila o batería del embalaje original hasta que sea requerida para su uso.
- No utilice ninguna pila o batería que no esté diseñada para el uso con el producto.
- Utilice solamente la pila o la batería en la aplicación para la que se haya diseñado.
- Limpie los terminales de la pila o la batería con un paño seco y limpio si se ensucian.
- El uso de la batería por los niños debe hacerse bajo supervisión.
- Tenga en cuenta las marcas de positivo (+) y negativo (-) en las pilas y en el producto y asegúrese de colocarla correctamente.
- Deseche la pila o la batería correctamente.
- Busque ayuda médica inmediatamente si alguien se ha tragado una pila o una batería.
- El aparato se instalará de acuerdo con las normativas de cableado nacionales.
- Desconecte siempre el producto de la toma de corriente cuando vaya a limpiarlo o a moverlo.
- No tire del cable de corriente para mover el producto.
- Desenchufe el producto de la toma de corriente y de otros equipos si surgen problemas.
- No desenchufe el producto tirando del cable. Sujete siempre el enchufe y tire de él.
- Desenchufe el enchufe de corriente principal antes de quitar el cable.
- No utilice el producto si el cable o el enchufe están dañados.
- Asegúrese de que el suministro eléctrico de su zona es apto para una tensión de 220 - 240 V CA y una frecuencia de 50 Hz.
- Enchúfelo únicamente a una toma de corriente conectada a tierra.
- Si es necesario, utilice un cable de extensión conectado a tierra de un diámetro adecuado.
- Extienda el cable por completo y asegúrese de que el cable de corriente no esté en contacto con el producto.
- Si utiliza un cable alargador, procure que sea lo más corto posible que que esté totalmente estirado.
- No utilice temporizadores externos o sistemas de control remoto para encender o apagar el producto.
- Asegúrese de que las personas no tropiecen con el cable.
- Asegúrese de que el cable de corriente no pueda enredarse y que no quede colgando por el borde de una encimera.
- No deje el producto desatendido cuando esté desenchufado.
- R290 es un gas refrigerante que cumple con las directivas europeas sobre el medio ambiente.
- Sea consciente de que los refrigerantes pueden ser inodoros.
- Coloque el producto en una zona sin ninguna fuente continua de ignición (por ejemplo: llamas abiertas, aparatos de gas o eléctricos en funcionamiento).
- Instale, accione y guarde el producto únicamente en una sala con una superficie de suelo superior a 14 m<sup>2</sup>.
- Guarde el producto solamente en una zona bien ventilada.
- Guarde el producto de manera que se prevenga un fallo mecánico.
- Cuando el producto se instala, acciona o almacena en una zona no ventilada, asegúrese de que la habitación esté diseñada para prevenir la acumulación de fugas de refrigerante que provoque un riesgo de incendio o explosión debido a la ignición del refrigerante causada por calentadores eléctricos, estufas u otras fuentes de ignición.
- Únicamente las personas con un certificado válido actual de una autoridad de evaluación acreditada por la industria, que autoriza su competencia para manipular refrigerantes de manera segura, de acuerdo con una especificación de evaluación reconocida por la industria, pueden trabajar o cortar un circuito de refrigerante.
- El mantenimiento únicamente podrá realizarse según lo recomendado por el fabricante del equipo. El mantenimiento y la reparación que requieran la asistencia de otro personal capacitado

solamente podrán ser llevados a cabo bajo la supervisión de la persona competente en el uso de refrigerantes inflamables.

- Al descongelar y limpiar el producto, no emplee ningún medio distinto a los recomendados por la empresa fabricante.
- No perforo ni caliente ninguna parte del circuito refrigerante.
- Este producto solo puede recibir servicio de un técnico cualificado para su mantenimiento para así reducir el riesgo de descargas eléctricas.

## Cómo instalar el producto

- A** Coloque el producto en una superficie estable y plana.
  - A** Mueva el producto únicamente en una posición vertical.
  - A** Deje como mínimo 0,5 m de espacio alrededor de la entrada y la salida de aire para permitir una buena circulación del aire.
  - A** Si el producto se ha inclinado, déjelo en posición vertical durante 2 horas antes de enchufarlo.
  - A** Instale, accione y guarde el producto únicamente en una sala con una superficie de suelo superior a 14 m<sup>2</sup>.
  - A** Mantenga el producto a cierta distancia de objetos inflamables, como muebles, cortinas o cierra.
  - A** No bloquee las aberturas de ventilación y asegúrese de que haya suficiente espacio alrededor del producto.
- Enchufe el cable de alimentación **A15** en la toma de corriente.

## Cómo ensamblar el escape (imagen C)

- A** Utilice solamente la manguera de escape proporcionada.
  - A** No bloquee la manguera de escape; eso podría causar un sobrecalentamiento.
1. Ensamble la manguera de escape **A5**, la boquilla de escape **A4** y el conector de la manguera de escape **A16**.
  2. Conecte **A16** a la salida de aire **A12**.
  3. Extienda **A5** hasta 1500 mm.
  - A** No tuerza la manguera de escape.
  - A** Asegúrese de que la manguera de escape no se enrosca.
  4. Ensamble el kit de ventana **A6** con las sujeciones **A7**.
  5. Instale **A6** en la abertura de la ventana.
  - i** El kit de ventana puede colocarse en dirección horizontal y vertical.
  6. Apriete **A7**.
  7. Encaje **A4** en **A6** y sujete con el tornillo de la boquilla de escape **A18**.

## Cómo ensamblar el drenaje continuo (opcional)

- A** Solo funciona en el modo de deshumidificación y de calefacción.
1. Abra la salida de drenaje continua **A11**.
  2. Conecte **A11** a un contenedor de agua o sistema de drenaje (no incluido).

## Colocación de las pilas en el control remoto

1. Deslice la tapa del compartimento de las pilas en la parte trasera del mando a distancia **A17**.
2. Inserte 2 pilas tipo AAA.
3. Vuelva a colocar la tapa del compartimento de las pilas **A17**.

## Cómo instalar la app Nedis SmartLife

1. Descargue la aplicación Nedis Smartlife para Android o iOS en su teléfono a través de Google Play o Apple App Store.
2. Abra la aplicación Nedis Smartlife en su teléfono.
3. Cree una cuenta con su número de teléfono móvil o su dirección de correo electrónico y toque Continuar.
4. Recibirá un código de verificación en su teléfono móvil o a su dirección de correo electrónico.
5. Introduzca el código de verificación recibido.
6. Cree una contraseña y toque Done.
7. Toque Add Home para crear un hogar SmartLife.
8. Establezca su ubicación, escoja las habitaciones que quiera conectar y toque Done.

## Vincular el producto a la aplicación Nedis SmartLife

1. Encienda el producto.
2. Toque "+" en la aplicación Nedis SmartLife.
3. Seleccione de la lista el tipo de dispositivo que quiera añadir.
4. Confirme que el indicador LED Wi-Fi **B11** parpadea rápidamente o mantenga pulsado el botón de velocidad del ventilador **B8** durante 5 segundos para reiniciar el producto.
5. Siga las instrucciones en la aplicación Nedis SmartLife.
6. Asegúrese de conectar el producto después de encontrarlo y añadirlo a los dispositivos de su móvil.
7. Cambie el nombre del producto una vez que haya sido encontrado y agregado.
8. Tras confirmar, ya podrá controlar el producto con su teléfono inteligente.

Para conectar su cuenta SmartLife a Alexa de Amazon y/o a Google Home, ajústela con la acción o funcionalidad "SmartLife". Para más detalles, consulte las instrucciones en Amazon o Google.

## Cómo utilizar el panel de control y el mando a distancia (imagen B)

Botón	Función
Botón del temporizador <b>B1</b>	Pulse para ajustar el temporizador. Utilice <b>B5</b> y <b>B7</b> para ajustar la duración de la refrigeración.
Botón Mirage <b>B2</b>	Púselo para encender la pantalla oculta situada en el frente. Vuelva a pulsar para apagar la pantalla.
Botón selector de modo <b>B3</b>	Pulse el botón repetidamente para seleccionar el modo: Modo de refrigeración/modo de deshumidificación/modo de ventilador.
Botón de modo dormir <b>B4</b>	Activar el modo dormir. Solo funciona en modo de refrigeración. Al cabo de una hora, la temperatura ajustada se incrementa 1 °C y otra vez después de 2 horas.
Botón para subir la temperatura <b>B5</b>	Aumentar los valores.
Botón para bajar la temperatura <b>B7</b>	Disminuir los valores.
Botón de velocidad del ventilador <b>B8</b>	Púselo repetidamente para seleccionar la velocidad del ventilador. (No disponible en el modo de suspensión y de deshumidificación).
Botón de oscilación <b>B9</b>	Encienda o apague la oscilación. Cambie la orientación de las rejillas.
Botón Power <b>B10</b>	Encender o apagar el producto.
Botón Temperature <b>B12</b>	Cambiar entre grados centígrados y grados Fahrenheit.

## Función de protección antiescarcha

- El producto entra automáticamente en el estado de protección antiescarcha si la temperatura de la tubería de escape es demasiado baja. (Solo funciona en el modo de refrigeración).
- El producto regresa automáticamente al funcionamiento normal si la temperatura de la tubería de escape sube hasta una temperatura determinada.

## Función de protección del compresor

- Para incrementar la vida útil del compresor, este tiene una función de protección de arranque con retardo de 3 minutos después de apagar el compresor.

## Función de protección antidesbordamiento

- Si el agua sobrepasa el nivel de advertencia, el producto emitirá un pitido y el indicador de agua llena comenzará a parpadear. (Véanse los apartados siguientes sobre cómo vaciar el depósito de agua del producto).

## Drenaje manual

1. El indicador de agua llena parpadea y el producto emite un sonido de alarma para indicar que el depósito de agua está lleno.
2. Apague el producto utilizando **B10**.
3. Desenchufe **A15**.
4. Coloque un contenedor de agua debajo de **A14**.
5. Retire el tapón del agua de **A14**.
6. Incline ligeramente el producto hacia atrás para asegurarse de que toda el agua sale del depósito.
7. Vuelva a colocar el tapón en **A14**.

## Declaración de conformidad

Nosotros, Nedis B.V., declaramos como fabricante que el producto WIFIAMB1WT14 de nuestra marca Nedis®, producido en China, ha sido probado de acuerdo con todas las normas y regulaciones relevantes de la CE y que se han superado todas las pruebas con éxito. Esto incluye, entre otras, la directiva europea sobre equipos radioeléctricos RED 2014/53/UE.

La declaración de conformidad completa (y la hoja de datos de seguridad, si procede) se puede encontrar y descargar en: [nedis.es/wifiacmb1wt14#support](http://nedis.es/wifiacmb1wt14#support)

## PT Guia de iniciação rápida

## Ar condicionado inteligente WIFIAMB1WT14



Para mais informações, consulte a versão alargada do manual on-line: [nedis.wifiacmb1wt14](http://nedis.wifiacmb1wt14)

## Utilização prevista

O WIFIAMB1WT14 da Nedis é um ar condicionado local utilizado para arrefecer e desumidificar divisões. Este produto destina-se exclusivamente a servir de aparelho de ar condicionado local para uso doméstico e interior. O produto não se destina a utilização profissional. Este produto pode ser utilizado por crianças com idade igual ou superior a 8 anos e por pessoas com capacidades físicas, sensoriais ou mentais reduzidas ou com falta de experiência e conhecimento, desde que tenham recebido supervisão ou instruções relativas à utilização segura do produto e compreendam os perigos envolvidos. As crianças não devem brincar com o produto. A limpeza e a manutenção destinadas ao utilizador não devem ser efetuadas por crianças sem supervisão. Este produto destina-se a ser utilizado em ambientes domésticos para tarefas domésticas típicas e também pode ser manipulado por utilizadores não experientes para os mesmos fins, por exemplo em lojas, escritórios, outros ambientes de trabalho semelhantes, casas rurais, clientes em hotéis, motéis e outros ambientes de tipo residencial e/ou alojamento local. Qualquer alteração do produto pode ter consequências em termos de segurança, garantia e funcionamento adequado.

## Peças principais (imagem A)

- |                             |                               |
|-----------------------------|-------------------------------|
| 1 Aberturas de oscilação    | 8 Painel de controlo          |
| 2 Ecrã                      | 9 Moldura do filtro EVA       |
| 3 Pega                      | 10 Crivo do filtro EVA        |
| 4 Bocal de descarga         | 11 Saída de drenagem contínua |
| 5 Mangueira de descarga     | 12 Entrada de ar              |
| 6 Kit de janela             | 13 Moldura do filtro CON      |
| 7 Fixações do kit de janela |                               |

- 14 Saída de drenagem manual
- 15 Cabo de alimentação
- 16 Conector da mangueira de descarga
- 17 Controlo remoto
- 18 Parafuso do bocal de descarga

## Painel de controlo e controlo remoto (imagem B)

- 1 Botão temporizador
- 2 Botão Mirage
- 3 Botão de seleção de modo
- 4 Botão de modo de espera
- 5 Botão de subida de temperatura
- 6 Ecrã
- 7 Botão de descida de temperatura
- 8 Botão de velocidade do ventilador
- 9 Botão de oscilação
- 10 Botão de ligar/desligar
- 11 LED indicador de Wi-Fi
- 12 Botão Temp

## Instruções de segurança

### Ícone

### Descrição



Indicação destinada a explicar que o produto:

- Contém um ou mais componentes (extremamente/altamente) inflamáveis.
- contém um ou mais componentes pirofóricos que se incendiam espontaneamente se forem expostos ao ar;
- contém um ou mais componentes pirofóricos que se auto-aquecem e podem incendiar-se;
- contém um ou mais componentes pirofóricos que libertam gases inflamáveis e podem inflamar-se espontaneamente em contacto com a água.

### AVISO

- Certifique-se de que leu e compreendeu as instruções deste documento na íntegra antes de instalar ou utilizar o produto. Guarde a embalagem e este documento para referência futura.
- Utilize o produto apenas conforme descrito neste documento.
- É necessária supervisão atenta quando o produto é utilizado por ou junto a crianças, animais ou pessoas doentes. Não deixe que as crianças brinquem ou toquem no produto.
- Mantenha o produto fora do alcance das crianças.
- Não utilize um produto danificado ou defeituoso, mas devolva-o para reparação ou substituição.
- Não exponha o produto a água, chuva, humidade ou humidade elevada.
- Se o produto for imerso em água, não toque no mesmo nem na água.
- Desligue o quadro elétrico e retire cuidadosamente a ficha da tomada elétrica.
- Não volte a utilizar o produto depois de ter sido imerso ou coberto de água ou outros líquidos.
- Mantenha o produto afastado de fontes de calor. Não coloque o produto sobre superfícies quentes ou perto de chamas expostas.
- Não insira quaisquer objetos no produto.
- Não deixe cair o produto e evite impactos.
- Não obstrua nem tape a entrada de ar ou saída de ar do produto.
- Não desmonte, abra ou destrua as baterias.
- Não exponha as pilhas ou baterias ao calor ou a chamas. Evite armazenar sob luz solar direta.
- Não conserve pilhas ou baterias ao acaso numa caixa ou gaveta onde possam entrar em curto-circuito entre si ou ser colocadas em curto-circuito por outros objetos metálicos.
- Não sujeite as pilhas ou baterias a choques mecânicos.
- Em caso de fuga de uma pilha, não permita que o líquido entre em contacto com a pele ou os olhos. Em caso de contacto, lave a área afetada com água em abundância e procure aconselhamento médico.
- Não misture pilhas de fabrico, capacidade, tamanho ou tipo diferentes dentro de um mesmo produto.
- Utilize apenas o(s) tipo(s) de pilha(s) recomendado(s) neste documento.
- Mantenha as pilhas e baterias limpas e secas.
- Conserve a documentação original do produto para referência futura.
- Quando possível, remova a bateria do produto sempre que não estiver a ser utilizada.
- Não remova uma pilha ou bateria da embalagem original até que seja necessário utilizá-la.
- Não utilize qualquer pilha que não tenha sido concebida para ser utilizada com o produto.
- Utilize apenas a pilha ou bateria para a aplicação para a qual foi concebida.
- Limpe os terminais da pilha ou da bateria com um pano limpo e seco se apresentarem sinais de sujidade.
- A utilização da bateria por crianças deve ser supervisionada.
- Respeite as marcas de mais (+) e menos (-) na pilha e no produto para garantir que é devidamente colocada.
- Elimine corretamente a célula ou a bateria.
- Procure imediatamente aconselhamento médico caso uma pilha ou bateria tenha sido engolida.
- O aparelho deve ser instalado de acordo com o sistema de cablagem nacional.
- Desligue sempre o produto da tomada elétrica ao limpar ou deslocá-lo.
- Não puxe o cabo de alimentação para deslocar o produto.
- Desligue o produto da tomada elétrica e de outros equipamentos em caso de problema.
- Não desligue o produto da tomada puxando o cabo. Segure sempre pela ficha e puxe.
- Desligue o interruptor de alimentação antes de retirar o cabo.
- Não utilize o produto quando o cabo ou a tomada estiverem danificados.
- Certifique-se de que o abastecimento elétrico na sua área corresponde a uma voltagem de 220 - 240 V CA e uma frequência de 50 Hz.
- Ligue apenas a uma tomada com ligação à terra.
- Se necessário, utilize um cabo de extensão com ligação à terra com um diâmetro adequado.
- Estenda totalmente o cabo de alimentação e certifique-se de que o cabo de alimentação não entra em contacto com o produto.
- Quando utilizar uma extensão, escolha uma que seja o mais curta possível e estenda-a totalmente.
- Não utilize temporizadores externos ou sistemas de controlo remoto para ligar ou desligar o produto.
- Certifique-se de que as pessoas não tropeçam no cabo.
- Certifique-se de que não é possível o cabo de alimentação ficar emaranhado ou pendurado na extremidade de uma bancada de trabalho.
- Não deixe o produto sem vigilância quando ligado.
- O R290 é um gás refrigerante que está em conformidade com as diretivas europeias relativas ao ambiente.
- Tenha em atenção que os refrigerantes podem ser inodoros.
- Coloque o produto numa zona sem fontes contínuas de ignição (por exemplo: chamas expostas, gás ou aparelhos elétricos em funcionamento).
- Instale, opere e armazene o produto apenas numa sala com área superior a 14 m<sup>2</sup>.
- Armazene o produto apenas numa zona bem ventilada.
- Armazene o produto de forma a evitar falhas mecânicas.
- Quando o produto é instalado, operado ou armazenado numa zona não ventilada, certifique-se de que a mesma foi concebida para evitar a acumulação de fugas de refrigerante que resultem num risco de incêndio ou explosão devido à ignição do refrigerante causada por aquecedores elétricos, fogões ou outras fontes de ignição.
- Apenas as pessoas que possuam um certificado válido de uma autoridade de avaliação credenciada pela indústria, que reconheça a sua competência para trabalhar de forma segura com

refrigerantes, de acordo com uma especificação de avaliação reconhecida pela indústria, podem trabalhar em ou entrar num circuito de refrigeração.

- A manutenção só pode ser realizada conforme recomendado pelo fabricante do equipamento. A manutenção e a reparação que exijam a assistência de outro pessoal qualificado só podem ser realizadas sob a supervisão de uma pessoa competente para trabalhar com refrigerantes inflamáveis.
- Ao descongelar e limpar o produto, não utilize outros meios além dos recomendados pela empresa fabricante.
- Não perfure nem aqueça qualquer parte do circuito de refrigeração.
- Este produto pode ser reparado apenas por um técnico qualificado para manutenção a fim de reduzir o risco de choque elétrico.

## Instalação do produto

- A** Coloque o produto sobre uma superfície estável e plana.
- A** Deslocar o produto apenas na posição vertical.
- A** Deixe um espaço mínimo de 0,5 m em torno da entrada e saída de ar para permitir uma boa circulação do ar.
- A** Se o produto tiver sido inclinado, deixe-o na vertical durante 2 horas antes de o ligar à corrente.
- A** Instale, opere e armazene o produto apenas numa sala com área superior a 14 m<sup>2</sup>.
- A** Mantenha o produto afastado de objetos inflamáveis, como móveis, cortinas e outros semelhantes.
- A** Não bloqueie as aberturas de ventilação e certifique-se de que existe espaço suficiente à volta do produto.

Ligue o cabo de alimentação **A15** à tomada elétrica.

## Montagem do tubo de descarga (imagem C)

- A** Utilize apenas o tubo de descarga fornecido.
  - A** Não bloqueie a mangueira de descarga, uma vez que pode causar sobreaquecimento.
1. Monte a mangueira de descarga **A5**, o bocal de descarga **A4** e o conector da mangueira de descarga **A16**.
  2. Ligue **A16** à saída de ar **A12**.
  3. Estenda **A5** até 1500 mm.
  - A** Não torça o tubo de descarga.
  - A** Certifique-se de que o tubo flexível de descarga não dobra.
  4. Monte o kit de janela **A6** com as fixações **A7**.
  5. Instale **A6** na abertura da janela.
  - i** O kit de janela pode ser colocado nas direções horizontal e vertical.
  6. Aperte **A7**.
  7. Encaixe **A4** em **A6** e aperte com o parafuso do bocal de descarga **A18**.

## Montagem da drenagem contínua (opcional)

- A** Funciona apenas no modo de desumidificação e aquecimento.
1. Abra a saída de drenagem contínua **A11**.
  2. Ligue **A11** a um contentor de água ou sistema de drenagem (não incluído).

## Colocar as baterias no controlo remoto

1. Retire a tampa das pilhas na parte posterior do controlo remoto **A17** fazendo-a deslizar.
2. Insira 2 pilhas de tipo AAA.
3. Volte a colocar a tampa das pilhas no lugar **A17** fazendo-a deslizar.

## Instalação da aplicação SmartLife da Nedis

1. Faça o download da aplicação Nedis Smartlife para Android ou iOS no seu telefone através do Google Play ou da Apple Store.
2. Abra a aplicação Nedis SmartLife no seu telefone.
3. Crie uma conta com o seu número de telemóvel ou o seu endereço de e-mail e prima Continuar.

4. Irá receber um código de verificação no seu telemóvel ou endereço de e-mail.
5. Introduza o código de verificação recebido.
6. Crie uma palavra-passe e prima Done.
7. Toque em Add Home para criar uma Casa SmartLife.
8. Defina a sua localização, escolha as divisões com que pretende estabelecer ligação e prima Done.

## Adicionar um produto à aplicação Nedis SmartLife

1. Ligue o produto.
2. Toque em + na aplicação Nedis SmartLife.
3. Seleccione o tipo de dispositivo que pretende adicionar na lista.
4. Certifique-se de que o LED indicador de Wi-Fi **B11** está a piscar rapidamente ou mantenha o botão de velocidade do ventilador **B8** durante 5 segundos para reiniciar o produto.
5. Siga as instruções na aplicação SmartLife da Nedis.
- i** Certifique-se de que liga o produto depois de o encontrar e adicionar.
6. Altere o nome do produto depois de ter sido encontrado e adicionado.
7. Depois de confirmar, consegue controlar o produto através do seu smartphone.

Para ligar a sua conta SmartLife à Amazon Alexa e/ou Google Home, configure-a usando a ação ou aptidão «Smart Life». Para mais detalhes, verifique a instrução na Amazon ou Google.

## Utilizar o painel de controlo e o controlo remoto (imagem B)

Botão	Função
Botão temporizador <b>B1</b>	Prima para definir o temporizador. Utilize <b>B5</b> e <b>B7</b> para definir a duração do arrefecimento.
Botão Mirage <b>B2</b>	Prima para ligar o visor oculto na parte da frente. Prima novamente para desligar o visor.
Botão de seleção de modo <b>B3</b>	Prima o botão repetidamente para seleccionar o modo: Modo de arrefecimento / Modo de desumidificação / modo de ventilador.
Botão de modo de espera <b>B4</b>	Ativar o modo de suspensão. Funciona apenas no modo de arrefecimento. Após uma hora, a temperatura definida diminui 1 °C e volta a diminuir após 2 horas.
Botão de subida de temperatura <b>B5</b>	Aumentar valores.
Botão de descida de temperatura <b>B7</b>	Diminuir valores.
Botão de velocidade do ventilador <b>B6</b>	Prima repetidamente para seleccionar a velocidade do ventilador. (Indisponível no modo de hibernação e desumidificação).
Botão de oscilação <b>B9</b>	Ligue ou desligue a oscilação. Mude a orientação das persianas.
Botão de alimentação <b>B10</b>	Ligar ou desligar o produto.
Botão Temp <b>B12</b>	Alternar entre Celsius e Fahrenheit.

## Função de proteção anti congelamento

- O produto entra automaticamente em estado de proteção anti congelamento se a temperatura do tubo de escape estiver demasiado baixa (funciona apenas em modo de arrefecimento).
- O produto passa automaticamente para o funcionamento normal se a temperatura do tubo de escape aumentar para uma determinada temperatura.

## Função de proteção do compressor

- Para aumentar a vida útil do compressor, este possui uma função de proteção de arranque com 3 minutos de atraso depois de se desligar o aparelho.

## Função de proteção contra transbordamento

- Se a água ultrapassar o nível de aviso, o produto emite um sinal sonoro e o indicador de «água cheia» começa a piscar. (Consulte os parágrafos seguintes para saber como esvaziar o depósito de água do produto).

## Drenagem manual

1. O indicador de «água cheia» pisca e o produto emite um sinal sonoro para indicar que o depósito de água está cheio.
2. Desligue o produto utilizando **B10**.
3. Desligue **A15**.
4. Coloque o contentor de água debaixo de **A14**.
5. Retire o tampão de água de **A14**.
6. Incline ligeiramente o produto para trás para garantir que toda a água sai do depósito.
7. Volte a colocar o tampão de água em **A14**.

## Declaração de conformidade

A Nedis B.V. declara, na qualidade de fabricante, que o produto WiFiACMB1WT14 da nossa marca Nedis®, produzido na China, foi testado em conformidade com todas as normas e regulamentos CE relevantes e que todos os testes foram concluídos com sucesso. Os mesmos incluem, entre outros, o regulamento RED 2014/53/UE.

A Declaração de conformidade (e a ficha de dados de segurança, se aplicável) pode ser consultada e descarregada em: [nedis.pt/wifacmb1wt14#support](https://nedis.pt/wifacmb1wt14#support)

## SV Snabbstartsguide

## Smart luftkonditionering

WiFiACMB1WT14



För ytterligare information, se den utökade manualen online: [ned.is/wifacmb1wt14](https://ned.is/wifacmb1wt14)

## Avsedd användning

Nedis WiFiACMB1WT14 är en stationär luftkonditionering för kylning och avfuktning av rum.

Produkten är uteslutande avsedd som en stationär luftkonditionering för användning inomhus i bostäder.

Produkten är inte avsedd för yrkesmässig användning.

Denna apparat kan användas av barn över åtta år och av personer med fysisk, sensorisk eller kognitiv funktionsnedsättning, eller avsaknad av erfarenhet och kunskap, om användningen sker under uppsikt eller om dessa personer erhållit instruktioner om säker användning av apparaten och är medvetna om riskerna. Barn får inte leka med produkten. Rengöring och användarunderhåll får inte utföras av barn om de inte står under uppsikt.

Denna produkt är avsedd för användning i hemmiljöer för typiska hushållsfunktioner men kan även användas av personer som inte är experter i typiska hushållsfunktioner såsom: butiker, kontor eller liknande arbetsmiljöer, jordbruksbyggnader, av gäster på hotell, motell och andra miljöer av boendetyper och/eller miljöer av typen bed and breakfast.

Modifiering av produkten kan medföra konsekvenser för säkerhet, garanti och korrekt funktion.

## Huvuddelar (bild A)

- |                         |                         |
|-------------------------|-------------------------|
| 1 Oscillerande lameller | 5 Utloppssläng          |
| 2 Display               | 6 Fönstersats           |
| 3 Handtag               | 7 Fönstersatsens fästen |
| 4 Utloppsmunstycke      | 8 Kontrollpanel         |

- |                                   |                               |
|-----------------------------------|-------------------------------|
| 9 EVA-filtrerram                  | 14 Huvudrödreringsutlopp      |
| 10 EVA-filterskärm                | 15 Strömkabel                 |
| 11 Kontinuerligt dräneringsutlopp | 16 Utloppsslängens anslutning |
| 12 Luftutlopp                     | 17 Fjärrkontroll              |
| 13 CON-filtrerram                 | 18 Utloppsmunstyckets skruv   |

## Manöverpanel och fjärrkontroll (bild B)

- |                          |                            |
|--------------------------|----------------------------|
| 1 Timer-knapp            | 7 Knappen Temperatur ner   |
| 2 Mirage-knapp           | 8 Knapp för fläkthastighet |
| 3 Knapp för val av läge  | 9 Vippbrytare              |
| 4 Sovlägesknapp          | 10 Kraftknapp              |
| 5 Knappen Temperatur upp | 11 LED-lampa för Wi-Fi     |
| 6 Display                | 12 Knappen Temperature     |

## Säkerhetsanvisningar

Symbol	Beskrivning
	Indikering som visar att produkten: <ul style="list-style-type: none"><li>• Innehåller en eller flera (extremt/mycket) lättantändliga komponenter.</li><li>• innehåller en eller flera pyrotekniska komponenter som antänds spontant vid exponering till luft;</li><li>• innehåller en eller flera pyrotekniska komponenter som är självvärmande och kan antändas;</li><li>• innehåller en eller flera pyrotekniska komponenter som avger lättantändliga gaser och kan antändas spontant vid kontakt med vatten.</li></ul>

### A VARNING

- Säkerställ att du har läst och förstätt alla instruktioner i detta dokument innan du installerar och använder produkten. Behåll förpackningen och detta dokument som framtida referens.
- Använd produkten endast enligt anvisningarna i detta dokument.
- Noga uppsikt erfordras när produkten används av eller nära barn, djur eller svaga personer. Låt inte barn leka med eller vidröra apparaten.
- Förvara produkten utom räckhåll för barn.
- Använd inte en skadad eller defekt produkt, utan returnera den för reparation eller utbyte.
- Exponera inte produkten till vatten, regn eller fukt eller hög fukthalt.
- Om produkten är nedsänkt i vatten, vidrör inte produkten eller vattent.
- Stäng av elkretsen och dra försiktigt stickkontakten ur eluttag.
- Använd inte produkten om den har varit nedsänkt eller täckt med vatten eller andra vätskor.
- Håll produkten på avstånd från värmekällor. Placera inte produkten på heta ytor eller nära öppna lågor.
- För inte in några föremål i produkten.
- Tappa inte produkten och skydda den mot slag.
- Blockera eller täck inte över produktens luftinlopp eller utloppsgaller.
- Demontera, öppna eller krossa inte batterier.
- Exponera inte cellerna eller batterierna för hetta eller eld. Undvik förvaring i direkt solljus.
- Förvara inte celler eller batterier på ett oorganiserat sätt i en kartong eller låda där de kan kortsluta varandra eller kortslytas av andra metallföremål.
- Utsätt inte celler eller batterier för mekaniskt slag.
- Om ett batteri läcker, låt inte vätskan komma i kontakt med huden eller ögonen. Om kontakt har inträffat, tvätta det påverkade området med rikligt med vatten och uppsök läkare.
- Blanda inte celler från olika tillverkare eller med olika kapacitet, storlek eller typ i produkten.
- Använd endast batteritypen eller -typerna rekommenderade i detta dokument.

- Håll celler och batterier rena och torra.
- Spara produktens originaldokumentation för framtida konsultation.
- Ta om möjligt ut batteriet ur produkten när den inte används.
- Ta inte ut en cell eller ett batteri ur originalemballaget innan det ska användas.
- Använd inte en cell eller ett batteri som inte är avsett för användning tillsammans med produkten.
- Använd endast cellen eller batteriet i den applikation för vilken de är avsedda.
- Torka cellens eller batteriets anslutningar med en ren trasa om de är smutsiga.
- Barn ska hållas under uppsikt när de använder batterier.
- Observera markeringarna plus (+) och minus (-) på batteriet och på produkten och försäkra dig om att det placeras korrekt.
- Bortskaffa cellen eller batteriet på korrekt sätt.
- Uppsök omedelbart läkare om en cell eller ett batteri har förtärs.
- Apparaten ska installeras enligt nationella elsäkerhetsföreskrifter.
- Koppla alltid bort produkten från eluttaget före rengöring eller innan produkten flyttas.
- Dra inte i nätsladden för att flytta produkten.
- Koppla ifrån produkten från eluttaget och annan utrustning i händelse av problem.
- Koppla inte ur produkten genom att dra i kabeln. Håll alltid i kontakten när du drar.
- Bryt nätsladdens brytare innan stickkontakten dras ur eluttaget.
- Använd inte produkten om nätsladden eller stickkontakten är skadade.
- Säkerställ att nätspänningen i ditt område är 220 - 240 VAC med frekvensen 50 Hz.
- Anslut endast till ett jordat eluttag.
- Använd om så erfordras en jordad förlängningskabel med lämplig ledararea.
- Dra ut nätsladden helt och säkerställ att nätsladden inte kommer i kontakt med produkten.
- Vid användning av en förlängningsladd ska den vara så kort som möjligt och helt utdragen.
- Använd inte externa timers eller fjärrkontrollsystem för att slå på eller stänga av produkten.
- Säkerställ att personer inte kan snubbla över sladden.
- Säkerställ att nätsladden inte kan snärjas eller hänger över bänkskivans kant.
- Lämnar inte produkten utan uppsikt när den arbetar.
- R290 är en kylmedelsgas som överensstämmer med det europeiska miljödirektivet.
- Kom ihåg att kylmedel kan vara luktlösa.
- Placera produkten i ett område utan kontinuerliga antändningskällor (till exempel öppen låga, gas- eller elapparater som används).
- Installera, använd och förvara produkten endast i ett rum med större golvyta än 14 m<sup>2</sup>.
- Förvara produkten endast i ett väl ventilerat område.
- Förvara produkten så att den inte utsätts för mekanisk skada.
- Säkerställ när produkten är installerad, används eller förvaras i ett icke ventilerat utrymme, att rummet är byggt så att ansamling av läckande kylmedel inte kan resultera i risk för brand eller explosion till följd av antändning av kylmedlet från elektriska värmare, spisar eller andra antändningskällor.
- Endast personer med ett gällande certifikat från en av industrin godkänd bedömningsmyndighet som auktoriserar dessas kompetens att hantera kylmedel på ett säkert sätt i enlighet med en av industrin erkänd bedömnings-specifikation, får arbeta på eller öppna en kylkrets.
- Service får endast utföras enligt rekommendationerna från utrustningens tillverkare. Underhåll och reparationer som kräver medverkan av annan utbildad personal får endast utföras under

- övervakning av den i hantering av lättantändliga kylmedel kompetenta personen.
- Vid avfrostning och rengöring av produkten, använd inte andra hjälpmedel än de som rekommenderas av tillverkaren.
- Punktera eller värm inte upp någon del av kylkretsen.
- Denna produkt får, för att minska risken för elchock, endast servas av en kvalificerad underhållstekniker.

## Installera produkten

- ▲ Placera produkten på en stabil och plan yta.
  - ▲ Flytta produkten i endast upprätt läge.
  - ▲ Lämnar minst 0,5 m fritt utrymme runt luftintaget och luftutloppet för att säkerställa fullgott luftflöde.
  - ▲ Om produkten har lutats, låt den stå upprätt i 2 timmar innan stickkontakten sätts i eluttaget.
  - ▲ Installera, använd och förvara produkten endast i ett rum med större golvyta än 14 m<sup>2</sup>.
  - ▲ Håll produkten på avstånd från brännbara föremål såsom möbler, gardiner och liknande.
  - ▲ Blockera inte ventilationsöppningar, och säkerställ tillräckligt fritt utrymme runt produkten.
- Anslut nätsladden **A15** till ett eluttag.

## Att montera utloppet (bild C)

- ▲ Använd endast den medföljande utloppsslangen.
  - ▲ Blockera inte utloppsslangen eftersom detta kan resultera i överhettning.
1. Montera utloppsslangen **A5**, utloppsmunstycket **A4** och utloppsslansens anslutning **A16**.
  2. Anslut **A16** till luftutloppet **A12**.
  3. Förläng **A5** upp till 1500 mm.
- ▲ Vrid inte utloppsslangen.
  - ▲ Säkerställ att utloppsslangen inte traslar sig.
4. Montera fönstersatsen **A6** fästelementen **A7**.
  5. Installera **A6** i fönsteröppningen.
  6. Dra fast **A7**.
  7. För in **A4** i **A6** och fäst med utloppsmustyckets skruv **A18**.

## Att montera den kontinuerliga dräneringen (tillval)

- ▲ Fungerar endast i avfuktning- och uppvärmningsläge.
1. Öppna den kontinuerliga dräneringens utlopp **A11**.
  2. Anslut **A11** till en vattenbehållare eller ett dräneringsystem (medföljer ej).

## Sätta i batterierna i fjärrkontrollen

1. Skjut batterilocket på fjärrkontrollens baksida från **A17**.
2. Sätt i 2 batterier storlek AAA.
3. Skjut tillbaka batterilocket på plats på **A17**.

## Installera appen Nedis SmartLife

1. Ladda ner appen Nedis SmartLife för Android eller iOS till din telefon via Google Play eller Apple App Store.
2. Öppna appen Nedis SmartLife på din telefon.
3. Skapa ett konto med ditt mobiltelefonnummer eller din E-postadress och tryck på Continue.
4. Du kommer att erhålla en verifieringskod på din mobiltelefon eller E-postadress.
5. Skriv in den mottagna verifieringskoden.
6. Skapa ett lösenord och tryck på Done.
7. Tryck på Add Home för att skapa ett SmartLife Home.
8. Ställ in din ort, välj det rum du önskar ansluta med och tryck på Done.



## Lägga till en produkt till Nedis SmartLife-appen

1. Slå på produkten.
2. Vidrör + på Nedis SmartLife-appen.
3. Välj den typ av enhet du önskar lägga till från listan.
4. Kontrollera att Wi-Fi-indikatorns LED **B11** blinkar snabbt, eller håll fläkthastighetsknappen **B3** intryckt i 5 sekunder för att återställa produkten.
5. Följ anvisningarna i Nedis SmartLife-appen.  
**1** Försäkra dig om att du ansluter till produkten när den hittas och lagts till.
6. Ge produkten ett nytt namn när den hittas och lagts till.
7. Efter bekräftelsen kan du kontrollera produkten med din smarttelefon.

För att ansluta ditt SmartLife-konto till Amazon Alexa och/eller Google Home, ställ in det med hjälp av "SmartLife"-åtgärd eller sicklighet. För ytterligare detaljer, se anvisningarna på antingen Amazon eller Google.

## Med kontrollpanelen och fjärrkontrollen (bild B)

Knapp	Funktion
Timer-knapp <b>B1</b>	Tryck för att ställa in timern. Använd <b>B5</b> och <b>B7</b> för att ställa in kylningens varaktighet.
Mirage-knapp <b>B2</b>	Tryck på denna för att starta den dolda displayen på framsidan. Tryck igen för att stänga av displayen.
Knapp för val av läge <b>B3</b>	Tryck upprepningsvis på knappen för att välja läget: Kylningsläge/ avfuktningläge/fläktläge.
Sovlägesknapp <b>B4</b>	Aktiverar sovläge. Arbetar endast i kyläge. Den inställda temperaturen höjs 1 °C efter en timme och igen efter 2 timmar.
Knappen Temperatur upp <b>B5</b>	Öka värden.
Knappen Temperatur ner <b>B7</b>	Minska värden.
Knapp för fläkthastighet <b>B8</b>	Tryck upprepad gång för att välja fläkstens hastighet. (Inte tillgängligt i vilo- och avfuktningläge).
Vippbrytare <b>B9</b>	Slå på eller stäng av oscillationen. Ändra spjällens riktning.
Kraftknapp <b>B10</b>	Slår på eller stänger av produkten.
Knappen Temperature <b>B12</b>	Växlar mellan Celsius och Fahrenheit.

## Frostskyddsfunktion

- Produkten går automatiskt in i frostskyddsstatus om temperaturen i utloppsledningen är för låg. (arbetar endast i kylningsläge).
- Produkten återgår automatiskt till normal drift om utloppsledningens temperatur stiger till en viss temperatur.

## Kompressorns skyddsfunktion

- För att öka kompressorns livslängd har den en skyddsfunktion med 3 minuters fördröjning av omstart efter att kompressorn stängs av.

## Översvämningsskyddsfunktion

- Om vattnet överskrider varningsnivån, avger produkten ett ljud och indikatorn för "vattenbehållare full" börjar blinka. (Se nästföljande stycken om hur du tömmer produktens vattenbehållare.)

## Manuell dränering

1. "Vattenbehållare full"-indikatorn blinkar och produkten avger en larmsignal för att indikera att vattenbehållaren är full.
2. Stäng av produkten med **B10**.
3. Dra ut **A15** ur eluttaget.
4. Placera en vattenbehållare under **A14**.
5. Avlägsna vattenpluggen från **A14**.
6. Luta produkten en aning bakåt för att säkerställa att vatten rinner ut ur behållaren.
7. Sätt tillbaka vattenpluggen på **A14**.

## Försäkrån om överensstämmelse

Vi, Nedis B.V., försäkrar som tillverkare att produkten WiFiACMB1WT14 från vårt varumärke Nedis®, tillverkad i Kina, har testats i enlighet med alla relevanta CE-standarder och föreskrifter och att alla tester genomförts med godkänt resultat. Detta inkluderar, men är inte begränsat till, radioutrustningsdirektivt 2014/53/EU.

Den fullständiga försäkrån om överensstämmelse (och säkerhetsdatabladet, om tillämpligt) kan läsas och laddas ned från: [nedis.se/wificmb1wt14#support](https://nedis.se/wificmb1wt14#support)



### Älyilmastointilaite

WiFiACMB1WT14

 Katso tarkemmat tiedot käyttöoppaan laajemmasta verkkoversiosta: [nedis.wificmb1wt14](https://nedis.wificmb1wt14)

## Käyttötarkoitus

Nedis WiFiACMB1WT14 on paikallinen ilmastointilaite, jota käytetään tilojen jäähdytykseen ja kosteuden poistoon. Tuote on tarkoitettu ainoastaan paikalliseksi ilmastointilaitteeksi kotitalouskäyttöön sisätiloissa. Tuotetta ei ole tarkoitettu ammattikäyttöön. Tätä tuotetta saavat käyttää 8-vuotiaat ja sitä vanhemmat lapset ja henkilöt, joilla on heikentyneet fyysiset, aistilliset tai henkiset kyvyt tai kokemuksen ja tiedon puutetta, jos heitä valvotaan tai jos heille on annettu ohjeet tuotteen turvallisesta käytöstä ja he ymmärtävät tuotteen käyttöön liittyvät vaarat. Lapset eivät saa leikkiä tuotteella. Lapset eivät saa puhdistaa tai huoltaa tuotetta ilman valvontaa. Tuote on tarkoitettu käytettäväksi kotitalouksissa ja vastaavissa kohteissa, kuten taukotiloissa myymälöissä, toimistoissa ja muissa vastaavissa työympäristöissä, mautiloilla, hotelleissa, motelleissa ja muun tyyppisissä majoitusympäristöissä asiakkaiden käytössä ja/tai aamiaismajoitustyyppisissä majoitustiloissa. Tuotetta käyttäekseen ei tarvitse olla ammattilainen. Tuotteen muutokset voivat vaikuttaa turvallisuuteen, takuuseen ja asianmukaiseen toimintaan.

## Tärkeimmät osat (kuva A)

- |   |                                       |
|---|---------------------------------------|
| <b>1</b> Suuntaussäleät                   | <b>11</b> Jatkuvan tyhjennyksen aukko |
| <b>2</b> Näyttö                           | <b>12</b> Poistoilma-aukko            |
| <b>3</b> Kahva                            | <b>13</b> CON-suodatinkehys           |
| <b>4</b> Poistosuutin                     | <b>14</b> Manuaalinen tyhjennysaukko  |
| <b>5</b> Poistoletku                      | <b>15</b> Sähköjohto                  |
| <b>6</b> Ikkuna-asennussarja              | <b>16</b> Poistoletkun liitin         |
| <b>7</b> Ikkuna-asennussarjan kiinnikkeet | <b>17</b> Kaukosäädin                 |
| <b>8</b> Ohjauspaneeli                    | <b>18</b> Poitosuuttimen ruuvi        |
| <b>9</b> EVA-suodatinkehys                |                                       |
| <b>10</b> EVA-suodatinverkko              |                                       |

## Ohjauspaneeli ja kaukosäädin (kuva B)

- |                          |                               |
|--------------------------|-------------------------------|
| <b>1</b> Ajastin-painike | <b>3</b> Tilan valintapainike |
| <b>2</b> Mirage-painike  | <b>4</b> Lepotilan painike    |



- 5 Lämpötila ylös -painike
- 6 Näyttö
- 7 Lämpötila alas -painike
- 8 Puhaltimen nopeuspainike
- 9 Keinupainike
- 10 Virtapainike
- 11 Wi-Fi-yhteyden LED-merkkivalo
- 12 Temperature-painike

## Turvallisuusohjeet

### Symboli

### Kuvaus



Ilmoitus siitä, että tuote:

- Sisältää yhden tai useamman (erittäin helposti tai helposti) syttyvän ainesosan.
- sisältää yhden tai useamman pyroteknisen ainesosan, joka voi syttyä itsestään kosketuksessa ilmaan;
- sisältää yhden tai useamman itsestään syttyvän komponentin, joka kuumenee itsestään ja voi syttyä tuleen;
- sisältää yhden tai useamman itsestään syttyvän komponentin, joka vapauttaa syttyviä kaasuja tai voi syttyä itsestään kosketuksessa veteen.

### VAROITUS

- Huolehdi siitä, että olet lukenut ja ymmärtänyt tämän asiakirjan sisältämät ohjeet kokonaan ennen kuin asennat tuotteen tai käytät sitä. Säilytä pakkaus ja tämä asiakirja tulevaa tarvetta varten.
- Käytä tuotetta vain tässä asiakirjassa kuvatus mukaisesti.
- Tarkka valvonta on tarpeen, mikäli lapset käyttävät tuotetta tai sitä käytetään lasten, eläinten tai heikkokuntoisten henkilöiden läheisyydessä. Älä anna lasten leikkiä tuotteella tai koskettaa sitä.
- Pidä tuote poissa lasten ulottuvilta.
- Älä käytä vaurioitunutta tai viallista tuotetta, vaan palauta se korjausta tai vaihtoa varten.
- Älä altista tuotetta vedelle, sateelle, korkealle ilmastokosteudelle tai muulle kosteudelle.
- Jos tuote joutuu upotetuksi veteen, älä koske tuotteeseen äläkä veteen.
- Sammuta päivivirranjakelu ja irrota pistoke varovasti pistorasiasta.
- Jos tuote on joutunut upotetuksi veteen tai se on peittynt vedellä, älä käytä tuotetta enää.
- Pidä tuote loitolla lämmönlähteistä. Älä aseta tuotetta kuumille pinnoille tai lähelle avotulua.
- Älä työnnä mitään esineitä tuotteeseen.
- Varo pudottamasta ja tönäisemästä tuotetta.
- Älä tuki tai peitä tuotteen ilmanotto- tai poistoritiiliä.
- Älä pura, avaa tai leikkaa akkua.
- Älä altista paristoja tai akkuja kuumuudelle tai liekeille. Vältä säilyttämistä suorassa auringonvalossa.
- Älä säilytä akkukkennoja tai paristoja hujan hajan rasiassa tai laatikossa, jossa ne voivat saattaa toisensa tai joutua muiden metalliesineiden vuoksi oikosulkuun.
- Älä altista akkukkennoja ja paristoja mekaanisille iskuille.
- Mikäli paristo vuotaa, älä anna nesteen joutua kosketuksiin ihon tai silmien kanssa. Jos kosketus on tapahtunut, pese kohta runsaalla vedellä ja hakeudu lääkäriin.
- Älä käytä samassa laitteessa sekaisin eri valmistajien valmistamia, eritehoisia, erikokoisia tai erityyppisiä paristoja.
- Käytä vain tässä asiakirjassa suositeltua paristotyyppiä.
- Pidä akkukennot ja paristot puhtaina ja kuivina.
- Säilytä tuote-esitteet ja ohjeet tulevaa tarvetta varten.
- Aina, kun mahdollista, poista paristo laitteesta, kun sitä ei käytetä.
- Älä poista paristoa tai akkua alkuperäisestä pakkauksesta ennen kuin sitä aiotaan käyttää.
- Älä käytä paristoa tai akkua, jota ei ole suunniteltu käytettäväksi laitteen kanssa.
- Käytä akkukkennoja tai paristoja vain siihen käyttötarkoitukseen, johon se on tarkoitettu.
- Pyyhi akkukkenno tai akun navat puhtaalla kuivalla liinalla, jos ne likaantuvat.

- Mikäli lapset käyttävät akkua, heitä tulee valvoa.
- Huomioi pariston ja tuotteen plus- ja miinusmerkit (+/-) ja varmista, että paristo tulee oikein päin.
- Hävitä pariston ja akut asianmukaisesti.
- Hakeudu välittömästi lääkäriin, jos olet niellyt pariston tai akun.
- Laite täytyy asentaa kansallisten kytkentämäärysten mukaisesti.
- Irrota laite aina pistorasiasta, kun puhdistat tai siirrä sitä.
- Älä siirrä tuotetta virtajohdosta vetämällä.
- Irrota tuote pistorasiasta, jos ongelmia ilmenee.
- Älä irrota tuotetta pistorasiasta johdosta vetämällä. Tartu aina pistokkeeseen ja vedä.
- Kytke päivivirtakytkin pois päältä ennen kuin irrotat virtajohdon pistorasiasta.
- Älä käytä tuotetta, jos virtajohto tai -pistoke on vaurioitunut.
- Varmista, että verkkovirran jännite on alueellasi 220–240 VAC ja taajuus 50 Hz.
- Kytke vain maadoitettuun pistorasiaan.
- Jos jatkojohtoa on käytettävä, käytä halkaisijaltaan sopivaa maadoitettua jatkojohtoa.
- Kelaä virtajohto kokonaan auki ja varmista, että se ei ole kosketuksissa tuotteeseen.
- Jos käytät jatkojohtoa, sen on oltava mahdollisimman lyhyt ja keritty kokonaan auki.
- Älä käytä ulkoisia ajastimia tai kauko-ohjausjärjestelmiä tuotteen kytkemiseksi päälle tai pois.
- Varmista, ettei kukaan pääse kompastumaan virtajohtoon.
- Huolehdi siitä, että virtajohto ei pääse sotkautumaan tai takerutamaan mihinkään eikä roikkumaan työtöns reunan yli.
- Älä jätä tuotetta valvomatta sen ollessa kytkettynä päälle.
- R290 on kylmäaineakausa, joka on ympäristönsuojelua koskevien eurooppalaisten direktiivien mukainen.
- Huomaa, että kylmäaineet voivat olla hajuttomia.
- Aseta tuote paikkaan, jossa ei ole jatkuvia syttymislähteitä (esimerkiksi avotuli tai käytössä olevat kaasu- tai sähkölaitteet).
- Asenna tuote ja käytä ja säilytä sitä vain tilassa, jonka pinta-ala on yli 14 m<sup>2</sup>.
- Säilytä tuotetta hyvin ilmastoidussa paikassa.
- Säilytä tuotetta siten, ettei siihen pääse kohdistumaan mekaanista vikaa.
- Jos tuote asennetaan tai sitä käytetään tai säilytetään ilmastoinnattomassa paikassa, varmista, että tila on suunniteltu estämään kylmäainevuodot, jotka voisivat aiheuttaa tulipalo- tai räjähdysvaaran sähkölämmittimistä, uuneista tai muista syttymislähteistä peräisin olevan kylmäaineen syttymisen vuoksi.
- Kaikilla valtuutetuilla henkilöillä, jotka osallistuvat kylmäainepiirin kanssa työskentelyyn tai sen käsittelyyn, on oltava voimassa oleva todistus alan valtuutetulta arviointiviranomaiselta, joka antaa henkilölle pätevyyden kylmäainiden turvalliseen käsittelyyn alan tunnustamien arviointimäärittysten mukaisesti.
- Huolto on suoritettava laitteiden valmistajan suosittelemalla tavalla. Huolto ja ylläpito, joihin tarvitaan muun pätevän henkilöstön apua, on suoritettava tulenarkeja kylmäainiden käytön hallitsevan henkilön valvonnassa.
- Käytä tuotteen sulattamiseen ja puhdistamiseen vain valmistajan suosittelemia menetelmiä.
- Älä pyyhkaise tai lämmitä mitään kylmäainepiirin osaa.
- Tämän tuotteen saa huoltaa vain pätevät teknikko sähköiskun vaaran vähentämiseksi.

## Tuotteen asentaminen

- Aseta tuote vakaalle ja tasaiselle alustalle.
- Siirrä tuotetta vain pystyasennossa.
- Jätä vähintään 0,5 m tilaa ilmanoton ja -poiston ympärille, jotta ilma pääsee hyvin kiertämään.
- Jos tuote on ollut kallellaan, anna sen olla pystyasennossa 2 tuntia ennen sen kytkemistä.
- Asenna tuote ja käytä ja säilytä sitä vain tilassa, jonka pinta-ala on yli 14 m<sup>2</sup>.

**A** Pidä tuote riittävän kaukana syttyvistä esineistä, kuten huonekaluista, verhoista ja muista vastaavista.

**A** Älä tuki tuuletusaukkoja ja varmista, että tuotteen ympärillä on riittävästi tilaa.

Liitä virtajohto **A15** pistorasiaan.

### Poistoletkun asentaminen (kuva C)

**A** Käytä vain mukana toimitettua poistoletkua.

**A** Älä tuki poistoletkua, sillä se voi aiheuttaa ylikuumenemisen.

1. Asenna poistoletku **A5**, poistosuutin **A4** ja poistoletkun liitin **A16**.

2. Yhdistä **A16** ilmanpoistoon **A12**.

3. Pidennä **A5** enintään 1500 mm.

**A** Älä anna poistoletkun kiertyä.

**A** Varmista, että poistoletku ei ole mutkalla.

4. Asenna ikkuna-asennussarja **A6** käyttäen kiinnikkeitä **A7**.

5. Asenna ikkuna-asennussarja **A6** ikkuna-aukkoon.

**i** Ikkuna-asennussarja voidaan asettaa joko vaaka- tai pystysuuntaan.

6. Kiristä kiinnikkeet **A7**.

7. Napsauta poistosuutin **A4**. Napsauta poistosuutin **A6** ja kiinnitä poistosuuttimen ruuvilla **A18**.

### Jatkuvan tyhjennyksen asentaminen (valinnainen)

**A** Toimii vain kosteudenpoisto- ja lämmitystilassa.

1. Avaa jatkuvan tyhjennyksen aukko **A11**.

2. Kytke jatkuvan tyhjennyksen aukko **A11** vesisäiliöön tai kuivatusjärjestelmään (ei sisälly).

### Parivatusasetaminen kauko-ohjaimeen

1. Liu'uta paristolokeron kansi pois kaukosäätimen **A17** takaa.

2. Aseta 2 AAA-paristoa.

3. Liu'uta paristolokeron kansi takaisin paikalleen **A17**.

### Nedis SmartLife-sovelluksen asentaminen

1. Lataa Nedis SmartLife -sovellus Androidille tai iOS:lle

puhelimellasi Google Playn tai Apple App Stores kautta.

2. Avaa Nedis SmartLife -sovellus puhelimellasi.

3. Luo tili matkapuhelinnumerollasi tai sähköpostiosoitteellasi ja paina Jatka.

4. Saat vahvistuskoodin matkapuhelimeesi tai sähköpostiosoitteeseen.

5. Syötä saamasi vahvistuskoodi.

6. Luo salasana ja paina Done.

7. Paina Add Home luodaksesi SmartLife-kodin.

8. Määritä sijaintisi, valitse huoneet, jotka haluat liittää, ja paina Done.

### Tuotteen lisääminen Nedis SmartLife-sovellukseen

1. Kytke tuotteen virta päälle.

2. Napauta + Nedis SmartLife -sovelluksesta.

3. Valitse luettelosta laitetyyppi, jonka haluat lisätä.

4. Varmista, että WiFi-yhteyden LED-merkkivalo **B11** vilkkuu nopeasti, tai paina puhaltimen nopeuspainiketta **B8** 5 sekuntia nollataksesi tuotteen.

5. Noudata Nedis SmartLife -sovelluksessa annettuja ohjeita.

**i** Varmista, että muodostat yhteyden tuotteen havaitsemisen ja lisäämisen jälkeen.

6. Kun tuote on löydetty ja lisätty, anna sille uusi nimi.

7. Kun olet vahvistanut tiedot, voit ohjata tuotetta älypuhelimellasi.

Yhdistä SmartLife-tilisi Amazon Alexaan ja/tai Google Homeen perustamalla se "Smart Life" -toiminnon tai ominaisuuden avulla.

Katso tarkemmat tiedot Amazonin tai Googlen ohjeista.

### Ohjauspaneelin ja kaukosäätimen käyttäminen (kuva B)

Painike	Toiminto
Ajastin-painike <b>B1</b>	Paina asettaaksesi ajastimen. Aseta jäähdytyksen kesto painikkeilla <b>B5</b> ja <b>B7</b> .
Mirage-painike <b>B2</b>	Paina kytkeäksesi etuosaan piilotetun näytön päälle. Paina uudelleen näytön kytkemiseksi pois päältä.
Tilan valintapainike <b>B3</b>	Paina painiketta toistuvasti valitaksesi tilan: Jäähdytystä / Kosteudenpoistotila / Puhallustila.
Lepotilan painike <b>B4</b>	Aktivoi lepotila. Toimii vain jäähdytystilassa. Asetettu lämpötila nousee tunnin kuluttua 1 °C ja jälleen 2 tunnin kuluttua.
Lämpötila ylös -painike <b>B5</b>	Lisää arvoja.
Lämpötila alas -painike <b>B7</b>	Vähennä arvoja.
Puhaltimen nopeuspainike <b>B8</b>	Paina toistuvasti valitaksesi tuulettimen nopeuden. (Ei käytettävissä uni- ja kosteudenpoistotilassa).
Keinupainike <b>B9</b>	Kytkee heilahtelun päälle tai pois. Vaihtaa säleiden suuntaa.
Virtapainike <b>B10</b>	Kytke tuote päälle tai pois.
Temperature-painike <b>B12</b>	Vaihda Celsius- ja Fahrenheit-asteiden välillä.

### Jäätymisenestotoiminto

- Tuote siirtyy automaattisesti jäätymisenestotilaan, jos poistoputken lämpötila on liian alhainen. (Toimii vain jäähdytystilassa.)
- Tuote palaa automaattisesti normaaliin toimintaan, jos poistoputken lämpötila nousee liian korkeaksi.

### Kompressorin suojatoiminto

- Kun kompressori on sammutettu, sen uudelleenkäynnistyksessä on 3 minuutin viive. Tämä suojatoiminto pidentää kompressorin käyttöikää.

### Ylivuodon estotoiminto

- Jos vesi ylittää varoitustason, tuotteesta kuuluu äänimerkki, ja säiliö täynnä -merkkivalo alkaa vilkkua.

(Katso seuraavasta kohdasta ohjeet tuotteen vesisäiliön tyhjentämiseksi.)

### Manuaalinen tyhjennys

1. Säiliö täynnä -merkkivalo vilkkuu ja tuotteesta kuuluu hälytysääni, joka ilmaisee, että vesisäiliö on täynnä.
2. Sammuuta tuote painikkeella **B10**.
3. Irrota virtajohto **A15** pistorasiasta.
4. Aseta vesisäiliö manuaalisen tyhjennysaukon **A13** alle.
5. Irrota vesitulppa manuaalisesta tyhjennysaukosta **A13**.
6. Kallista tuotetta hieman taaksepäin varmistaaksesi, että kaikki vesi tyhjenee säiliöstä.
7. Aseta vesitulppa takaisin manuaaliseen tyhjennysaukkoon **A14**.

### Vaativuodennukausvakuutus

Nedis B.V. ilmoittaa valmistajana, että tuote WiFiACMB1WT14 tuotemerkistämme Nedis®, valmistettu Kiinassa, on testattu kaikkien asiaankuuluvien CE-standardien ja määräysten mukaisesti ja tuote on läpäissyt kaikki testit. Tämä sisältää RED 2014/53/EU -direktiivin siihen kuitenkaan rajoittumatta.

Täydellinen vaatimustenmukaisuusvakuutus (ja käyttöturvallisuustiedote, mikäli käytettävissä) on saatavilla ja ladattavissa osoitteesta:  
nedis.fi/wifacmb1wt14#support

## NO Hurtigguide

### Smart klimaanlegg

WIFIACMB1WT14



For mer informasjon, se den fullstendige bruksanvisningen på nett: [ned.is/wifacmb1wt14](http://ned.is/wifacmb1wt14)

#### Tiltenkt bruk

Nedis WIFIACMB1WT14 er et lokalt klimaanlegg som brukes til å kjøle ned og avfukte rom.

Produktet er utelukkende ment som et lokalt klimaanlegg for innendørs bruk i hjemmet.

Produktet er ikke tiltenkt profesjonell bruk.

Dette produktet kan brukes av barn fra åtte år og oppover, og av personer med reduserte fysiske, sensoriske eller mentale evner eller manglende erfaring og kunnskap hvis de får tilsyn eller instruksjoner om bruken av apparatet på en trygg måte og er innforstått med de potensielle farene. Barn skal ikke leke med produktet. Rengjøring og vedlikehold av brukeren må ikke gjøres av barn uten oppsyn.

Produktet er beregnet for bruk i husholdningsmiljøer og kan også brukes av personer uten erfaring med bruk av produktet for typiske husholdningsfunksjoner. Slike husholdningsmiljøer inkluderer: butikker, kontorer, andre lignende arbeidsmiljøer, våningshus, av kunder i hoteller, moteller og andre boliglignende miljøer og/eller i «bed and breakfast»-lignende miljøer.

Eventuelle modifikasjoner av produktet kan ha konsekvenser for sikkerhet, garanti og funksjon.

#### Hoveddeler (bilde A)

- |                            |                            |
|----------------------------|----------------------------|
| 1 Svinggitter              | 10 EVA-filterskjerm        |
| 2 Skjerm                   | 11 Åpent dreneringsuttak   |
| 3 Håndtak                  | 12 Luftuttak               |
| 4 Eksosdyse                | 13 CON-filterramme         |
| 5 Eksosslange              | 14 Manuelt dreneringsuttak |
| 6 Vindussett               | 15 Strømkabel              |
| 7 Festene for vindussettet | 16 Kontakt til eksosslange |
| 8 Kontrollpanel            | 17 Fjernkontroll           |
| 9 EVA-filterramme          | 18 Skrue til eksosdyse     |

#### Kontrollpanel og fjernkontroll (bilde B)

- |                        |                           |
|------------------------|---------------------------|
| 1 Tidtakerknapp        | 7 Temperatur ned-knapp    |
| 2 Mirage-knapp         | 8 Viftehastighet-knapp    |
| 3 Modus-valgknapp      | 9 Dreieknapp              |
| 4 Dvalemodus-knapp     | 10 På/av-knapp            |
| 5 Temperatur opp-knapp | 11 Indikatorlys for Wi-Fi |
| 6 Skjerm               | 12 Temperature-knapp      |

#### Sikkerhetsinstruksjoner

- | Ikone | Beskrivelse   |
|-------|---|
|       | Varsel for å forklare at produktet: <ul style="list-style-type: none"><li>• inneholder en eller flere (ekstremt/svært) brennbare komponenter.</li><li>• inneholder en eller flere pyroforiske komponenter som spontant kan ta fyr hvis de kommer i kontakt med luft;</li><li>• inneholder en eller flere pyroforiske komponenter som er selvoppvarmende og kan ta fyr;</li><li>• inneholder en eller flere pyroforiske komponenter som frigjør brennbare gasser og som spontant kan tennes på når de kommer i kontakt med vann.</li></ul> |

#### ADVARSEL

- Sørg for at du har lest og forstått instruksjonene i dette dokumentet før du installerer eller bruker produktet. Ta vare på emballasjen og dette dokumentet for fremtidig referanse.
- Produktet skal kun brukes som beskrevet i dette dokumentet.
- Nøye oppsyn er nødvendig hvis produktet brukes av eller i nærheten av barn, dyr eller syke personer. Ikke la barn leke med eller ta på det.
- Hold produktet utilgjengelig for barn.
- Ikke bruk et skadet eller defekt produkt, men send det inn til reparasjon eller skaff et nytt produkt.
- Ikke utsett produktet for vann, regn, fuktighet eller høy luftfuktighet.
- Hvis produktet er nedsenket i vann, må du ikke ta på produktet eller vannet.
- Slå av hovedstrømmen og ta støpselet forsiktig ut av stikkkontakten.
- Etter at produktet er nedsenket eller dekket med vann eller andre væsker, må du ikke bruke produktet igjen.
- Hold produktet unna varmekilder. Ikke plasser produktet på varme overflater eller i nærheten av åpen ild.
- Ikke stikk noen gjenstander inn i produktet.
- Ikke mist produktet, og forhindre at det slås bort andre gjenstander.
- Ikke hindre eller dekk til produktets luftinntak eller luftuttak.
- Batterier skal ikke demonteres, åpnes eller makuleres.
- Ikke eksponer celler eller batterier for varme eller ild. Unngå oppbevaring i direkte sollys.
- Ikke oppbevar celler eller batterier uaktsomt i bokser eller skuffer der de kan kortslutte hverandre, eller kortsluttes av andre metallgjenstander.
- Ikke utsett celler eller batterier for mekaniske støt.
- Hvis en celle lekker, må ikke væsken komme i kontakt med hud eller øyne. Hvis det har oppstått kontakt, må du vaske det påvirkede området med rikelige mengder vann og oppsøke legehjelp.
- Ikke bruk celler av forskjellige merker, kapasitet, størrelser eller typer i et produkt.
- Bruk kun batteritypen(e) som anbefales i dette dokumentet.
- Hold cellene og batteriene rene og tørre.
- Ta vare på den opprinnelige produktlitteraturen for fremtidig referanse.
- Fjern batteriet fra produktet når det ikke er i bruk, når dette er mulig.
- Ikke fjern en celle eller et batteri fra originalemballasjen før de må brukes.
- Ikke bruk celler eller batterier som ikke er utformet for å brukes sammen med utstyret.
- Bruk kun cellen eller batteriet til det de er beregnet for.
- Tørk av celle- eller batteripolene med en ren og tørr klut hvis de blir skitne.
- Batteribruk av barn må være under oppsyn.
- Sjekk pluss (+) og minus (-) merkene på batteriet og viften for å påse at batteriet settes inn riktig.
- Avheng cellen eller batteriet på riktig måte.
- Oppsøk legehjelp umiddelbart hvis en celle eller et batteri er blitt svelget.
- Apparatet skal installeres i henhold til nasjonale installasjonsforskrifter.
- Koble alltid produktet fra strømuttaket når du rengjør eller flytter på det.
- Ikke trekki strømledningen for å flytte produktet.
- Hvis det oppstår problemer, skal du trekke ut støpselet til produktet og koble fra eventuelt annet utstyr.
- Ikke koble fra produktet ved å trekke i kablen. Hold alltid i støpselet når du trekker.
- Slå av hovedbryteren før du trekker ut strømledningen.

- Ikke bruk produktet hvis ledningen eller kontakten er skadet.
- Påse at den elektriske forsyningen i området ditt samsvarer med en spenning på 220 – 240 VAC og en frekvens på 50 Hz.
- Koble bare til jordede strømuttak.
- Bruk om nødvendig en jordnet skjøteledning med passende diameter.
- Trekk strømledningen helt ut og påse at strømledningen ikke er i kontakt med produktet.
- Hvis du bruker en skjøteledning, må du bruke en som er så kort som mulig, og fullstendig strukket ut.
- Ikke bruk eksterne tidskalkylører eller fjernkontrollsystemer for å slå produktet på eller av.
- Sørg for at personer ikke snubler over ledningen.
- Sørg for at strømkabelen ikke kan floke seg og ikke henger over kanten av en benkeplate.
- Ikke la produktet være uten oppsyn når det er slått på.
- R290 er en kjølegass som er i samsvar med de europeiske miljødirektiver.
- Vær oppmerksom på at kjølemidler kan være luktfrie.
- Plasser produktet i et område uten antenningsskilder tilgjengelig (for eksempel: åpen ild, gass eller elektriske apparater som er i bruk).
- Installer, bruk og oppbevar produktet kun i et rom som har et gulvareal på over 14 m<sup>2</sup>.
- Oppbevar produktet kun på et sted med god ventilasjon.
- Produktet skal oppbevares slik at det ikke får mekanisk skade.
- Når produktet installeres, brukes eller oppbevares i et område uten ventilasjon, må du sørge for at rommet er designet for å forhindre oppsamling av kjølemidler fra lekkasjer. Hvis kjølemeddelet tennes på fordi det er i nærheten av elektriske varmeenheter, ovner eller andre kilder for antenning, kan dette føre til fare for brann eller eksplosjon.
- Enhver person som er involvert i å jobbe med eller bryte inn en kjølekrets må ha et gyldig sertifikat fra en bransjeakkreditert vurderingsmyndighet som autoriserer dennes kompetanse til å håndtere kjølemidler trygt i samsvar med en bransjeanerkjent vurderingsspesifikasjon.
- Vedlikehold skal kun utføres etter produsentens anbefalinger. Vedlikehold og reparasjon som krever hjelp fra andre fagpersoner skal utføres under tilsyn av personen som har kompetanse innen bruk av brennbare kjølemidler.
- Ikke bruk andre midler til avriming eller rengjøring av produktet enn de som anbefales av produsenten.
- Ikke stikk hull eller brenn enhver del av kjølekretsen.
- Dette produktet skal kun håndteres av en kvalifisert tekniker for vedlikehold for å redusere risikoen for elektrisk støt.

## Installasjon av produktet

- A** Sett produktet på en stabil og flat overflate.
  - A** Flytt kun på produktet når det er i stående posisjon.
  - A** La det være minst 0,5 m med plass rundt luftinntaket og -uttaket for å muliggjøre god sirkulasjon og luftflyt.
  - A** Hvis produktet har blitt vippt, må du la det stå i 2 timer før du kobler det til strømuttaket.
  - A** Installer, bruk og oppbevar produktet kun i et rom som har et gulvareal på over 14 m<sup>2</sup>.
  - A** Hold produktet lang unna brennbare gjenstander som møbler, gardiner og lignende.
  - A** Ikke blokker ventilasjonsåpningene og sørg for at det er nok plass rundt produktet.
- Sett strømkabelen **A15** inn i strømuttaket.

## Montering av eksosen (bilde C)

- A** Bruk kun eksosslangen som fulgte med.
  - A** Ikke blokker eksosslangen. Dette kan føre til overoppheting.
1. Sett sammen eksosslangen **A5**, eksosdysen **A4** og kontakten til eksosslangen **A16**.
  2. Koble **A16** til luftuttaket **A12**.
  3. Forleng **A5** opptil 1500 mm.
  - A** Ikke vri på eksosslangen.
  - A** Sørg for at eksosslangen ikke bøyes.
  4. Sett sammen vindussettet **A6** festene **A7**.
  5. Installer **A6** i vindusåpningen.
  - i** Vindussettet kan plasseres i horisontal og vertikal retning.
  6. Stram til **A7**.
  7. Knekk **A4** i **A6** og fest med eksosdyseskruen **A18**.

## Montering av det åpne dreneringsuttaket (valgfritt)

- A** Fungerer bare i modus for avfukking og oppvarming.
1. Åpne dreneringsuttaket **A11**.
  2. Koble **A11** til en vannbeholder eller dreneringssystem (ikke inkludert).

## Sette batteriene i fjernkontrollen

1. Skyv batteridekslet av baksiden på fjernkontrollen **A17**.
2. Sett i to type AAA-batterier.
3. Skyv batteridekslet tilbake på plass på **A17**.

## Installasjon av SmartLife-appen

1. Last ned Nedis SmartLife-appen for Android eller iOS på telefonen din via Google Play eller Apple App Store.
2. Åpne Nedis SmartLife-appen på telefonen din.
3. Opprett en konto med telefonnummeret ditt og e-postadressen din og trykk på Fortsett.
4. Du mottar en bekreftelseskode på mobiltelefonen din eller til en e-postadresse.
5. Skriv inn bekreftelseskode du mottok.
6. Lag et passord og trykk på Done.
7. Trykk på Add Home for å opprette et SmartLife-hjem.
8. Angi posisjonen din, velg rommene du vil koble sammen og trykk på Done.

## Slik legger du til et produkt i Nedis SmartLife-appen

1. Slå på produktet.
2. Trykk + i Nedis SmartLife-appen.
3. Velg enhetstypen du vil legge til fra listen.
4. Bekreft at Wi-Fi-indikatorlyset **B11** blinker raskt eller hold viftehastighetsknappen inne **B8** i 5 sekunder for å tilbakestille produktet.
5. Følg instruksjonene i Nedis SmartLife-appen.
- i** Påse at du tilkobler produktet når du har funnet det og lagt det til.
6. Gi produktet nytt navn etter at den er funnet og lagt til.
7. Etter at du har bekreftet, kan du kontrollere produktet med smarttelefonen din.

For å koble SmartLife-kontoen din til Amazon Alexa og/eller Google Home kan du konfigurere den med "Smart Life"-handlingen eller -kompetansen. Du finner mer informasjon og instruksjoner på enten Amazon eller Google.

## Bruk kontrollpanelet og fjernkontrollen (bilde B)

Knapp	Funksjon
Tidtakernapp <b>B1</b>	Trykk for å stille inn timeren. Bruk <b>B5</b> og <b>B7</b> for å stille inn ønsket varighet for kjøleperioden.
Mirage-knappen <b>B2</b>	Trykk for å slå på det skjulte displayet foran. Trykk igjen for å slå av displayet.
Modus-valgknapp <b>B3</b>	Trykk på knappen flere ganger for å velge modus: Kjøle-modus / Avfukting-modus / Vifte-modus.
Dvalemodus-knapp <b>B4</b>	Aktiver dvalemodus. Fungerer kun i kjølemodus. Etter en time øker den innstilte temperaturen 1 °C og igjen etter 2 timer.
Temperatur opp-knapp <b>B5</b>	Øk verdiene.
Temperatur ned-knapp <b>B7</b>	Reduser verdiene.
Viftehastighet-knapp <b>B8</b>	Trykk gjentatte ganger for å velge ønsket viftehastighet. (Ikke tilgjengelig i dvale- og avfukting-modus).
Dreieknapp <b>B9</b>	Slå dreingen på eller av. Endre retningen til gitrene.
Av/på-knapp <b>B10</b>	Slå produktet på eller av.
Temperature-knapp <b>B12</b>	Bytt mellom Celsius og Fahrenheit.

### Funksjon for frostbeskyttelse

- Produktet aktiverer automatisk frostbeskyttelsen hvis temperaturen for utløpet er for lav. (fungerer kun i kjøle-modus).
- Produktet går automatisk tilbake til normal drift hvis temperaturen for utløpet øker til en gitt temperatur.

### Kompressorens beskyttelsesfunksjon

- For å øke levetiden til kompressoren har den en 3 minutters forsikelse ved ny oppstart etter at kompressoren er slått av.

### Funksjon for beskyttelse mot overfylling

- Hvis vannet står høyere enn advarselsnivået, gir produktet fra seg et lydsignal og "maks. vann"-indikatoren begynner å blinke. (Se i de neste avsnittene for instruksjoner om hvordan du tømmer vanntanken til produktet.)

### Manuell drenering

1. "Maks. vann"-indikatoren blinker og produktet gir fra seg et alarmsignal for å vise at vannbeholderen er full.
2. Slå av produktet med **B10**.
3. Koble fra **A15**.
4. Sett en vannbeholder under **A14**.
5. Fjern vannpluggen på **A14**.
6. Vipp produktet litt bakover for å sørge for at alt vann renner ut av beholderen.
7. Sett vannpluggen tilbake på **A14**.

### Konformitetserklæring

Vi, Nedis B.V., erklærer som produsent at produktet WIFACMB1WT14 fra Nedis®-merkevarer vår, som er produsert i Kina, er testet i samsvar med alle relevante CE-standarder og reguleringer, og at alle tester er bestått. Dette inkluderer, men er ikke begrenset til, RED 2014/53/EU-forordningen.

Den fullstendige samsvarserklæringen (og sikkerhetsdataarket hvis det er aktuelt) kan leses og lastes ned via: [nedis.no/wifacmb1wt14#support](http://nedis.no/wifacmb1wt14#support)

## DA Veiledning til hurtig start

### Smart klimaanlæg

WIFACMB1WT14



Yderligere oplysninger findes i den udvidede manual online: [ned.is/wifacmb1wt14](http://ned.is/wifacmb1wt14)

### Tilsigtet brug

Nedis WIFACMB1WT14 er et lokalt klimaanlæg, som anvendes til at køle og affugte rum.

Produktet er udelukkende beregnet som et lokalt klimaanlæg til indendørs brug i hjemmet.

Dette produkt er ikke beregnet til professionel brug.

Dette produkt kan anvendes af børn fra 8 år og op og af personer med reducerede fysiske, sensoriske eller mentale evner eller mangel på erfaring og viden, hvis de har fået oplæring eller instruktion angående brug af produktet på en sikker måde og forstår, at farer er involverede. Børn må ikke lege med produktet. Rengøring og brugervedligeholdelse må ikke udføres af børn uden opsyn.

Produktet er beregnet til brug i husholdningsmiljøer til typiske funktioner i hjemmet, der også kan udføres af ikke-eksperter til typiske husholdningsformål, såsom: butikker, kontorer eller andre lignende arbejdsmiljøer, landbrugsbygninger, anvendelse af kunder på hoteller, moteller og andre beboelsesmiljøer og/eller i indkvarterer såsom 'bed and breakfast'.

Enhver modificering af produktet kan have konsekvenser for sikkerhed, garanti og korrekt funktion.

### Hoveddele (billede A)

- 1 Svinglameller
- 2 Skærm
- 3 Håndtag
- 4 Udsugningsdysse
- 5 Udsugningsslange
- 6 Vinduessaet
- 7 Fastgørelsesenheder til vinduessaet
- 8 Kontrolpanel
- 9 EVA-filterramme
- 10 EVA-filter-skærm
- 11 Kontinuerlig dræningsudgang
- 12 Luftudtag
- 13 CON-filterramme
- 14 Manuel dræningsudgang
- 15 Strømkabel
- 16 Udsugningsslangekonnektor
- 17 Fjernbetjening
- 18 Udsugningsdyseskruer

### Kontrolpanel og fjernbetjening (billede B)

- 1 Timer-knap
- 2 Mirage-knap
- 3 Funktionsvalg-knap
- 4 Knap til dvaletilstand
- 5 Temperatur op-knap
- 6 Skærm
- 7 Temperatur ned-knap
- 8 Knap til viftehastighed
- 9 Svingknapp
- 10 Knappen Power
- 11 Indikator-LED for Wi-Fi
- 12 Knappen Temperature

### Sikkerhedsinstruksjoner

Ikon Beskrivelse



Indikation for at forklare, at produktet:

- indeholder en eller flere (ekstremt/meget) brændbare komponenter.
- indeholder en eller flere selvantændende komponenter, der selvantændende spontant, hvis udsat for luft;
- indeholder en eller flere selvantændende komponenter, der er selvpovarmende og kan selvantende;
- indeholder en eller flere selvantændende komponenter, der frigiver brændbare gasser og kan blive antændt spontant, når de(n) kommer i kontakt med vand.



## **A** ADVARSEL

- Sørg for, at du har læst og forstået instruktionerne i dette dokument fuldt ud, før du installerer eller bruger produktet. Gem emballagen og dette dokument, så det sidenhen kan læses.
- Anvend kun produktet som beskrevet i denne vejledning.
- Børn, dyr eller svagelige personer skal holdes under opsyn, når produktet bruges af eller i nærheden af dem. Lad ikke børn lege med eller røre ved produktet.
- Hold produktet uden for børns rækkevidde.
- Brug ikke et beskadiget eller defekt produkt, men lever det tilbage til reparation eller udskiftning.
- Udsæt ikke produktet for vand, regn, fugt eller høj luftfugtighed.
- Hvis produktet bliver nedsænket i vand, må du ikke berøre produktet eller vandet.
- Sluk for elnettet, og fjern forsigtigt stikket fra stikkontakten.
- Efter produktet er blevet nedsænket eller dækket af vand eller andre væsker, må du ikke bruge produktet igen.
- Hold produktet væk fra varmekilder. Placer ikke produktet på varme overflader eller i nærheden af åben ild.
- Lindsæt ikke nogen objekter i produktet.
- Tab ikke produktet og undgå at støde det.
- Produktets luftindtag eller udtag må ikke blokeres eller tildækkes.
- Undlad at demontere, åbne eller destruere batterier.
- Undlad at udsætte celler eller batterier for varme eller brand. Undgå opbevaring i direkte sollys.
- Undlad at opbevare celler eller batterier helt vilkårligt i en kasse eller skuffe, hvor de kan kortslutte hinanden eller blive kortslettet af andre metalgenstande.
- Udsæt ikke celler eller batterier for mekanisk stød.
- I tilfælde af cellelækage skal det undgås, at væske kommer i kontakt med hud eller øjne. Hvis der opstår kontakt, skal du skylle det berørte område med rigelige mængder vand og søge lægehjælp.
- Anvend ikke celler af forskellige mærker, kapaciteter, størrelser eller typer i samme produkt.
- Anvend kun de batterityper, der anbefales i dette dokument.
- Hold celler og batterier rene og tørre.
- Gem den originale produktlitteratur til fremtidig reference.
- Tag om muligt batteriet ud af produktet, når det ikke er i brug.
- Tag ikke en celle eller et batteri ud af den originale emballage, før det skal bruges.
- Brug ikke en celle eller et batteri, som ikke er beregnet til anvendelse med produktet.
- Brug kun cellen eller batteriet til det tilsigtede formål.
- Tør celle- eller batteriterminalerne med en ren, tør klud, hvis de bliver beskidte.
- Børns anvendelse af batteri bør overvåges.
- Overhold mærkerne for plus (+) og minus (-) på batteriet og produktet for at sikre korrekt placering.
- Bortskaf cellen eller batteriet korrekt.
- Søg øjeblikkelig lægehjælp, hvis en celle eller et batteri er blevet sluttet.
- Apparatet skal installeres i overensstemmelse med nationale bestemmelser for ledningsføring.
- Tag altid produktet ud af stikkontakten, når du rengør eller flytter produktet.
- Træk ikke i kablet for at bevæge produktet.
- Afbryd maskinen fra stikkontakten og andet udstyr, hvis der opstår problemer.
- Tag ikke produktet ud af kontakten ved at trække i kablet. Tag altid fat i stikket, og træk det.
- Sluk på hovedafbryderen, før strømkablet trækkes ud.
- Brug aldrig produktet, hvis ledningen eller stikket er beskadiget.
- Kontroller, at strømforsyningen i dit område matcher en spænding på 220 - 240 VAC og en frekvens på 50 Hz.
- Slut kun til en jordforbundet stikkontakt.
- Brug om nødvendigt en jordnet forlængerledning med en passende diameter.

- Træk produktets ledning helt ud og kontroller, at strømledningen ikke rører ved produktet.
- Når der bruges en forlængerledning, skal den være så kort som muligt og fuldt udrullet.
- Brug ikke eksterne timere eller fjernbetjente systemer til at tænde eller slukke for produktet.
- Sørg for, at folk ikke kan falde over ledningen.
- Sørg for, at strømkablet ikke kan vikle sig sammen og ikke hænger over kanten af et køkkenbord.
- Produktet må ikke efterlades uden opsyn, når det er tændt.
- R290 er en kølegas, der overholder de europæiske miljødirektiver.
- Vær opmærksom på, at kølemidler kan være luftfrie.
- Placer produktet i et område uden kontinuerlige antændelseskilder (for eksempel: åben ild, gas- eller elapparater i drift).
- Du må kun installere, betjene og opbevare produktet i et rum med et gulvareal over 14 m<sup>2</sup>.
- Opbevar kun produktet i et område med god udluftning.
- Opbevar produktet på en sådan måde, at der forhindres mekaniske fejl.
- Når produktet installeres, betjenes eller opbevares i et område uden udluftning, skal du sørge for, at rummet er udformet således, at der ikke kan akkumuleres kølemiddellækager, som kan resultere i en risiko for brand eller eksplosion grundet antændelse af kølemedlet forårsaget af elektriske varmeapparater, komfurer eller andre antændelseskilder.
- Kun personer med et aktuelt gyldigt certifikat fra en industriakkrediteret vurderingsmyndighed, som autoriserer deres kompetence til at håndtere kølemedler sikkert i overensstemmelse med en industrianerkendt vurderingsspecifikation, kan arbejde på eller bryde ind i et kølemiddelløbsløb.
- Der kan kun udføres service som anbefalet af udstyrets producent. Vedligeholdelse og reparation, der kræver assistance af andet erfarent personale, kan kun udføres under overvågning af en person med kompetence i brug af brændbare kølemedler.
- Under afrimning og rengøring af produktet må der ikke bruges andet end det, der anbefales af producenten.
- Undlad at punktere eller opvarme nogen del af kølemiddelløbsløbet.
- Dette produkt må kun vedligeholdes af en kvalificeret tekniker pga. risikoen for elektrisk stød.

## **Installation af produktet**

- A** Placer produktet på en stabil og flad overflade.
  - A** Bevæg kun produktet i opretstående position.
  - A** Lad minimum 0,5 m plads være rundt om luftindtaget og -udtaget for at lade luftstrømmen få god cirkulation.
  - A** Hvis produktet er blevet vippet, skal det stå opret i for 2 timer, inden det tilsluttes.
  - A** Du må kun installere, betjene og opbevare produktet i et rum med et gulvareal over 14 m<sup>2</sup>.
  - A** Hold produktet på afstand af brændbare materialer såsom møbler, gardiner og lignende.
  - A** Bloker ikke ventilationsåbninger, og sørg for, at der er nok plads omkring produktet.
- Sæt strømkablet **A15** ind i stikkontakten.

## **Montering af udsugningen (billede C)**

- A** Brug kun den medfølgende udsugningsslange.
  - A** Undlad at blokere udsugningsslangen, da dette kan forårsage overhedning.
1. Monter udsugningsslangen **A5**, udsugningsdysen **A4** og udsugningsslangekonnektoren **A16**.
  2. Slut **A16** til luftudtaget **A17**.
  3. Forlæng **A5** op til 1500 mm.
- A** Sno ikke udsugningsslangen.
  - A** Sørg for, at udsugningsslangen ikke knækker.

4. Montér vinduessættet **A 6** med fastgørelsesenhederne **A 7**.
5. Installér **A 6** i vinduessåbningen.
6. **1** Vinduessættet kan placeres i vandret og lodret retning.
7. Stram **A 7**.
8. Klik **A 4** ind i **A 6** fastgør med udsugningsdyseskruen **A 18**.

## Montering af den kontinuerlige dræning (valgfri)

- FA** Fungerer kun i affugtningstilstand og opvarmningstilstand.
1. Åbn den kontinuerlige dræningsudgang **A 11**.
  2. Slut **A 11** til en vandbeholder eller et dræningssystem (medfølger ikke).

## Anbringelse af batterierne i fjernbetjeningen

1. Skub batteridækslet af bagsiden af fjernbetjeningen **A 17**.
2. Indsæt 2 type AAA-batterier.
3. Skub batteridækslet tilbage på plads på **A 17**.

## Installation af Nedis SmartLife-appen

1. Download Nedis SmartLife app'en til Android eller iOS på din telefon via Google Play eller Apples App Store.
2. Åbn Nedis SmartLife app'en på din telefon.
3. Opret en konto med dit mobiltelefonnummer eller din e-mailadresse og tryk på Fortsæt.
4. Du vil modtage en bekræftelseskode på din mobiltelefon eller e-mailadresse.
5. Indtast den modtagne verifikationskode.
6. Opret en adgangskode og tryk på Done.
7. Tryk på Add Home for at oprette et SmartLife-hjem.
8. Indstil din placering, vælg de rum, du vil forbinde med, og tryk på Done.

## Tilføj et produkt til Nedis SmartLife-appen

1. Tænd for produktet.
2. Tryk på + i Nedis SmartLife-appen.
3. Vælg den enhedstype, du vil tilføje, fra listen.
4. Bekræft, at indikator-LED'en for WiFi **B 11** blinker hurtigt, eller hold ventilatorhastighedsknappen **B 8** nede i 5 sekunder for at nulstille produktet.
5. Følg instruktionerne i Nedis SmartLife-appen.
6. **1** Sørg for at oprette forbindelse til produktet, efter at produktet er blevet fundet og tilføjet.
7. Omdøb produktet, efter det er fundet og tilføjet.
8. Efter bekræftelse kan du styre produktet med din smartphone. For at forbinde din SmartLife-konto til Amazon Alexa og/eller Google Home, skal den opsættes ved hjælp af "Smart Life" handling eller færdighed. For yderligere oplysninger kan du se vejledninger på enten Amazon eller Google.

## Brug af kontrolpanelet og fjernbetjeningen (billede B)

Knap	Funktion
Timer-knap <b>B 1</b>	Tryk for at indstille timeren. Brug <b>B 5</b> og <b>B 7</b> til at indstille kølevarigheden.
Mirage-knap <b>B 2</b>	Tryk for at tænde det skjulte display på forsiden. Tryk igen for at slukke displayet.
Funktionsvalg-knap <b>B 3</b>	Tryk flere gange på knappen for at vælge tilstand: Køletilstand / Affugtningstilstand / Ventilatorstilstand.
Knap til dvaletilstand <b>B 4</b>	Aktiver dvaletilstand. Fungerer kun i køletilstand. Efter en time stiger den indstillede temperatur 1 °C og igen efter 2 timer.

Temperatur op-knap <b>B 5</b>	Øg værdier.
Temperatur ned-knap <b>B 7</b>	Reducer værdier.
Knap til viftehastighed <b>B 8</b>	Tryk gentagne gange for at vælge ventilatorhastigheden. (Ikke tilgængelig i dvaletilstand og affugtningstilstand).
Svingknop <b>B 9</b>	Slå svingning til eller fra. Skift svinglammellernes retning.
Tænd- / sluk-knap <b>B 10</b>	Tænd eller sluk for produktet.
Knappen Temperature <b>B 12</b>	Skift mellem Celsius og Fahrenheit.

## Frostbeskyttelsesfunktion

- Produktet skifter automatisk til frostbeskyttelsesstatus, hvis udsugningsrørets temperatur er for lav. (Fungerer kun i køletilstand).
- Produktet skifter automatisk til normal drift igen, hvis udsugningsrørets temperatur stiger til en vis temperatur.

## Kompressorens beskyttelsesfunktion

- For at øge kompressorens levetid har den en beskyttelsesfunktion med 3 minutters startforsinkelse efter at kompressoren er slukket.

## Overløbsbeskyttelsesfunktion

- Hvis vandet overstiger advarselsniveauet, udsender produktet en lyd, og indikatoren 'vand fyldt' begynder at blinke. (Se næste afsnit for at se, hvordan produktets vandbeholder tømmes).

## Manuel dræning

1. Indikatoren 'vand fyldt' blinker, og produktet udsender en alarmlyd for at indikere, at vandbeholderen er fyldt op.
2. Sluk for produktet ved hjælp af **B 10**.
3. Træk **A 15** ud.
4. Placer en vandbeholder under **A 14**.
5. Fjern vandproppen fra **A 14**.
6. Vip produktet en smule tilbage for at sikre, at alt vandet kommer ud af beholderen.
7. Sæt vandproppen tilbage på **A 14**.

## Overensstemmelseserklæring

Vi, Nedis B.V. erklærer som producent, at produktet WiFiACMB1WT14 fra vores brand Nedis®, produceret i Kina, er blevet testet i overensstemmelse med alle relevante CE-standarder og regler, og at alle test er beståede. Dette indebærer også direktiv 2014/53/EU (radioudstyrsdirektivet).

Den komplette overensstemmelseserklæring (og sikkerhedsdatabladet, hvis gældende) kan findes og downloades via: [nedis.dk/wifiacmb1wt14#support](http://nedis.dk/wifiacmb1wt14#support)

**HU Gyors beüzemelési útmutató**

## Intelligens légkondicionáló berendezés

WiFiACMB1WT14

**1** További információért lásd a bővített online kézikönyvet: [nedis.is/wifiacmb1wt14](http://nedis.is/wifiacmb1wt14)

## Tervezett felhasználás

A Nedis WiFiACMB1WT14 egy helyi légkondicionáló, amely helyiségek hűtésére és páratartására használható. A termék rendeltetésszerűen kizárólag helyi légkondicionálóként, beltéri, háztartási célra használható. A termék nem professzionális használatra készült.

8 éven felüli gyermekek, továbbá testi, érzékszervi vagy szellemi fogyatékkal élők, illetve tapasztalat vagy ismeretek hiányában hozzá nem értő személyek használhatják a terméket megfelelő felügyelet vagy a biztonságos használatra vonatkozó útmutatások mellett, amennyiben tisztában vannak a használatl járó veszélyekkel. Gyermekek nem játszhatnak a termékkel. Gyermekek nem végezhetik a készülék tisztítását és karbantartását felügyelet nélkül. A termék rendeltetészerűen kizárólag háztartási környezetben használható, emellett nem szakértő felhasználók is használhatják jellemzően háztartási funkciókra, például üzletekben, irodákban és hasonló munkakörnyezetekben, falusi vendéglátóhelyeken, vendégek a szállodákban, motelekben és egyéb lakossági és/vagy bed and breakfast jellegű környezetekben. A termék bármilyen módosítása befolyásolhatja a biztonságot, a jótállást és a megfelelő működést.

## Fő alkatrészek (A kép)

- |                               |                                |
|-------------------------------|--------------------------------|
| 1 Légterelő lamellák          | 10 EVA szűrőbetét              |
| 2 Kijelző                     | 11 Folyamatos üritő nyílás     |
| 3 Fogantyú                    | 12 Levegőkiömlő nyílás         |
| 4 Kivezető fej                | 13 CON szűrőkeret              |
| 5 Kivezető tömlő              | 14 Kézi üritő nyílás           |
| 6 Ablak készlet               | 15 Tápkábel                    |
| 7 Ablak készlet rögzítőelemei | 16 Kivezető tömlő csatlakozója |
| 8 Kezelőpanel                 | 17 Távvezérlő                  |
| 9 EVA szűrőkeret              | 18 Kivezető fej csavarja       |

## Vezérlőpanel és távvezérlő (B kép)

- |                                |                                   |
|--------------------------------|-----------------------------------|
| 1 Időkapcsoló gomb             | 8 Ventilátor-fordulatszám gomb    |
| 2 Mirage gomb                  | 9 Forgás gomb                     |
| 3 Üzem mód kiválasztó gomb     | 10 Be-/kikapcsoló gomb            |
| 4 Alvás üzemmód gomb           | 11 Wi-Fi állapotjelző LED         |
| 5 Hőmérséklet növelése gomb    | 12 Hőmérséklet (Temperature) gomb |
| 6 Kijelző                      |                                   |
| 7 Hőmérséklet csökkentése gomb |                                   |

## Biztonsági utasítások

- | ikon | Leírás  |
|------|---|
|      | Olyan jelzés, amely megmutatja, ha a termék: <ul style="list-style-type: none"> <li>• Tartalmaz egy vagy több tűzveszélyes/fokozottan tűzveszélyes alkotóelemet.</li> <li>• tartalmaz egy vagy több piroforos alkotóelemet, amelyek levegővel érintkezve öngyulladnak;</li> <li>• tartalmaz egy vagy több piroforos alkotóelemet, amelyek önmelegedőek és könnyen lángra lobbanhatnak;</li> <li>• tartalmaz egy vagy több piroforos alkotóelemet, amelyek tűzveszélyes gázokat bocsátanak ki magukból és vízzel érintkezve öngyulladnak.</li> </ul> |
|      |   |

### FIGYELMEZTETÉS

- Ügyeljen arra, hogy a termék telepítése vagy használata előtt figyelmesen elolvasta és megértette az ebben a dokumentumban található információkat. Tartsa meg a csomagolást és ezt a dokumentumot későbbi használatra.
- A terméket csak az ebben a dokumentumban leírt módon használja.
- A termék gyermekek általi, vagy gyermekek, állatok vagy sérült személyek közelében történő használata gondos felügyeletet igényel. Ne engedje, hogy gyermekek játsszanak vele, vagy megérintsék.
- Tartsa a terméket gyermekektől távol.
- Ne használja a sérült vagy hibás terméket, helyette vigye vissza javításra vagy cserére.
- Óvja a terméket víztől, esőtől, nedvességtől vagy magas páratartalomtól.

- Ha a termék vízbe került, akkor ne érjen a termékhez vagy a vízhez.
- Kapcsolja le a hálózati áramot, és gondosan húzza ki a csatlakozódugót a hálózati csatlakozóaljzatból.
- Miután a termék vízbe vagy víz alá, vagy más folyadékokba vagy más folyadékok alá került, ne használja újra a terméket.
- Tartsa távol a terméket a forró felszínektől. Ne helyezze a terméket forró felületekre, vagy nyílt láng közelébe.
- Ne nyúljon semmilyen tárggyal a termékbe.
- Ne ejtse le a terméket és kerülje az ütődést.
- A termék levegőbeömlő vagy -kiömlő rácsa elé ne tegyen akadályt, és ne takarja le.
- Ne szerelje szét, ne nyissa ki vagy törje szét az elemeket.
- Óvja az elemeket és akkumulátorokat a hőtől vagy tüztől. Ne tárolja közvetlen napsugárzásnak kitett helyen.
- Ne tárolja rendezetlenül a cellákat vagy elemeket dobozban vagy fiókban, ahol rövidre zárhatják egymást, vagy más fémtárgyak rövidre zárhatják őket.
- Óvja a cellákat vagy elemeket a mechanikus ütésekől.
- Elemszivárgás esetén ügyeljen arra, hogy a folyadék ne érintkezzen bőrrel vagy szemmel. Érintkezés esetén mossa le az érintett területet bő vízzel, és forduljon orvoshoz.
- Egy készüléken belül ne használjon különböző gyártmányú, kapacitású, méretű vagy típusú elemeket.
- Kizárólag az ebben a dokumentumban leírt típusú eleme(ke)t használja.
- Tartsa a cellákat és az elemeket tisztán és szárazon.
- Tartsa meg az eredeti terméktájékoztatót, hogy később is fel tudja lapozni.
- Lehetőleg szerint használaton kívül vegye ki az akkumulátort a felszerelésből.
- Ne vegye ki az elemet vagy akkumulátort az eredeti csomagolásából, amíg nincs szükség rá a használathoz.
- Ne használjon egyéb, nem a termékhez tervezett elemet vagy akkumulátort.
- Az elemeket vagy akkumulátorokat kizárólag a rendeltetésüknek megfelelő célra használja.
- Ha a cella vagy elem pólusára szennyezetté válnak, törölje le őket egy tiszta, száraz kendővel.
- Gyermekek csak felügyelet mellett használhatják az elemet.
- A megfelelő elhelyezés érdekében vegye figyelembe az akkumulátoron található plusz (+) és mínusz (-) jeleket.
- Megfelelő módon ártalmatlanítsa az elemet vagy akkumulátort.
- Elem lenyelése esetén azonnal forduljon orvoshoz.
- A készüléket a mindenkori ország vezetékezési előírásainak megfelelően kell beüzemelni.
- Tisztításkor vagy a termék mozgásakor mindig húzza ki a terméket a konnektorból.
- A terméket ne a tápkábelnél fogva mozgassa.
- Ha probléma merül fel, húzza ki a termék csatlakozódugóját a hálózati csatlakozóaljzattól és más berendezésekből.
- Ne a kábelnél fogva húzza ki a terméket a csatlakozójából. Mindig fogja meg a dugót, és húzza ki.
- A tápkábel kihúzása előtt kapcsolja ki a főkapcsolót.
- Ne használja a terméket sérült kábellel vagy csatlakozódugóval.
- Bizonyosodjon meg arról, hogy a mindenkori területen az elektromos tápellátás váltóáramú feszültsége 220–240 V, frekvenciája pedig 50 Hz.
- Kizárólag földelt csatlakozóaljzathoz csatlakoztassa.
- Szükség esetén használjon megfelelő átmérőjű, földelt hosszabbító kábelt.
- Teljesen tekerje le a tápkábelt, és ügyeljen arra, hogy a tápkábel ne érjen a termékhez.
- Hosszabbító kábel használata esetén a lehető legrövidebbet használja, és teljesen tekerje szét.
- Ne használjon külső időkapcsolót vagy távvezérlő rendszert a termék be- vagy kikapcsolásához.
- Ügyeljen arra, hogy senki ne botoljon meg a kábelben.



- Ügyeljen arra, hogy a tápkábel ne akadjon el, és ne lógjon a munkalap peremén.
- Ne hagyja felügyelet nélkül a bekapcsolt terméket.
- Az R290 hűtőgáz megfelel az európai környezetvédelmi irányelveknek.
- Tartsa szem előtt, hogy a hűtőfolyadék szagtalanok lehetnek.
- A terméket olyan helyre tegye, ahol nincs folyamatos gyújtóforrás (például nyílt láng, működésben lévő gáz- vagy elektromos készülék).
- A terméket csak 14 m<sup>2</sup>-nél nagyobb helyiségben helyezze el, használja és tárolja.
- A terméket csak jól szellőző területen tárolja.
- A termék tárolásakor ügyeljen a mechanikai sérülések megelőzésére.
- Ha a termék nem szellőző területen üzemeli be, használja vagy tárolja, akkor ügyeljen arra, hogy a helyiség kialakításánál fogva megelőzhető legyen a hűtőfolyadék-szivárgás, ami tűveszélyhez vagy robbanáshoz vezethet, ha a hűtőfolyadék elektromos fűtőtestek, kályhák vagy más gyújtóforrások hatására meggyullad.
- A hűtőfolyadék kört érintő munkálatok vagy beavatkozásokat kizárólag olyan személy végezhet, aki rendelkezik egy iparági illetékes minősítő hatóság által kiállított, érvényes igazolással arra vonatkozóan, hogy képes a hűtőfolyadékokat biztonságosan, az iparágban általánosan elfogadott minősítési előírások szerint kezelni.
- Szervizelés csak a berendezés gyártójának ajánlása szerinti végezhető. A szakképzett személyzet segítségét igénylő karbantartási és javítási munkálatok csak gyűlékony hűtőfolyadékok használatában jártas személy felügyelete mellett végezhető.
- A termék leolvasztásakor és tisztításakor kizárólag a gyártó vállalat által ajánlott eszközök használhatók.
- Vigyázzon, hogy a hűtőfolyadék kör egyik része se szűrődjön át.
- Ezt a terméket csak szakképzett technikus szervizelheti az áramütés kockázatának csökkentése érdekében.

## A termék beüzemelése

- A** Helyezze a terméket stabil és sík felületre.
  - A** Kizárólag függőleges helyzetben mozgassa a terméket.
  - A** Hagyjon legalább 0,5 m helyet a levegőbeömlő és a levegőkimlő nyílás körül, hogy biztosított legyen a jó légáramlás.
  - A** Ha a termék dönt helyzetbe került, akkor hagyja függőlegesen állni 2 órán át, mielőtt bedugná a csatlakozódugóját.
  - A** A terméket csak 14 m<sup>2</sup>-nél nagyobb helyiségben helyezze el, használja és tárolja.
  - A** Tartsa távol a terméket gyűlékony tárgyaktól, pl. bútoroktól, függönyöktől és hasonlóktól.
  - A** Ne takarja el a szellőzőnyílásokat, és hagyjon elég helyet a termék körül.
- Csatlakoztassa a tápkábelt **A15** a hálózati csatlakozóaljzathoz.

## A kivezetés összeszerelése (C kép)

- A** Csak a kapott kivezető tömlőt használja.
  - A** Ne takarja el a kivezető tömlőt, mert ez túlmelegedést okozhat.
1. Szerelje össze a kivezető tömlőt **A5**, a kivezető fejjel **A4** és a kivezető tömlő csatlakozójával **A16**.
  2. Csatlakoztassa az **A16** részt a levegőkimenethez **A12**.
  3. Hosszabbítsa meg az **A5** részt 1500 mm-re.
- A** Ne csavarja meg a kivezető tömlőt.
  - A** Ügyeljen arra, hogy a kivezető tömlő ne törjön meg.
4. Szerelje össze az ablak készletet **A6** a rögzítőelemekkel **A7**.
  5. Helyezze az **A6** részt az ablaknyílásba.
1. Az ablakkészlet elhelyezhető vízszintes és függőleges irányban.
  6. Húzza meg az **A7** részt.
  7. Pattintsa az **A4** részt az **A6** részbe, és rögzítse a kivezető fej csavarjával **A18**.

## A folyamatos ürités összeszerelése (opcionális)

- A** Csak páramentesítési és fűtési üzemmódban működik.
1. Nyissa ki a folyamatos ürités kimenetét **A11**.
  2. Csatlakoztassa az **A11** részt egy víztartályhoz vagy üritő rendszerhez (nem tartozék).

## Az elemek behelyezése a távirányítóba

1. Csúsztassa le az akkumulátorfoglat fedelét a távirányító hátuljáról **A17**.
2. Helyezzen be 2 AAA típusú akkumulátort.
3. Csúsztassa vissza a helyére az akkumulátorfoglat fedelét az **A17** részen

## A SmartLife alkalmazás telepítése

1. Töltse le a Nedis SmartLife alkalmazást Android vagy iOS telefonjára a Google Play vagy az Apple App Store áruházból.
2. Nyissa meg a Nedis SmartLife alkalmazást a telefonján.
3. A mobiltelefonszámával vagy az e-mail címével hozzon létre egy fiókot, és érintse meg a Tovább gombot.
4. Egy ellenőrző kódot kap a mobiltelefonjára vagy e-mail címére.
5. Adja meg a kapott ellenőrző kódot.
6. Hozzon létre egy jelszót, és érintse meg a Done gombot.
7. Érintse meg a Add Home gombot egy SmartHome kezdőlapp létrehozásához.
8. Adja meg a tartózkodási helyét, válassza ki a csatlakoztatni kívánt helyiségeket, és érintse meg a Done gombot.

## Termék hozzáadása a Nedis SmartLife alkalmazáshoz

1. Kapcsolja be a terméket.
  2. Koppintson a + részre a Nedis SmartLife alkalmazásban.
  3. A listából válassza ki a hozzáadni kívánt készüléket.
  4. Ellenőrizze, hogy a Wi-Fi jelző LED **B11** gyorsan villog-e, vagy a termék újraindításához tartsa lenyomva a ventilátor fordulatszám választó gombját **B3** 5 másodpercig.
  5. Kövesse a Nedis SmartLife alkalmazás utasításait.
- 1** A termék megtalálása és hozzáadása után győződjön meg róla, hogy csatlakozik a termékhez.
6. Miután megtalálta és hozzáadta a terméket, nevezze át.
  7. Megerősítés után az okostelefonjával vezérelheti a terméket. Ha SmartLife fiókját az Amazon Alexa-hoz és/vagy a Google Home-hoz szeretné csatlakoztatni, akkor a „Smart Life” művelet segítségével segítségével állítsa be azt. A további részleteket kapcsolatban lásd az Amazon vagy a Google útmutatóját.

## A kezelőpanel és a távvezérlő használata (B kép)

Gomb	Funkció
Időkacsoló gomb <b>B1</b>	Az időzítő beállításához nyomja meg a gombot. A hűtés időtartamának beállításához használja a <b>B5</b> és <b>B7</b> gombot.
Mirage gomb <b>B2</b>	Nyomja meg az előlapon található rejtett kijelző bekapcsolásához. Nyomja meg újra a kijelző kikapcsolásához.
Üzemmód kiválasztó gomb <b>B3</b>	Nyomja meg többször a megfelelő gombot az üzemmód kiválasztásához: Hűtés üzemmód / páratlanítás üzemmód / ventilátor üzemmód.
Alvás üzemmód gomb <b>B4</b>	Alvó üzemmód bekapcsolása. Csak hűtés üzemmódban működik. Egy óra elteltével a beállított hőmérséklet 1 °C-ot nő, majd 2 óra után újra.
Hőmérséklet növelése gomb <b>B5</b>	Értékek növelése.

Hőmérséklet csökkentése gomb <b>B7</b>	Értékek csökkentése.
Ventilátor-fordulatszám gomb <b>B8</b>	Nyomja meg többször a kívánt fordulatszám kiválasztásához. (Alvó és páramentesítő üzemmódban nem érhető el).
Forgás gomb <b>B9</b>	Kapcsolja be vagy ki a lengést. Változtassa meg a lamellák irányát.
Tápellátás gomb <b>B10</b>	A termék be- vagy kikapcsolása.
Hőmérséklet (Temperature) gomb <b>B12</b>	Átváltás Celsius és Fahrenheit között.

## Fagyvédő funkció

- Ha a kivezető cső hőmérséklete túl alacsony, a termék automatikusan fagyvédelmi állapotra vált. (Csak hűtés üzemmódban működik.)
- A termék automatikusan visszatér a normál működéshez, ha a kivezető cső hőmérséklete meghatározott hőmérséklet alá csökken.

## A kompresszor védelmi funkciója

- A kompresszor élettartamának növelése érdekében a kompresszor kikapcsolása után 3 perces indításkésleltetési védelmi funkció lép életbe.

## Tűlcserzés ellen védő funkció

- Ha a vízszint meghaladja a figyelmeztetési szintet, akkor a termék hangjelzést ad le, és a „vízirtartály megtelt” jelzés villogni kezd. (A termék vízirtartályának ürtésével kapcsolatban lásd a következő bekezdéseket.)

## Kézi irtítés

1. A „vízirtartály megtelt” jelzés villog, és a termék egy riasztási hangjelzést leadásával jelzi, hogy a vízirtartály megtelt.
2. Kapcsolja ki a terméket a **B10** megnyomásával.
3. Húzza ki az **A15** csatlakozódugót.
4. Helyezzen egy vízirtartályt az **A14** alá.
5. Távolítsa el az **A14** rész vízdugóját.
6. Billentse kissé hátra a terméket, hogy a víz biztosan kifolyjon a tartályból.
7. Helyezze vissza a vízdugót az **A14** részre.

## Megfelelőségi nyilatkozat

A gyártó Nedis B.V. nevében kijelentjük, hogy a Nedis® márkájú, Kínában gyártott WiFiACMB1WT14 terméket az összes vonatkozó CE szabvány és előírás szerint bevizsgáltuk, és a termék minden vizsgálaton sikeresen megfelelt. Ez magában foglalja – nem kizárólagos jelleggel – a rádióberendezésekről szóló 2014/53/EU irányelvet.

A teljes megfelelőségi nyilatkozat (és ha van, akkor a biztonsági adatlap) a: [nedis.hu/wifiacmb1wt14#support](http://nedis.hu/wifiacmb1wt14#support)

PL

Przewodnik Szybki start

## Inteligentny klimatyzator

WiFiACMB1WT14



Więcej informacji znajdziesz w rozszerzonej instrukcji obsługi online: [nedis.is/wifiacmb1wt14](http://nedis.is/wifiacmb1wt14)

## Przeznaczenie

Nedis WiFiACMB1WT14 to lokalny klimatyzator przeznaczony do chłodzenia i osuszenia pomieszczeń. Produkt jest przeznaczony wyłącznie do użytku w pomieszczeniach mieszkalnych jako klimatyzator lokalny.

Produkt nie jest przeznaczony do użytku zawodowego.

Ten produkt może być używany przez dzieci w wieku od 8 lat oraz przez osoby o ograniczonej sprawności fizycznej, sensorycznej lub umysłowej, a także przez osoby, które nie posiadają odpowiedniej wiedzy i doświadczenia, jeżeli znajdują się pod nadzorem lub otrzymały instrukcje dotyczące użytkowania produktu w bezpieczny sposób oraz rozumieją związane z tym zagrożenia. Dzieci nie mogą bawić się produktem. Dzieci nie powinny czyścić ani przeprowadzać jakichkolwiek czynności konserwacyjnych bez nadzoru.

Ten produkt jest przeznaczony do użytku w gospodarstwie domowym do typowych funkcji i może być również używany przez niewykwalifikowanych użytkowników do typowych funkcji w miejscach takich, jak: sklepy, biura, inne podobne środowiska pracy, gospodarstwa wiejskie oraz przez klientów w hotelach, motelach i innych środowiskach mieszkaniowych i/lub w pensjonatach. Wszelkie modyfikacje produktu mogą mieć wpływ na bezpieczeństwo, gwarancję i działanie.

## Główne części (rysunek A)

- |                                    |                            |
|------------------------------------|----------------------------|
| 1 Przesuwne szczeliny wentylacyjne | 9 Ramka filtra EVA         |
| 2 Wyświetlacz                      | 10 Wkład filtra EVA        |
| 3 Uchwyt                           | 11 Ciągły odpływ drenażowy |
| 4 Dysza wylotowa                   | 12 Wylot powietrza         |
| 5 Wąż wylotowy                     | 13 Ramka filtra CON        |
| 6 Zestaw okienny                   | 14 Ręczny odpływ drenażowy |
| 7 Łączniki do zestawu okiennego    | 15 Przewód zasilający      |
| 8 Panel sterujący                  | 16 Złącze węża wylotowego  |
|                                    | 17 Pilot                   |
|                                    | 18 Śruba dyszy wylotowej   |

## Panel sterowania i pilot (rysunek B)

- |                                     |                                  |
|-------------------------------------|----------------------------------|
| 1 Przycisk timera                   | 7 Przycisk obniżenia temperatury |
| 2 Przycisk Mirage                   | 8 Przycisk prędkości wentylatora |
| 3 Przycisk wyboru trybu             | 9 Przycisk wahadłowy             |
| 4 Przycisk trybu uspienia           | 10 Włącznik zasilania            |
| 5 Przycisk podniesienia temperatury | 11 Wskaźnik LED statusu Wi-Fi    |
| 6 Wyświetlacz                       | 12 Przycisk Temp                 |

## Instrukcje bezpieczeństwa

Ikona Opis



Wskazanie wyjaśniające, że produkt:

- Zawiera jeden lub więcej (skrajnie/wysokie) łatwopalnych składników.
- zawiera jeden lub więcej składników piroforycznych, które zapalają się samorzutnie w przypadku wystawienia na działanie powietrza;
- zawiera jeden lub więcej składników piroforycznych, które są samonagrzewające i mogą się zapalić;
- zawiera jeden lub więcej składników piroforycznych, które uwalniają łatwopalne gazy i mogą ulec samozapłonowi w kontakcie z wodą.

### OSTRZEŻENIE

- Przed zainstalowaniem lub użyciem produktu należy upewnić się, że instrukcje zawarte w niniejszym dokumencie zostały w pełni przeczytane i zrozumiane. Opakowanie oraz niniejszy dokument należy zachować na przyszłość.
- Produktu należy używać wyłącznie w sposób opisany w niniejszym dokumencie.
- Konieczny jest ścisły nadzór, gdy produkt jest używany przez dzieci, zwierzęta lub osoby niepełnosprawne lub gdy używany jest w ich pobliżu. Nie pozwalaj dzieciom bawić się produktem lub go dotykać.
- Produkt należy przechowywać poza zasięgiem dzieci.

- Nie używaj uszkodzonego lub wadliwego produktu – zwróć go celem naprawy lub wymiany.
  - Nie wystawiaj produktu na działanie wody, deszczu, wilgoci lub wysokiej wilgotności.
  - Jeśli produkt zostanie zanurzony w wodzie, nie dotykaj produktu ani wody.
  - Wyłącz główne zasilanie i ostrożnie wyjmij wtyczkę z gniazdka elektrycznego.
  - Po zanurzeniu lub zalaniu produktu wodą lub innym płynem nie należy go ponownie używać.
  - Trzymaj produkt z dala od źródeł ciepła. Nie stawiaj produktu na gorących powierzchniach lub w pobliżu otwartego ognia.
  - Nie wkładaj do produktu metalowych przedmiotów.
  - Nie upuszczaj produktu i unikaj uderzania go.
  - Nie należy zasłaniać ani zakrywać kratki wlotu lub wylotu produktu.
  - Nie demontuj, nie otwieraj ani nie niszczy baterii.
  - Nie wystawiaj ogniu ani baterii na działanie gorąca lub ognia. Unikaj przechowywania w miejscach narażonych na bezpośrednie działanie promieni słonecznych.
  - Nie przechowuj ogniu lub baterii byle jak w pudełku lub szufladzie, gdzie może dojść do zwarcia między nimi lub do zwarcia z metalowymi przedmiotami.
  - Nie narażaj ogniu ani baterii na wstrząsy mechaniczne.
  - W przypadku wycieku z baterii nie wolno dopuścić do kontaktu cieczy ze skórą lub oczami. W przypadku kontaktu przemyć skażone miejsce dużą ilością wody i zasięgnąć porady lekarza.
  - Nie łącz w produkcji baterii pochodzących od różnych producentów, o różnej pojemności, wielkości lub różnego rodzaju.
  - Używaj tylko baterii zalecanych w tym dokumencie.
  - Utrzymuj ogniwa i baterie w stanie czystym i suchym.
  - Zachowaj oryginalną literaturę produktu do wykorzystania w przyszłości.
  - Jeśli to możliwe, wyjmij baterię z produktu, gdy nie jest używany.
  - Nie wyjmuj ogniwa lub baterii z oryginalnego opakowania do czasu użycia.
  - Nie używaj ognia lub baterii, które nie są przeznaczone do użytku z tym produktem.
  - Baterii lub akumulatorów używaj tylko do celu, do którego zostały przeznaczone.
  - Jeśli styki ogniwa lub baterii ulegną zabrudzeniu, przetrzyj je czystą, suchą szmatką.
  - Korzystanie z baterii przez dzieci powinno być nadzorowane.
  - Przestrzegaj oznaczeń plus (+) i minus (-) na baterii i produkcie, aby zapewnić prawidłowe włożenie baterii.
  - Zutilizuj ogniwo lub baterię w odpowiedni sposób.
  - W przypadku pošknięcia ogniwa lub baterii niezwłocznie zasięgnij porady lekarza.
  - Urządzenie należy zainstalować zgodnie z krajowymi przepisami dotyczącymi połączeń elektrycznych.
  - Zawsze odłączaj produkt od gniazdka elektrycznego przed przystąpieniem do czyszczenia lub przenoszenia produktu.
  - Nie ciągnij za przewód zasilający, aby przemieścić produkt.
  - Jeśli wystąpią problemy, odłącz produkt od gniazdka elektrycznego i innych urządzeń.
  - Nie odłączaj produktu, ciągnąc za kabel. Zawsze należy chwycić wtyczkę i pociągnąć ją.
  - Wyłącz główny wyłącznik zasilania przed odłączeniem przewodu zasilającego.
  - Nie używaj produktu, gdy przewód lub wtyczka są uszkodzone.
  - Upewnij się, że zasilanie elektryczne w Twojej okolicy odpowiada napięciu 220-240 VAC i częstotliwości 50 Hz.
  - Podłączaj tylko do gniazdka z uziemieniem.
  - W razie potrzeby użyj uziemionego przedłużacza o odpowiedniej średnicy.
  - Rozwinię całkowicie przewód zasilający i upewnij się, że nie styka się z produktem.
  - Korzystając z przedłużacza, należy użyć możliwie najkrótszego i całkowicie rozwiniętego przedłużacza.
  - Nie używaj zewnętrznych timerów lub systemów zdalnego sterowania do włączania i wyłączania produktu.
  - Upewnij się, że nikt nie może potknąć się o przewód zasilający.
  - Upewnij się, że kabel zasilający nie może się zaplątać i nie zwisa przez krawędź blatu.
  - Nie zostawiaj włączonego produktu bez nadzoru.
  - R290 to gaz chłodniczy, który jest zgodny z europejskimi dyrektywami dotyczącymi środowiska.
  - Pamiętaj, że czynnik chłodniczy może być bezwony.
  - Umieść produkt w miejscu, w którym nie występują trwałe źródła zapłonu (na przykład otwarty ogień, działające urządzenia gazowe lub elektryczne).
  - Produkt należy instalować, eksploatować i przechowywać tylko w pomieszczeniu o powierzchni powyżej 14 m<sup>2</sup>.
  - Produkt należy przechowywać wyłącznie w dobrze wentylowanym miejscu.
  - Produkt należy przechowywać w taki sposób, aby zapobiegać wystąpieniu awarii mechanicznej.
  - Jeśli produkt jest instalowany, eksploatowany lub przechowywany w miejscu pozbawionym wentylacji, upewnij się, że pomieszczenie zostało zaprojektowane w taki sposób, aby zapobiegać gromadzeniu się wycieków czynnika chłodniczego, powodując ryzyko pożaru lub wybuchu w wyniku zapłonu czynnika chłodniczego spowodowanego przez grzejniki elektryczne, piece lub inne źródła zapłonu.
  - Tylko osoba posiadająca aktualny certyfikat wydany przez akredytowany w branży organ oceniający, uprawniający ją do bezpiecznego obchodzenia się z czynnikami chłodniczymi zgodnie z uznaną w branży specyfikacją oceny, może pracować przy lub otwierać obwód chłodniczy.
  - Serwisowanie może być wykonywane wyłącznie zgodnie z zaleceniami producenta sprzętu. Konserwację i naprawy wymagające pomocy innego wykwalifikowanego personelu można przeprowadzać wyłącznie pod nadzorem osoby kompetentnej w stosowaniu łatwopalnych czynników chłodniczych.
  - Podczas rozmrażania i czyszczenia produktu nie należy używać środków innych niż zalecane przez producenta.
  - Nie przekuwaj ani nie podgrzewaj żadnej części obwodu chłodniczego.
  - Ten produkt może być serwisowany wyłącznie przez wykwalifikowanego serwisanta, aby zmniejszyć ryzyko porażenia prądem elektrycznym.
- ## Instalowanie produktu
- A** Produkt należy ustawić na stabilnej i równej powierzchni.
  - A** Produkt należy przemieszczać wyłącznie w pozycji pionowej.
  - A** Pozostaw minimum 0,5 m przestrzeni wokół wlotu i wylotu powietrza, aby zapewnić dobrą cyrkulację powietrza.
  - A** Jeśli produkt został przechylony, pozostaw go w pionie na 2 godz. przed podłączeniem do zasilania.
  - A** Produkt należy instalować, eksploatować i przechowywać tylko w pomieszczeniu o powierzchni powyżej 14 m<sup>2</sup>.
  - A** Przechowuj produkt w bezpiecznej odległości od przedmiotów łatwopalnych, takich jak meble, zastony itp.
  - A** Nie blokuj otworów wentylacyjnych i upewnij się, że wokół produktu jest wystarczająco dużo miejsca.
- Podłącz przewód zasilający **A15** do gniazdka zasilającego.
- ## Montaż układu wylotowego (rysunek C)
- A** Używaj wyłącznie węża wylotowego znajdującego się w zestawie.
  - A** Nie blokuj węża wylotowego. Może to spowodować przegrzanie.
1. Zamontuj wąż wylotowy **A5**, dyszę wylotową **A4** i złączę węża wylotowego **A16**.

2. Podłącz **A16** do wylotu powietrza **A12**.
3. Wysuń **A5** na długość do 1500 mm.
- A** Nie skracaj węży wylotowych.
- A** Upewnij się, że wąż wylotowy nie jest zagięty.
4. Zamontuj mocowania **A6** zestawu okiennego **A7**.
5. Zainstaluj **A6** w otworze okiennym.
- i** Zestaw okienny można ustawić w położeniu poziomym lub pionowym.
6. Dokręć **A7**.
7. Zatrzaśnij **A4** w **A6** i przymocuj za pomocą śruby dyszy wylotowej **A18**.

## Montaż systemu ciągłego drenażu (opcjonalny)

**A** Działa tylko w trybie osuszania i ogrzewania.

1. Otwórz wylot systemu ciągłego drenażu **A11**.
2. Podłącz **A11** do zbiornika na wodę lub systemu drenażowego (brak w zestawie).

## Wkładanie baterii do pilota

1. Odsuń kłapkę z komory baterii pilota **A17**.
2. Włóż dwa baterie AAA.
3. Wsuń kłapkę z komory baterii z powrotem na **A17**.

## Instalacja aplikacji Nedis SmartLife

1. Pobierz aplikację Nedis SmartLife na system Android lub iOS za pośrednictwem sklepu Google Play lub Apple App Store.
2. Otwórz aplikację Nedis SmartLife w telefonie.
3. Utwórz konto z wykorzystaniem numeru telefonu komórkowego lub adresu e-mail i dotknij Kontynuuj.
4. Otrzymasz kod weryfikacyjny na telefon komórkowy lub adres e-mail.
5. Wprowadź otrzymany kod weryfikacyjny.
6. Utwórz hasło i dotknij Done.
7. Dotknij Add Home, aby utworzyć dom SmartLife.
8. Ustaw lokalizację, wybierz pokoje, które chcesz podłączyć, i dotknij Done.

## Dodawanie produktu do aplikacji Nedis SmartLife

1. Włącz produkt.
2. Dotknij + w aplikacji Nedis SmartLife.
3. Wybierz typ urządzenia, które chcesz dodać z listy.
4. Sprawdź, czy LED-owy wskaźnik Wi-Fi **B11** szybko miga, lub przytrzymaj przycisk prędkości wentylatora **B8** przez 5 sek., aby zresetować produkt.
5. Postępuj zgodnie z instrukcjami podanymi w aplikacji Nedis SmartLife.
- i** Pamiętaj, aby połączyć się z produktem po jego wyszukaniu i dodaniu.
6. Zmień nazwę produktu po znalezieniu i dodaniu go.
7. Po potwierdzeniu można sterować produktem za pomocą smartfona.

Aby połączyć swoje konto SmartLife z Amazon Alexa i/lub Google Home, skonfiguruj je za pomocą akcji lub umiejętności „SmartLife”. Aby uzyskać więcej informacji, sprawdź instrukcje na Amazon lub Google.

## Korzystanie z panelu sterowania i pilota (rysunek B)

Przycisk	Funkcja
Przycisk timera <b>B1</b>	Naciśnij, aby ustawić timer. Użyj <b>B5</b> i <b>B7</b> , aby ustawić żądany czas trwania chłodzenia.
Przycisk Mirage <b>B2</b>	Naciśnij, aby włączyć ukryty wyświetlacz z przodu. Naciśnij ponownie, aby wyłączyć wyświetlacz.

Przycisk wyboru trybu <b>B3</b>	Wcisnąć przycisk, aby wybrać tryb: Tryb chłodzenia / Tryb osuszania / Tryb wentylatora.
Przycisk trybu uśpienia <b>B4</b>	Aktywuj tryb uśpienia. Działa tylko w trybie chłodzenia. Po upływie godziny ustawiona temperatura wzrośnie o 1 °C oraz ponownie po upływie 2 godzin.
Przycisk podniesienia temperatury <b>B5</b>	Zwiększanie wartości.
Przycisk obniżenia temperatury <b>B7</b>	Zmniejszanie wartości.
Przycisk prędkości wentylatora <b>B8</b>	Naciskaj, aby wybrać prędkość wentylatora. (Niedostępne w trybie uśpienia i osuszania).
Przycisk wahadłowy <b>B9</b>	Włączanie lub wyłączanie ruchu wahadłowego. Zmień orientację listewek żaluzji.
Przycisk zasilania <b>B10</b>	Włączanie lub wyłączanie produktu.
Przycisk Temp <b>B12</b>	Przełącz pomiędzy stopniami Celsjusza i Fahrenheita.

## Funkcja ochrony przed zamrażaniem

- Produkt automatycznie przejdzie w stan ochrony przed zamrażaniem, gdy temperatura rury wylotowej stanie się zbyt niska (działa tylko w trybie chłodzenia).
- Produkt automatycznie powróci do normalnej pracy, gdy temperatura rury wylotowej wzrośnie do określonej temperatury.

## Funkcja ochronna sprężarki

- Aby wydłużyć żywotność sprężarki, wyposażono ją w funkcję 3-minutowego opóźnienia rozruchu po wyłączeniu sprężarki.

## Funkcja ochrony przed przepełnieniem

- Jeśli woda przekroczy poziom ostrzegawczy, produkt wyemituje dźwięk, a wskaźnik pełnego zbiornika zacznie migać. (W następnych akapitach znajdziesz informację, jak opróżnić zbiornik wody.)

## Ręczny drenaż

1. Wskaźnik pełnego zbiornika miga, a produkt emituje dźwięk alarmu wskazujący, że zbiornik wody jest pełny.
2. Wyłącz produkt za pomocą **B10**.
3. Odłącz **A15**.
4. Umieść zbiornik na wodę pod **A14**.
5. Wyjmij korek z **A14**.
6. Lekko odchył produkt w tył, aby cała woda opuściła zbiornik.
7. Umieść korek z powrotem w **A14**.

## Deklaracja zgodności

Niniejszym firma Nedis B.V. deklaruje jako producent, że produkt WIFACMB1WT14 naszej marki Nedis®, produkowany w Chinach, został przetestowany zgodnie ze wszystkimi odpowiednimi normami i przepisami WE oraz że we wszystkich testach uzyskał on pozytywny rezultat. Obejmuje to, ale nie ogranicza się do rozporządzenia RED 2014/53/UE.

Pełną deklarację zgodności (oraz kartę danych bezpieczeństwa, jeśli dotyczy) można znaleźć i pobrać tutaj: [nedis.pl/wifacmb1wt14#support](https://nedis.pl/wifacmb1wt14#support)

**Έξυπνο κλιματιστικό**

WIFIACMB1WT14



Για περισσότερες πληροφορίες δείτε το εκτενές online χειρeidίδιο: [ned.is/wifiacmb1wt14](http://ned.is/wifiacmb1wt14)

**Προοριζόμενη χρήση**

Το Nedis WIFIACMB1WT14 είναι ένα τοπικό κλιματιστικό για να δροσίξει και να απομακρύνει την υγρασία από τα δωμάτια. Το προϊόν προοριζείται αποκλειστικά ως τοπικό κλιματιστικό για οικιακή χρήση σε εσωτερικούς χώρους. Το προϊόν δεν πρέπει χρησιμοποιείται για επαγγελματική χρήση. Το προϊόν αυτό μπορεί να χρησιμοποιηθεί από παιδιά 8 ετών και άνω και από άτομα με μειωμένες σωματικές, αισθητηριακές ή διανοητικές ικανότητες ή χωρίς εμπειρία και γνώσεις, αν επιβλέπονται ή τους έχουν δοθεί οδηγίες για την ασφαλή χρήση του προϊόντος και κατανοούν τους κινδύνους που εμπλέκονται. Τα παιδιά δεν πρέπει να παίζουν με το προϊόν. Η καθαριότητα και η συντήρηση από τον χρήστη δεν πρέπει να πραγματοποιείται από παιδιά χωρίς επίβλεψη. Το προϊόν αυτό προοριζείται για χρήση σε οικιακό περιβάλλον για τυπικές οικιακές χρήσεις και μπορεί επίσης να χρησιμοποιηθεί από μη έμπειρους χρήστες για τυπική οικιακή χρήση, όπως: καταστήματα, γραφεία ή άλλο παρόμοιο εργασιακό περιβάλλον, φάρμες, από πελάτες ξενοδοχείων, motel και άλλους χώρους διαμονής και/ή σε ξενώνες με πρυνό. Οποιαδήποτε τροποποίηση του προϊόντος μπορεί να έχει επιπτώσεις στην ασφάλεια, την εγγύηση και τη σωστή λειτουργία.

**Κύρια μέρη (εικόνα Α)**

- 1 Περισίδες με κίνηση
- 2 Οθόνη
- 3 Χειρολαβή
- 4 Ακροφύσιο εξαερισμού
- 5 Σωλήνας εξαερισμού
- 6 Kit παραθύρου
- 7 Συνδετήρες kit παραθύρου
- 8 Πίνακας ελέγχου
- 9 Πλαίσιο φίλτρου EVA
- 10 Φύλλο φίλτρου EVA
- 11 Έξοδος συνεχόμενης αποστράγγισης

- 12 Έξοδος αέρα
- 13 Πλαίσιο φίλτρου CON
- 14 Έξοδος χειροκίνητης αποστράγγισης
- 15 Καλώδιο ρεύματος
- 16 Σύνδεσμος του σωλήνα εξαερισμού
- 17 Τηλεχειριστήριο
- 18 Βίδα ακροφύσιου εξαερισμού

**Ρυθμίσεις οθόνης και χειριστήριο (εικόνα Β)**

- 1 Κουμπί χρονοδιακόπτη
- 2 Κουμπί Mirage
- 3 Κουμπί επιλογής λειτουργίας
- 4 Κουμπί λειτουργία ύπνου
- 5 Κουμπί αύξηση θερμοκρασίας
- 6 Οθόνη
- 7 Κουμπί μείωση θερμοκρασίας
- 8 Κουμπί ταχύτητας ανεμιστήρα
- 9 Κουμπί κλίσης
- 10 Κουμπί ισχύος
- 11 Ενδειξη LED Wi-Fi
- 12 Κουμπί Temperature

**Οδηγίες ασφάλειας****Σύμβολο****Περιγραφή**

Επισήμανση που εξηγεί ότι το προϊόν:

- Περιέχει ένα ή περισσότερα (εξαιρετικά/πολύ) εύφλεκτα συστατικά.
- Περιέχει ένα ή περισσότερα πυροφόρα συστατικά που θα προκαλέσουν πυρκαγιά αμέσως μόλις έρθουν σε επαφή με τον αέρα,
- Περιέχει ένα ή περισσότερα πυροφόρα συστατικά που είναι αυτοθερμαινόμενα/ή και μπορεί να προκαλέσουν πυρκαγιά.
- Περιέχει ένα ή περισσότερα πυροφόρα συστατικά που απελευθερώνει(ουν) εύφλεκτα αέρια και μπορεί να πυροδοτηθούν αμέσως μόλις έρθουν σε επαφή με νερό.

**Α ΠΡΟΕΙΔΟΠΟΙΗΣΗ**

- Βεβαιωθείτε ότι έχετε διαβάσει και κατανοήσει αυτές τις οδηγίες πριν εγκαταστήσετε ή χρησιμοποιήσετε το προϊόν. Κρατήστε τη συσκευασία και το κείμενο για μελλοντική αναφορά.
- Χρησιμοποιείτε το προϊόν μόνο σύμφωνα με αυτό το έγγραφο.
- Να επιβλέπεται από κοντά όταν το προϊόν χρησιμοποιείται από ή κοντά σε παιδιά, ζώα ή άτομα με αναπηρίες. Μην επιτρέπετε στα παιδιά να παίζουν μαζί του ή να το αγγίζουν.
- Να φυλάσσεται μακριά από παιδιά.
- Μην χρησιμοποιείτε ένα φθαρμένο ή ελαττωματικό προϊόν αλλά επιστρέψτε το για επιδιόρθωση ή αντικατάσταση.
- Μην εκθέτετε το προϊόν σε νερό, βροχή, υγρασία ή υψηλή υγρασία.
- Αν το προϊόν βυθιστεί στο νερό, μην αγγίζετε το προϊόν ή το νερό.
- Κλείστε το δίκτυο ρεύματος και απομακρύνετε προσεκτικά το φις από την πρίζα.
- Μόλις το προϊόν βυθιστεί ή καλυφτεί από νερό ή άλλα υγρά, μην χρησιμοποιείτε ξανά το προϊόν.
- Κρατήστε το προϊόν μακριά από πηγές θερμότητας. Μην τοποθετείτε το προϊόν πάνω σε θερμές επιφάνειες ή κοντά σε γυμνές φλόγες.
- Μην εισάγετε αντικείμενα μέσα στο προϊόν.
- Μην ρίχνετε κάτω το προϊόν και αποφυγείτε τα τραντάγματα.
- Μην φράσετε ή μην καλύψετε το πλέγμα εισόδου ή εξόδου αέρα του προϊόντος.
- Μην συνθλίβετε, ανοίγετε ή κομματιάζετε τις μπαταρίες.
- Μην εκθέτετε τις κυψέλες ή μπαταρίες σε θερμότητα ή φωτιά. Μην αποθηκεύετε σε μέρος με απευθείας έκθεση στον ήλιο.
- Μην αποθηκεύετε τις κυψέλες ή τις μπαταρίες σε κουτί ή συρτάρι όπου μπορεί να προκληθεί βραχυκύκλωμα μεταξύ τους ή να βραχυκυκλώσουν από άλλα μεταλλικά αντικείμενα.
- Οι κυψέλες και οι μπαταρίες δεν πρέπει να υποβάλλονται σε μηχανικούς κραδασμούς.
- Σε περίπτωση διαρροής της κυψέλης, αποφυγείτε το υγρό να έρθει σε επαφή με την επιδερμίδα ή τα μάτια. Αν έρθει σε επαφή, πλύνετε την περιοχή που ήρθε σε επαφή με αρκετό νερό και ζητήστε ιατρική συμβουλή.
- Μην αναμειγνύετε κυψέλες διαφορετικών κατασκευαστών, απόδοσης, μεγέθους ή τύπου μέσα στο προϊόν.
- Χρησιμοποιείτε μόνο τον τύπο μπαταρίας σύμφωνα με αυτό το έγγραφο.
- Διατηρείτε τις κυψέλες και τις μπαταρίες καθαρές και στεγνές.
- Κρατήστε το φυλλάδιο του αρχικού προϊόντος για μελλοντική αναφορά.
- Όποτε είναι δυνατό, απομακρύνετε τη μπαταρία από το προϊόν αν δεν χρησιμοποιείται.
- Μην απομακρύνετε μία κυψέλη ή μπαταρία από την αρχική τους συσκευασία μέχρι να την χρησιμοποιήσετε.
- Μην χρησιμοποιείτε κάποια κλυψέλη ή μπαταρία η οποία δεν προοριζείται για χρήση με το προϊόν.
- Χρησιμοποιείτε τη στήλη ή την μπαταρία μόνο για την εφαρμογή που προοριζείται.
- Καθαρίστε τους ακροδέκτες της κυψέλης ή της μπαταρίας με ένα καθαρό στεγνό πανί αν λερωθούν.
- Τα παιδιά πρέπει να επιβλέπονται όταν χρησιμοποιούν την μπαταρία.
- Παρατηρήστε τις ενδείξεις συν (+) και μείον (-) πάνω στην μπαταρία και το προϊόν και διασφαλίστε τη σωστή τοποθέτηση.
- Απορρίψτε την κυψέλη ή την μπαταρία με τον κατάλληλο τρόπο.
- Ζητήστε άμεσα ιατρική συμβουλή σε περίπτωση κατάποσης μίας κυψέλης ή μπαταρίας.
- Η συσκευή πρέπει να εγκαθίσταται σύμφωνα με την εθνική νομοθεσία καλωδίσωσης.
- Πάντα να απουσιάζετε το προϊόν από την πρίζα όταν το καθαρίζετε ή το μετακινείτε.
- Μην τραβάτε από το καλώδιο ρεύματος για να μετακινήσετε το προϊόν.

- Αποσυνδέστε το προϊόν από το ρεύμα όπως και άλλες συσκευές αν προκύψει κάποιο πρόβλημα.
- Μην αποσυνδέετε το προϊόν τραβώντας από το καλώδιο. Να κρατάτε πάντα γερά την πρίζα και να τραβάτε.
- Κλείστε τον κύριο διακόπτη λειτουργίας πριν αποσυνδέσετε το καλώδιο τροφοδοσίας.
- Μη χρησιμοποιείτε το προϊόν όταν το καλώδιο ή το βύσμα είναι κατεστραμμένο.
- Βεβαιωθείτε ότι η παροχή ηλεκτρικού ρεύματος παροχή στην περιοχή σας αντιστοιχεί σε τάση 220 - 240 VAC και συχνότητα 50 Hz.
- Συνδέστε μόνο σε πρίζα με γείωση.
- Αν χρειάζεται, χρησιμοποιήστε μία επέκταση καλωδίου με γείωση με τη σωστή διάμετρο.
- Τεντώστε πλήρως το καλώδιο τροφοδοσίας και βεβαιωθείτε ότι το καλώδιο τροφοδοσίας δεν έρχεται σε επαφή με το προϊόν.
- Όταν χρησιμοποιείτε μία επέκταση καλωδίου, να χρησιμοποιείτε μία όσο το δυνατόν πιο μικρή και πλήρως ξεδιπλωμένη.
- Μην χρησιμοποιείτε εξωτερικούς χρονοδιακόπτες ή συστήματα απομακρυσμένου ελέγχου για να ενεργοποιήσετε ή απενεργοποιήσετε το προϊόν.
- Βεβαιωθείτε ότι δεν θα σκοντάψει κάποιος πάνω στο καλώδιο.
- Βεβαιωθείτε ότι το καλώδιο ρεύματος δεν είναι μπερδεμένο και δεν κρέμεται από την άκρη μίας επιφάνειας εργασίας.
- Μην αφήνετε το προϊόν χωρίς επίβλεψη όταν είναι σε λειτουργία.
- Το R290 είναι ένα ψυκτικό υγρό που πληροί τις ευρωπαϊκές οδηγίες για το περιβάλλον.
- Πρέπει να γνωρίζετε ότι τα ψυκτικά είναι άοσμα.
- Τοποθετήστε το προϊόν σε ένα χώρο χωρίς συσχεόμενες πηγές ανάφλεξης (για παράδειγμα: γυμνή φλόγα, συσκευή αερίου σε λειτουργία ή ηλεκτρικός θερμαντήρας σε λειτουργία).
- Η εγκατάσταση, λειτουργία και αποθήκευση του προϊόντος πρέπει να γίνεται σε ένα χώρο με επιφάνεια δαπέδου πάνω από 14 m<sup>2</sup>.
- Να αποθηκεύετε το προϊόν σε έναν καλά αεριζόμενο χώρο.
- Το προϊόν πρέπει να αποθηκεύεται έτσι ώστε να αποτρέπονται οι μηχανικές βλάβες.
- Όταν το προϊόν εγκαθίσταται, λειτουργεί ή αποθηκεύεται σε μη αεριζόμενο χώρο, βεβαιωθείτε ότι το δωμάτιο είναι σχεδιασμένο έτσι ώστε να εμποδίζεται η συσσώρευση διαρροών ψυκτικού που μπορεί να προκαλέσει κίνδυνο πυρκαγιάς ή έκρηξης λόγω ανάφλεξης του ψυκτικού που μπορεί να προκληθεί από ηλεκτρικές θερμάστρες, ηλεκτρικές κουζίνες ή άλλες πηγές ανάφλεξης.
- Τα άτομα που χειρίζονται ή εργάζονται στο κύκλωμα ψυκτικού πρέπει να έχουν την κατάλληλη πιστοποίηση που έχει εκδοθεί από διαπιστευμένο οργανισμό ο οποίος εξασφαλίζει την ικανότητα χειρισμού του ψυκτικού κυκλώματος.
- Οι επισκευές πρέπει να εκτελούνται με βάση τη σύσταση της κατασκευαστικής εταιρείας. Η συντήρηση και οι επισκευές που απαιτούν τη βοήθεια εξειδικευμένου προσωπικού θα πρέπει να διεξάγονται υπό την εποπτεία ατόμου ειδικευμένου στη χρήση εύφλεκτων ψυκτικών.
- Όταν αποψύχετε και καθαρίζετε το προϊόν, να χρησιμοποιείτε μόνο μέσα που προτείνονται από την κατασκευαστική εταιρεία.
- Μην τρυπάτε ή θερμαίνετε κανένα μέρος του ψυκτικού κυκλώματος.
- Για να μειώσετε τον κίνδυνο ηλεκτροπληξίας, η συντήρηση του προϊόντος πρέπει να πραγματοποιείται μόνο από εξουσιοδοτημένο τεχνικό συντήρησης.

## Εγκατάσταση του προϊόντος

- A** Τοποθετήστε το προϊόν σε μία σταθερή και επίπεδη επιφάνεια.
- A** Να μετακινείτε το προϊόν μόνο σε όρθια θέση.
- A** Αφήστε ελάχιστο κενό χώρο 0,5 m γύρω από την είσοδο και την έξοδο αέρα για μία καλή κυκλοφορία της ροής αέρα.
- A** Αν το προϊόν έχει γύρει, τοποθετήστε το σε όρθια θέση για 2 ώρες προτού το συνδέσετε στο ρεύμα.
- A** Η εγκατάσταση, λειτουργία και αποθήκευση του προϊόντος

πρέπει να γίνεται σε ένα χώρο με επιφάνεια δαπέδου πάνω από 14 m<sup>2</sup>.

- A** Κρατήστε το προϊόν μακριά από εύφλεκτα είδη όπως έπιπλα, κουρτίνες και παρόμοια είδη.
- A** Μην τοποθετείτε εμπόδια στις σέρες αερισμού και βεβαιωθείτε ότι υπάρχει αρκετός ελεύθερος χώρος γύρω από το προϊόν.

Συνδέστε το καλώδιο ρεύματος **A15** στην πρίζα.

## Συναρμολόγηση της εξάτμισης (εικόνα C)

- A** Χρησιμοποιήστε μόνο τον παρεχόμενο εύκαμπο σωλήνα εξάτμισης.
  - A** Μην μπλοκάρτε τον εύκαμπο σωλήνα εξάτμισης, μπορεί να προκληθεί υπερθέρμανση.
1. Συναρμολογήστε τον εύκαμπο σωλήνα εξάτμισης **A5**, το ακροφύσιο εξάτμισης **A4** και τον σύνδεσμο του σωλήνα εξάτμισης **A16**.
  2. Συνδέστε **A16** στην έξοδο αέρα **A12**.
  3. Επεκτείνεται το **A5** έως 1500 mm.
  - A** Μην στρίβετε τον εύκαμπο σωλήνα εξάτμισης.
  - A** Βεβαιωθείτε ότι ο εύκαμπτος σωλήνας δεν διπλώνει.
  4. Συναρμολογήστε το κιτ παραθύρου **A6** τα κλιπ **A7**.
  5. Τοποθετήστε το **A6** στο άνοιγμα παραθύρου.
  - !** Το κιτ παραθύρου μπορεί να τοποθετηθεί σε οριζόντια και κάθετη κατεύθυνση.
  6. Σφίξτε το **A7**.
  7. Περάστε το **A4** μέσα στο **A6** και ασφαλίστε με τη βίδα του ακροφυσίου εξάτμισης **A16**.

## Συναρμολόγηση συνεχόμενης αποστράγγισης (προαιρετικό)

- A** Λειτουργεί μόνο σε κατάσταση αφύγρανσης και θέρμανσης.
1. Ανοίξτε την έξοδο της συνεχόμενης αποστράγγισης **A11**.
  2. Συνδέστε το **A11** σε ένα δοχείο νερού ή ένα σύστημα αποχέτευσης (δεν περιλαμβάνεται).

## Τοποθέτηση των μπαταριών στο τηλεχειριστήριο

1. Σύρετε για να απομακρύνετε το κάλυμμα μπαταρίας από την πίσω πλευρά του τηλεχειριστηρίου **A17**
2. Εισάγετε 2 μπαταρίες τύπου AAA.
3. Σύρετε το κάλυμμα πίσω στη θέση του **A17**

## Εγκαταστήστε την εφαρμογή Nedis SmartLife

1. Κάντε λήψη της εφαρμογής Nedis SmartLife για Android ή iOS στο τηλέφωνό σας από το Google Play ή το Apple App Store.
2. Ανοίξτε την εφαρμογή Nedis SmartLife στο κινητό σας.
3. Δημιουργήστε έναν λογαριασμό με τον αριθμό του κινητού τηλεφώνου ή τη διεύθυνση e-mail σας και πατήστε Συνέχεια.
4. Θα λάβετε έναν κωδικό επαλήθευσης στο κινητό σας τηλέφωνο ή στη διεύθυνση ηλεκτρονικού ταχυδρομείου.
5. Εισάγετε τον κωδικό επαλήθευσης που λάβατε.
6. Δημιουργήστε έναν κωδικό πρόσβασης και πατήστε Done.
7. Πατήστε Add Home για να δημιουργήσετε ένα SmartLife Home.
8. Ρυθμίστε την τοποθεσία σας, επιλέξτε τα δωμάτια που θέλετε να συνδέσετε και πατήστε Done.

## Πρόσθεση ενός προϊόντος στην εφαρμογή Nedis SmartLife

1. Ενεργοποίηση του προϊόντος.
2. Πατήστε + στην εφαρμογή Nedis SmartLife.
3. Επιλέξτε τον τύπο της συσκευής που θέλετε να προσθέσετε από τη λίστα.
4. Επιβεβαιώστε ότι η ένδειξη LED Wi-Fi **B11** αναβοσβήνει γρήγορα ή κρατήστε πατημένο το κουμπί ταχύτητας Ανεμιστήρας **B3** για 5 δευτερόλεπτα για την επαναφορά του προϊόντος.
5. Ακολουθήστε τις οδηγίες στην εφαρμογή Nedis SmartLife.



- Βεβαιωθείτε ότι έχετε συνδέσει το προϊόν μόλις εντοπιστεί και προστεθεί.
- Δώστε νέο όνομα στο προϊόν μόλις εντοπιστεί και προστεθεί.
- Μετά την επιβεβαίωση, μπορείτε να χειριζόμαστε το προϊόν με το smartphone σας.

Για να συνδέσετε τον λογαριασμό σας SmartLife με το Amazon Alexa ή/και το Google Home, ρυθμίστε το χρησιμοποιώντας την ενέργεια ή τη δυνατότητα "Smart Life". Για περισσότερες λεπτομέρειες, ελέγξτε τις οδηγίες είτε στο Amazon είτε στο Google.

## Χρησιμοποιήστε τον πίνακα ελέγχου και το τηλεχειριστήριο (εικόνα Β)

Κουμπί	Λειτουργία
Κουμπί χρονοδιακόπτη <b>B1</b>	Πατήστε για να ρυθμίσετε τον χρονοδιακόπτη. Χρησιμοποιήστε <b>B5</b> και <b>B7</b> για να ρυθμίσετε τη διάρκεια της ψύξης.
Κουμπί Mirage <b>B2</b>	Πατήστε για να ενεργοποιήσετε την κρυμμένη οθόνη της μπροστινής πλευρά. Πατήστε ξανά για να απενεργοποιήσετε την οθόνη.
Κουμπί επιλογής λειτουργίας <b>B3</b>	Πατήστε επανειλημμένα το κουμπί για να επιλέξετε: Κατάσταση ψύξης / κατάσταση αφύγρανσης / κατάσταση ανεμιστήρα.
Κουμπί λειτουργία ύπνου <b>B4</b>	Ενεργοποίηση της λειτουργίας αδρανοποίησης. Λειτουργεί μόνο στη λειτουργία ψύξης. Μετά από μία ώρα η ρυθμιζόμενη θερμοκρασία αυξάνεται σε 1 °C και ξανά μετά από 2 ώρες.
Κουμπί αύξηση θερμοκρασίας <b>B5</b>	Αύξηση τιμών.
Κουμπί μείωση θερμοκρασίας <b>B7</b>	Μείωση τιμών.
Κουμπί ταχύτητας ανεμιστήρα <b>B8</b>	Πατήστε επανειλημμένα για να επιλέξετε την ταχύτητα ανεμιστήρα. (Δεν είναι διαθέσιμο σε κατάσταση αδρανοποίησης και αφύγρανσης).
Κουμπί κλίσης <b>B9</b>	Ενεργοποίηση και απενεργοποίηση της ταλάντωσης. Αλλάξτε τον προσανατολισμό των περσίδων.
Κουμπί λειτουργίας <b>B10</b>	Ενεργοποίηση και απενεργοποίηση του προϊόντος.
Κουμπί Temperature <b>B12</b>	Αλλαγή ανάμεσα σε Κελσίου και Φαρενάιτ.

## Λειτουργία προστασία από παγετό

- Το προϊόν εισέρχεται αυτόματα στη λειτουργία προστασίας από παγετό αν η θερμοκρασία του σωλήνα εξαερισμού είναι πολύ χαμηλή. (Λειτουργεί μόνο σε κατάσταση ψύξης).
- Το προϊόν επιστρέφει αυτόματα σε κανονική λειτουργία αν η θερμοκρασία του σωλήνα εξαερισμού φτάνει μια συγκεκριμένη θερμοκρασία.

## Λειτουργία προστασίας του συμπιεστή

- Για να μεγαλώσει η διάρκεια ζωής του συμπιεστή, διαθέτει μια λειτουργία προστασίας καθυστέρησης έναρξης 3 λεπτών μετά την απενεργοποίηση του συμπιεστή.

## Λειτουργία προστασία από υπερπλήρωση

- Αν το νερό υπερβεί το επίπεδο προειδοποίησης, το προϊόν εκπέμπει ένα ήχο, και η ένδειξη «πληρότητα νερού» αναβοσβήνει. (Βλέπε τις παρακάτω παραγράφους για την εκκένωση της δεξαμενής νερού του προϊόντος.)

## Χειροκίνητη αποστράγγιση

- Η ένδειξη «πληρότητα νερού» αναβοσβήνει και το προϊόν εκπέμπει έναν ήχο προειδοποίησης για να υποδείξει ότι η δεξαμενή νερού είναι πλήρης.
- Απενεργοποιήστε το προϊόν με το **B10**.
- Αποσυνδέστε με το **A15**.
- Τοποθετήστε ένα δοχείο νερού κάτω από το **A14**.
- Απομακρύνετε το βύσμα νερού από το **A14**.
- Γύρτε ελαφρά το προϊόν προς τα πίσω για να βεβαιωθείτε ότι αδειάζει όλο το νερό από τη δοχείο.
- Τοποθετήστε το βύσμα νερού πίσω στο **A14**.

## Δήλωση συμμόρφωσης

Εμείς, η Nedis B.V. δηλώνουμε ως κατασκευαστής ότι το προϊόν WiFiACMB1WT14 από τη μάρκα μας Nedis®, το οποίο κατασκευάζεται στην Κίνα, έχει ελεγχθεί σύμφωνα με όλα τα σχετικά πρότυπα και κανονισμούς της ΕΚ και ότι όλοι οι έλεγχοι έχει ολοκληρωθεί με επιτυχία. Η δήλωση συμμόρφωσης περιλαμβάνει αλλά δεν περιορίζεται στον κανονισμό RED 2014/53/EU.

Το πλήρες κείμενο της δήλωσης συμμόρφωσης (και το δελτίο ασφάλεια όπου ισχύει) υπάρχει και είναι διαθέσιμο προς λήψη στο: [nedis.gr/wifiacmb1wt14support](http://nedis.gr/wifiacmb1wt14support)

**SK** Rýchly návod

## Inteligentné klimatizačné zariadenie

WiFiACMB1WT14



Viac informácií nájdete v rozšírenom návode online: [ned.is/wifiacmb1wt14](http://ned.is/wifiacmb1wt14)

## Určené použitie

Nedis WiFiACMB1WT14 je miestne klimatizačné zariadenie, ktoré sa používa na chladenie a odvlhčovanie miestnosti.

Výrobok je určený výhradne ako miestne klimatizačné zariadenie na domáce použitie vo vnútornom prostredí.

Výrobok nie je určený na profesionálne použitie.

Tento výrobok môžu používať deti od 8 rokov a staršie a osoby so zníženými fyzickými, zmyslovými alebo mentálnymi schopnosťami alebo s nedostatkom skúsenosti a znalostí iba pod dozorom alebo pokiaľ sú poučení o používaní výrobku bezpečným spôsobom a chápú súvisiace riziká. Deti sa nesmú hrať s výrobkom. Čistenie a používateľskú údržbu nesmú vykonávať deti bez dozoru.

Výrobok je určený na typické použitie v domácnostiach, môžu ho využívať aj bežní používatelia v prostrediach, ako sú: obchody, kancelárie a iné podobné pracovné prostredia, domy na farme, ako aj klienti v hoteloch, motelloch a ostatných obytných prostrediach a/alebo v ubytovacích zariadeniach s raňajkami.

Každá zmena výrobku môže mať následky na bezpečnosť, záruku a správne fungovanie.

## Hlavné časti (obrázok A)

- |   |                                |
|---|--------------------------------|
| 1 Výkyné žalúzie                              | 10 Síta EVA                    |
| 2 Displej                                     | 11 Výstup nepretržitého odtoku |
| 3 Rúčka                                       | 12 Výfuk                       |
| 4 Vývodová dýza                               | 13 Rám filtra CON              |
| 5 Vývodová hadica                             | 14 Výstup manuálneho odtoku    |
| 6 Súprava na montáž na okno                   | 15 Napájací kábel              |
| 7 Upevňovacie prvky súpravy na montáž na okno | 16 Konektor vývodovej hadice   |
| 8 Ovládací panel                              | 17 Diaľkový ovládač            |
| 9 Rám filtra EVA                              | 18 Skrutka vývodovej dýzy      |

## Ovládací panel a diaľkový ovládač (obrázok B)

- |                     |                              |
|---------------------|------------------------------|
| 1 Tlačidlo časovača | 3 Tlačidlo voľby režimu      |
| 2 Tlačidlo Mirage   | 4 Tlačidlo pokojového režimu |

- |   |                                |    |                       |
|---|--------------------------------|----|-----------------------|
| 5 | Tlačidlo zvýšenia teploty      | 9  | Tlačidlo natáčania    |
| 6 | Displej                        | 10 | Vypínač               |
| 7 | Tlačidlo zníženia teploty      | 11 | LED indikátor Wi-Fi   |
| 8 | Tlačidlo rýchlosti ventilátora | 12 | Tlačidlo teploty Temp |

## Bezpečnostné pokyny

Ikona

Opis



Symbol na vysvetlenie toho, že výrobok:

- Obsahuje jednu alebo viac (mimoriadne/vysoko) horľavých zložiek.
- obsahuje jednu alebo viac samozápalných zložiek, ktoré sa vznietia spontánne, ak sa vystavia na vzduch;
- obsahuje jednu alebo viac samozápalných zložiek, ktoré sa samozahrievajú a môžu sa vznietiť;
- obsahuje jednu alebo viac samozápalných zložiek, ktoré uvoľňujú horľavé plyny, ktoré sa môžu spontánne zapáliť v kontakte s vodou.



### VAROVANIE

- Pred inštaláciou alebo použitím výrobku si nezabudnite prečítať a pochopiť všetky pokyny v tomto dokumente. Uchovajte obal a tento dokument pre potreby v budúcnosti.
- Výrobok používajte len podľa opisu v tomto dokumente.
- Keď výrobok používajú deti, alebo sa výrobok používa blízko detí, zvierat alebo nie úplne spôsobilých osôb, vyžaduje sa prísny dozor. Nedovoľte deťom, aby sa hrali s výrobkom alebo sa ho dotýkali.
- Výrobok udržiavajte mimo dosahu detí.
- Nepoužívajte poškodený alebo chybný výrobok, ale vráťte ho na opravu alebo výmenu.
- Výrobok nevystavujte vode, dažďu alebo vysokej vlhkosti.
- Ak dôjde k ponoreniu výrobku do vody, nedotýkajte sa výrobku ani vody.
- Vypnite hlavnú napájaciu sieť a opatrne odpojte zástrčku od napájacej elektrickej zásuvky.
- Po namočení alebo ponorení výrobku do vody alebo iných kvapalín nepoužívajte znova výrobok.
- Výrobok uchovávajte mimo zdrojov tepla. Neumiestňujte výrobok na horúce povrchy ani blízko otvorených plameňov.
- Do výrobku nekladajte žiadne predmety.
- Dávajte pozor, aby vám výrobok nepadol a zabráňte nárazom.
- Neblokujte ani nezakrývajte mriežku prívodu či vývodu vzduchu výrobku.
- Batérie nedemontujte, neatvárajte ani nesrotujte.
- Články ani batérie nevystavujte pôsobeniu tepla či ohňa. Vyhnite sa skladovaniu na priamom slnečnom svetle.
- Akumulátory a batérie neskladujte náhodným spôsobom v škatuli alebo zásuvke, kde môže dôjsť k skratu medzi nimi navzájom alebo s inými kovovými predmetmi.
- Akumulátory a batérie nevystavujte mechanickým nárazom.
- V prípade, že z článku uniká elektrolyt, zabráňte kontaktu kvapaliny s kožou alebo očami. V prípade, že ku kontaktu došlo, umyte postihnuté miesto veľkým množstvom vody a vyhľadajte lekársku pomoc.
- Vo výrobku nepoužívajte články rôznych výrobcov, kapacity, veľkosti alebo typu.
- Používajte len typ batérie odporúčaný v tomto dokumente.
- Akumulátory a batérie udržiavajte v čistote a suchu.
- Pôvodné texty k výrobku si odložte na neskoršie použitie.
- Ak je to možné, batériu vyberte z výrobku, keď ho nepoužívate.
- Článok ani batériu nevyberajte z originálneho balenia, pokiaľ ich nebudete potrebovať.
- Nepoužívajte článok ani batériu, ktoré nie sú určené na použitie s týmto výrobkom.
- Článok alebo batériu používajte len na taký účel, na aký boli určené.
- Ak sa koncovky akumulátora alebo batérie znečistia, utrite ich čistou suchou handrou.
- Používanie batérie deťmi by malo byť pod dohľadom.
- Všimnite si značky plus (+) a mínus (-) na batérii a výrobku a dbajte na správne umiestnenie.
- Článok alebo batériu zlikvidujte správnym spôsobom.
- V prípade prehnutia článku alebo batérie ihneď vyhľadajte lekársku pomoc.
- Spotrebič sa musí nainštalovať v súlade s národnými predpismi týkajúcimi sa zapájania elektrických zariadení.
- Vždy odpojte výrobok od napájacej elektrickej zásuvky, keď výrobok čistíte alebo premiestňujete.
- Výrobok nepremiestňujte ťahaním za napájací kábel.
- Ak sa vyskytnú problémy, výrobok odpojte od napájacej elektrickej zásuvky a iného zariadenia.
- Výrobok neodpájajte zo zásuvky ťahaním kábla. Vždy chýťte zástrčku a vytiahnite ju.
- Pred odpojením napájacieho kábla vypnite hlavný vypínač.
- Nepoužívajte výrobok, keď došlo k poškodeniu kábla alebo zástrčky.
- Uistite sa, že elektrické napájanie vo vašej oblasti zodpovedá napätiu 220 – 240 V stried. prúdu a frekvencii 50 Hz
- Výrobok pripájajte len k uzemnenej elektrickej zásuvke.
- Ak je to potrebné, použite uzemnený predlžovací kábel s vhodným priemerom.
- Úplne roziahnite napájací kábel a zabezpečte, aby nebol v kontakte s výrobkom.
- Pri používaní predlžovacieho kábla použite čo najkratší kábel, ktorý bude plne roziahnutý.
- Nepoužívajte externé časovače ani systémy diaľkového ovládania na zapínanie alebo vypínanie výrobku.
- Uistite sa, že sa o kábel nebudú ľudia potýkať.
- Zabezpečte, aby nemohlo dôjsť k zamotaniu napájacieho kábla a aby neprevásal cez okraj pracovnej plochy.
- Nenechávajte výrobok bez dozoru, keď je zapnutý.
- R290 je plynňé chladivo, ktoré vyhovuje európskym smerniciam týkajúcim sa životného prostredia.
- Uvedomte si, že chladivá môžu byť bez zápachu.
- Výrobok umiestnite do prostredia bez žiadnych nepretržitých zdrojov zapalovania (napríklad: otvorené plamene, plynové alebo elektrické spotrebiče v činnosti).
- Výrobok inštalujte, používajte a skladujte len v miestnosti s podlahovou plochou viac ako 14 m<sup>2</sup>.
- Výrobok skladujte len v dostatočne vetranom prostredí.
- Výrobok skladujte takým spôsobom, aby nedošlo k mechanickej poruche.
- Keď sa výrobok inštaluje, používa alebo skladuje v nevetranom prostredí, uistite sa, že je daná miestnosť navrhnutá tak, aby zabránila hromadeniu únikov chladiva, ktoré by mohli viesť k riziku vzniku požiaru alebo výbuchu v dôsledku vznietenia chladiva, spôsobeného elektrickými ohrievačmi, sporákmi či inými zápalnými zdrojmi.
- Pracovať na chladivom okruhu a zasahovať do chladivacieho okruhu smú len osoby s aktuálne platným certifikátom od priemyselného akreditačného orgánu, ktorý potvrdzuje ich spôsobilosť na bezpečnú manipuláciu s chladivami v súlade s priemyselne uznávanými technickými požiadavkami.
- Servis sa smie vykonávať len podľa odporúčania výrobcu zariadenia. Údržba a oprava vyžadujúca asistenciu ďalšieho kvalifikovaného personálu sa smie vykonávať len pod dozorom osoby kompetentnej v používaní horľavých chladiv.
- Pri odmravzovaní a čistení výrobku nepoužívajte žiadne iné prostriedky ako tie, ktoré odporúča výrobca.
- Neprepichujte ani nezohrievajte žiadnu časť chladivacieho okruhu.
- Servis tohto výrobku môže vykonávať len kvalifikovaný technik, aby sa znížilo nebezpečenstvo poranenia elektrickým prúdom.



## Inštalácia výrobku

- A** Výrobok položte na stabilný a rovný povrch.
  - A** Výrobok premiestňujte len vo vzpriamenej polohe.
  - A** Okolo vstupu a výstupu vzduchu ponechajte minimálne 0,5 m priestor, aby sa zabezpečila dobrá cirkulácia vzduchu.
  - A** Ak došlo k nakloneniu výrobku, pred jeho pripojením k napájacej elektrickej zásuvke ho nechajte stáť vo vzpriamenej polohe na 2 hodiny.
  - A** Výrobok inštalujte, používajte a skladujte len v miestnosti s podlahovou plochou viac ako 14 m<sup>2</sup>.
  - A** Výrobok udržiavajte mimo horľavých predmetov, ako je nábytok, závesy a podobne.
  - A** Nezakrývajte ventiláčne otvory a uistite sa, že okolo výrobku je dostatok miesta.
- Napájací kábel **A15** pripojte k napájacej elektrickej zásuvke.

## Montáž vývodu (obrázok C)

- A** Používajte len dodanú vývodovú hadicu.
  - A** Dbajte na to, aby nedošlo k zablokovaniu vývodovej hadice, mohlo by to spôsobiť prehriatie.
1. Zmontujte vývodovú hadicu **A5**, vývodovú dýzu **A4** a konektor vývodovej hadice **A16**.
  2. Pripojte **A16** k výstupu vzduchu **A12**.
  3. Predĺžte **A5** maximálne na 1500 mm.
  - A** Neskrúčajte vývodovú hadicu.
  - A** Zabezpečte, aby sa vývodová hadica neskrútila.
  4. Zmontujte súpravu na montáž na okno **A6** upínacími prvkami **A7**.
  5. Nainštalujte **A6** do okenného otvoru.
    - i** Zostava okna sa dá umiestniť v horizontálnom alebo vertikálnom smere.
  6. Pritiahnite **A7**.
  7. Založte **A4** do **A6** a upevnite pomocou skrutky vývodovej dýzy **A18**.

## Montáž nepretržitého odtoku (voliteľná možnosť)

- A** Funguje len v režime odvlhčovania a kúrenia.
1. Otvorte výstup nepretržitého odtoku **A11**.
  2. Pripojte **A11** k nádobe na vodu alebo odtokový systém (nie je dodaný).

## Umiestnenie batérií do diaľkového ovládača

1. Vysuňte kryt priestoru pre batérie na zadnej časti diaľkového ovládača **A17**.
2. Vložte 2 batérie typu AAA.
3. Zasuňte kryt priestoru pre batérie späť na miesto na **A17**.

## Inštalácia aplikácie Nedis SmartLife

1. Stiahnite si do svojho telefónu aplikáciu Nedis SmartLife pre systém Android alebo iOS prostredníctvom Google Play alebo Apple App Store.
2. Otvorte aplikáciu Nedis SmartLife vo svojom telefóne.
3. Vytvorte účet pomocou svojho čísla mobilného telefónu alebo svojej e-mailovej adresy a klepnite na Pokračovať.
4. Dostanete overovací kód na svoj mobilný telefón alebo na svoju e-mailovú adresu.
5. Zadajte prijatý overovací kód.
6. Vytvorte heslo a klepnite na Done.
7. Klepnutím na Add Home vytvorte domovskú stránku SmartLife.
8. Nastavte svoju lokalitu, vyberte miestnosť, ku ktorým sa chcete pripojiť, a klepnite na Done.

## Pridanie výrobku do aplikácie Nedis SmartLife

1. Zapnite výrobok.
2. Klepnite na + v aplikácii Nedis SmartLife.
3. Zvoľte typ zariadenia, ktorý chcete pridať, zo zoznamu.

4. Potvrďte, že LED indikátor Wi-Fi **B11** rýchlo bliká, alebo podržaním tlačidla otáčok ventilátora **B9** na 5 sekúnd resetujte výrobok.
5. Postupujte podľa pokynov v aplikácii Nedis SmartLife.
  - i** Nezapadnite sa pripojiť k výrobku po jeho nájdení a pridaní.
6. Po nájdení a pridaní výrobku premenujte výrobok.
7. Po potvrdení budete môcť výrobok ovládať pomocou svojho smartfónu.

Ak chcete pripojiť svoj účet SmartLife k Amazon Alexa a/alebo Google Home, nastavte ho pomocou úkonu alebo zručnosti „Smart Life“. Ďalšie podrobnosti nájdete v pokynoch na stránke spoločnosti Amazon alebo Google.

## Použitie ovládacieho panela a diaľkového ovládača (obrázok B)

Tlačidlo	Funkcia
Tlačidlo časovača <b>B1</b>	Stlačením nastavíte časovač. Pomocou <b>B5</b> a <b>B7</b> nastavíte trvanie chladenia.
Tlačidlo Mirage <b>B2</b>	Stlačením zapnete skryté zobrazenie vpredu. Opätovným stlačením ho vypnete.
Tlačidlo voľby režimu <b>B3</b>	Opakovaným stlačením tlačidla zvolíte požadovaný režim: Režim chladenia/režim odvlhčovania/režim ventilátora.
Tlačidlo pokojového režimu <b>B4</b>	Aktivuje sa pokojový režim. Funguje len v režime chladenia. Po jednej hodine sa nastavená teplota zvýši o 1 °C a znova po 2 hodinách.
Tlačidlo zvýšenia teploty <b>B5</b>	Zvyšovanie hodnôt.
Tlačidlo zníženia teploty <b>B7</b>	Znižovanie hodnôt.
Tlačidlo rýchlosti ventilátora <b>B8</b>	Opakovaným stlačením môžete zvoliť rýchlosť otáčok ventilátora. (Nie je dostupné v pokojovom režime a v režime odvlhčovania).
Tlačidlo natáčania <b>B9</b>	Zapnutie alebo vypnutie kmitania. Zmena orientácie žalúzií.
Tlačidlo napájania <b>B10</b>	Zapnutie alebo vypnutie výrobku.
Tlačidlo teploty Temp <b>B12</b>	Prepnutie medzi stupňami Celzia a Fahrenheita.

## Funkcia ochrany proti mrazu

- Výrobok automaticky prejde do stavu ochrany proti mrazu, ak je teplota výstupného potrubia príliš nízka. (funguje len v režime chladenia).
- Výrobok sa automaticky vráti do normálnej prevádzky, ak teplota výstupného potrubia stúpne na určitú teplotu.

## Funkcia ochrany kompresora

- Aby sa predĺžila životnosť kompresora, obsahuje funkciu ochrany zavádzania s 3-minútovým oneskorením po vypnutí kompresora.

## Funkcia ochrany proti pretečeniu

- Ak voda presiahne výstražnú úroveň, výrobok vydá tón a indikátor „plná nádrž na vodu“ začne blikať. (Spôsob vyprázdenia vodnej nádrže výrobku nájdete uvedený v nasledujúcich odsekoch.)

## Manuálny odtok

1. Indikátor „plná nádrž na vodu“ bude blikať a výrobok vyšle poplašný signál, čo znamená, že nádrž na vodu je plná.
2. Vypnite výrobok pomocou **B10**.
3. Odpojte **A15** od elektrickej zásuvky.
4. Umiestnite nádobu na vodu pod **A12**.

5. Odstráňte vodný uzáver z A13.
6. Mierne nakloňte výrobok dozadu, aby sa zabezpečilo, že všetka voda vytečie z nádrže.
7. Založte vodný uzáver späť na A14.

## Vyhľadanie o zhode

Spoločnosť Nedis B.V. ako výrobca vyhlasuje, že výrobok WIFACMB1WT14 našej značky Nedis®, vyrobený v Číne, bol preskúšaný podľa všetkých príslušných noriem a smerníc CE a že všetky skúšky boli ukončené úspešne. Medzi ne okrem iného patrí smernica RED 2014/53/EÚ.

Úplné znenie Vyhľadania o zhode (a prípadnú kartu bezpečnostných údajov) môžete nájsť a stiahnuť na: [nedis.sk/wifacmb1wt14#support](http://nedis.sk/wifacmb1wt14#support)

## CS Rychlý návod

## Chytrá klimatizace

WIFACMB1WT14



Více informací najdete v rozšířené příručce online: [nedis.id/wifacmb1wt14](http://nedis.id/wifacmb1wt14)

## Zamýšlené použitie

WIFACMB1WT14 značky Nedis je pevná klimatizácia určená k ochladzovaniu a odvlhčovaniu miestnosti.

Výrobek je určen k použitiu výhradne jako pevná místní klimatizace do vnitřních prostor pro domácí použití.

Výrobek není určen k profesionálnímu použití.

Tento výrobek mohou používat děti od 8 let a osoby se sníženými tělesnými, smyslovými nebo duševními schopnostmi nebo s nedostatkem zkušeností a znalostí, pokud jsou pod dohledem, nebo podle pokynů ohledně bezpečného používání výrobku, pokud se seznámí s možnými riziky. Děti by si s výrobkem neměly hrát. Čištění a údržbu výrobku udržbu nesmí vykonávat děti bez dozoru.

Výrobek je určen k použitiu v domácim prostredíi nebo pro typické domácí úkony, které mohou vykonávat i laické osoby, např. v obchodech, kancelářích a dalších podobných pracovních prostředích, na farmách, klienty v hotelech, motelech a dalších rezidenčních prostorách a/nebo v zařízeních poskytujících ubytování se snídaní.

Jakékoli úpravy výrobku mohou ovlivnit jeho bezpečnost, záruku a správné fungování.

## Hlavní části (obrázek A)

- |                       |                             |
|-----------------------|-----------------------------|
| 1 Natáčecí žaluzie    | 10 Sito EVA filtru          |
| 2 Displej             | 11 Vývod nepetržitě drenáže |
| 3 Držadlo             | 12 Vzduchový průduch        |
| 4 Výfuková tryska     | 13 Rámeček CON filtru       |
| 5 Výfuková hadice     | 14 Vývod ruční drenáže      |
| 6 Okenní sada         | 15 Napájecí kabel           |
| 7 Upínače okenní sady | 16 Konektor výfukové hadice |
| 8 Ovládací panel      | 17 Dálkové ovládání         |
| 9 Rámeček EVA filtru  | 18 Šroub výfukové trysky    |

## Ovládací panel a dálkové ovládání (obrázek B)

- |                           |                                  |
|---------------------------|----------------------------------|
| 1 Tlačítko časovače       | 7 Tlačítko teplota dolů          |
| 2 Tlačítko Mirage         | 8 Tlačítko rychlosti ventilátoru |
| 3 Tlačítko výběru režimu  | 9 Tlačítko natáčení              |
| 4 Tlačítko režimu spánku  | 10 Tlačítko zapnutí/vypnutí      |
| 5 Tlačítko teplota nahoru | 11 LED ukazatel Wi-Fi            |
| 6 Displej                 | 12 Tlačítko Temperature          |

## Bezpečnostní pokyny

Ikona

Popis



Značí, že výrobek:

- obsahuje jednu nebo více (extrémně/vysoce) hořlavých složek.
- obsahuje jednu nebo více pyroforních složek, které při styku se vzduchem spontánně vzplanou;
- obsahuje jednu nebo více pyroforních složek, která je/ktelé jsou samozahřívací a mohou se vznítit;
- obsahuje jednu nebo více pyroforních složek, které uvolňují hořlavé plyny a mohou se při styku s vodou spontánně vznítit.



### VAROVÁNÍ

- Před instalací či používáním výrobku si nejprve kompletně přečtete pokyny obsažené v tomto dokumentu a ujistěte se, že jim rozumíte. Tento dokument a balení uschovejte pro případné budoucí použití.
- Výrobek používejte pouze tak, jak je popsáno v tomto dokumentu.
- Pokud výrobek používáte v blízkosti dětí, zvířat či nemohoucích osob, je vždy nutné zajistit řádný dohled. Dětem nedovolte, aby si s výrobkem hrály či se jej dotýkaly.
- Výrobek udržujte mimo dosah dětí.
- Poškozený nebo vadný výrobek nepoužívejte, ale vraťte jej k opravě nebo výměně.
- Nevystavujte výrobek působení vody, deště, vlhkosti či vysoko vlhkého vzduchu.
- Jestliže došlo k ponoření výrobku do vody, nedotýkejte se výrobku ani vody.
- Vypněte hlavní přívod energie a opatrně odstraňte napájecí kabel ze zásuvky.
- Pokud došlo k ponoření výrobku do vody nebo jeho politi vodou či jinou kapalinou, přestaňte jej používat.
- Výrobek uchovávejte mimo zdroje tepla. Neumísťujte výrobek na horké povrchy nebo do blízkosti otevřeného ohně.
- Do výrobku nevkładejte žádné předměty.
- Zabraňte pádu výrobku a chraňte jej před nárazy.
- Nezacpávejte ani nepřikrývejte mřížky vstupu a výstupu vzduchu.
- Baterie nedemontujte, neotvírejte ani nerobítejte.
- Nevystavujte články či baterie teple nebo ohni. Neskladujte na přímém slunci.
- Neskladujte články ani baterie pohozené v krabici či šupluku, kde by mohlo dojít k jejich vzájemnému zkratování nebo zkratování o další kovové předměty.
- Nevystavujte články či baterie mechanickému namáhání.
- V případě úniku elektrolytu z článku/baterie zamezte styku elektrolytu s kůží či očima. Pokud ke styku přece jen dojde, okamžitě omyjte zasaženou oblast velkým množstvím vody a vyhledejte lékařskou pomoc.
- Ve výrobku nemíchejte baterie různých výrobců, kapacit, velikostí a typu.
- Používejte pouze baterie takového typu, jaký je doporučen v tomto dokumentu.
- Udržujte články a baterie v suchu a čistotě.
- Uschovejte si originální brzožury k výrobku pro pozdější použití.
- Pokud je to možné, vyjměte baterii z výrobku, když ho nepoužíváte.
- Nevytahujte články či baterie z jejich původního obalu, dokud není jejich použití zapotřebí.
- Nepoužívejte články či baterie, které nejsou určené k použití v tomto typu výrobku.
- Články či baterie používejte pouze k účelu, pro který jsou určeny.
- Pokud se vývody baterie zašpiní, otřete je čistým suchým hadříkem.
- Děti smějí baterii používat pouze pod dohledem.
- Dodržte označení kladného (+) a záporného (-) pólu na baterii a ve výrobku a zajistíte správné vložení baterie.

- Článek či baterie ekologicky zlikvidujte.
- Pokud dojde ke spojení článku nebo baterie, okamžitě vyhledejte lékařskou pomoc.
- Zařízení instalujte v souladu s místními předpisy ohledně elektrických zapojení.
- Před čištěním a přemísťováním výrobek vždy odpojte ze zásuvky.
- Nepřemísťujte výrobek taháním za napájecí kabel.
- Dojde-li k jakémukoli problému, odpojte výrobek ze sítě a od jiných zařízení.
- Výrobek neodpojujte taháním za kabel. Vždy uchopte a vytáhněte zástrčku.
- Před odpojením napájecího kabelu ze zásuvky vždy vypněte hlavní vypínač zařízení.
- Nepoužívejte výrobek, pokud jsou kabel či zástrčka poškozené.
- Ujistěte se, že elektrické napájení ve vaší oblasti odpovídá napětí 220 - 240 VAC a frekvenci 50 Hz.
- Připojte vždy pouze do uzemněné stěnové zásuvky.
- V případě nutnosti použijte uzemněný prodlužovací kabel vhodného průměru.
- Napájecí kabel zcela rozмотejte a zajistěte, aby nepřišel do styku s výrobkem.
- Při použití prodlužovacího kabelu použijte kabel, který je co nejkratší a zcela napnutý.
- K zapínání a vypínání výrobku nepoužívejte externí časovače ani systémy dálkového ovládání.
- Kabel vedte tak, aby o něj nikdo nezakopnul.
- Ujistěte se, že se napájecí kabel nemůže zamotat ani nevisí pověšený přes okraj pracovní desky.
- Je-li výrobek zapnutý, nenechávejte jej nikdy bez dozoru.
- R290 je chladicí plyn, který vyhovuje evropským směrnícím o ochraně životního prostředí.
- Pozor, chladiva mohou být bez zápachu.
- Umístěte výrobek do oblasti bez zdrojů vznícení (např. otevřený oheň, pracující plynová či elektrická zařízení).
- Instalujte, provozujte a skladujte výrobek v místnosti s podlahovou plochou více než 14 m<sup>2</sup>.
- Výrobek skladujte pouze v dobře větraných prostorách.
- Výrobek skladujte tak, abyste zabránili jeho mechanickému poškození.
- Pokud výrobek instalujete, provozujete nebo skladujete v nevětraném prostoru, zajistěte, aby daná místnost byla navržena tak, aby bránila hromadění případného úniku chladiva, což by mohlo mít za následek riziko vzniku požáru či výbuchu v důsledku vzplanutí chladiva od elektrických topidel, kamen či jiných zdrojů vznícení.
- Na chladicím okruhu mohou pracovat či do něj zasahovat pouze osoby, které jsou držitelem platného oprávnění od oborově akreditovaného orgánu, jež potvrzuje způsobilost dané osoby nakládat s chladivem bezpečně podle oborově uznávané specifikace.
- Servis výrobku je povoleno provádět pouze dle doporučení výrobce. Údržba a opravy vyžadující asistenci dalšího zkušeného personálu lze provádět pouze pod dohledem osoby způsobilé k používání hořlavých chladiv.
- Při odmrazování a čištění výrobku nepoužívejte žádné jiné prostředky než prostředky doporučené výrobcem.
- Nepropichujte ani nezahřívajte žádnou část chladicího obvodu.
- Servisní zásahy na tomto výrobku smí provádět pouze kvalifikovaný technik údržby, snižuje se tak riziko úrazu elektrickým proudem.

## Instalace výrobku

- A** Umístěte výrobek na stabilní a rovný povrch.
- A** Výrobek přesouvejte pouze ve vzpřímené poloze.
- A** Kolem přívodu vzduchu nechte prostor zhruba 0,5 m, aby byla umožněna dobrá cirkulace vzduchu.

**A** Pokud dojde k naklonění výrobku, nechte jej před zapojením stát ve vzpřímené poloze po dobu 2 hod.

**A** Instalujte, provozujte a skladujte výrobek v místnosti s podlahovou plochou více než 14 m<sup>2</sup>.

**A** Výrobek uchovávejte v dostatečné vzdálenosti od hořlavých předmětů, jako jsou nábytek, záclony a podobně.

**A** Nezakrývejte ventilací otvory a ujistěte se, že kolem výrobku je dostatek prostoru.

Zapojte napájecí kabel **A15** do stěnové zásuvky.

## Sestavení výfuku (obrázek C)

**A** Používejte vždy pouze příloženou výfukovou hadici.

**A** Výfukovou hadici nikdy nezakrývejte, mohlo by dojít k přehřátí výrobku.

1. Sestavte výfukovou hadici **A5**, výfukovou trysku **A4** a konektor výfukové hadice **A16**.

2. Připojte **A16** na vzduchový výstup **A12**.

3. Roztáhněte **A5** až na 1500 mm.

**A** Výfukovou hadici nekrúte.

**A** Zajistěte, aby nedošlo k deformaci výfukové hadice.

4. Sestavte okenní sadu **A6** s upínadly **A7**.

5. Nainstalujte **A6** do otvoru v okně.

**i** Okenní sadu lze umístit horizontálně i vertikálně.

6. Dotáhněte **A7**.

7. Nacvakněte **A4** do **A6** a dotáhněte šroubem výfukové trysky **A13**.

## Sestavení nepřetržité drenáže (volitelné)

**A** Funguje pouze v režimu odvlhčování a režimu vytápění.

1. Otevřete vývod nepřetržité drenáže **A11**.

2. Připojte **A11** na nádobu na vodu nebo na drenážní systém (není součástí).

## Vložení baterií do dálkového ovládání

1. Vysuňte kryt baterie ze zadní strany dálkového ovládání **A17**.

2. Vložte 2 tužkové baterie typu (AAA)

3. Nasuňte kryt baterie zpět na **A17**.

## Instalace aplikace Nedis SmartLife

1. Stáhněte si do telefonu aplikaci Nedis SmartLife pro Android nebo iOS z obchodu Google Play nebo Apple App Store.

2. Otevřete ve svém telefonu aplikaci Nedis SmartLife.

3. Vytvořte si účet pomocí svého telefonního čísla nebo e-mailové adresy a klepněte na Pokračovat.

4. Na svůj mobilní telefon či e-mailovou adresu obdržíte potvrzovací kód.

5. Zadejte přijatý ověřovací kód.

6. Vytvořte heslo a klepněte na Done.

7. Klepnutím na Add Home vytvořte domov SmartLife Home.

8. Nastavte místo, vyberte místnosti, které chcete připojit, a klepněte na Done.

## Přidání výrobku do aplikace Nedis SmartLife

1. Zapněte výrobek.

2. Klepněte v aplikaci Nedis SmartLife na +.

3. Vyberte ze seznamu typ zařízení, které chcete přidat.

4. Ujistěte se, že LED ukazatel Wi-Fi **B11** rychle bliká, popř. podržením tlačítka rychlosti ventilátoru **B8** na dobu 5 sekund výrobek resetujete.

5. Řiďte se pokyny uvedenými v aplikaci Nedis SmartLife.

**i** Jakmile bude výrobek nalezen a přidán, nezapomeňte se k němu připojit.

6. Jakmile aplikace výrobek najde a přidá, přejmenujte jej.

7. Po potvrzení lze výrobek ovládat pomocí chytrého telefonu.

Chcete-li připojit svůj účet SmartLife ke službě Amazon Alexa nebo Google Home, nastavte spojení pomocí akce či dovednosti „Smart Life“. Více informací najdete v pokynech od Amazonu či Googlu.

## Použití ovládacího panelu a dálkového ovládní (obrázek B)

Tlačítko	Funkce
Tlačítko časovače <b>B 1</b>	Stiskem nastavte časovač. Pomocí <b>B 5</b> a <b>B 7</b> nastavte požadovanou dobu chlazení.
Tlačítko Mirage <b>B 2</b>	Stiskem zapnete skrytý displej na přední straně. Dalším stiskem displej vypnete.
Tlačítko výběru režimu <b>B 3</b>	Opakovaným stiskem tlačítka vyberte režim: Režim chlazení / režim odvlhčování / režim ventilátoru.
Tlačítko režimu spánku <b>B 4</b>	Aktivuje režim spánku. Funguje pouze v režimu chlazení. Po jedné hodině se nastavená teplota zvýší o 1 °C a znovu po 2 hod.
Tlačítko teplota nahoru <b>B 5</b>	Zvyšuje hodnoty.
Tlačítko teplota dolů <b>B 7</b>	Snižuje hodnoty.
Tlačítko rychlosti ventilátoru <b>B 8</b>	Opakovaným stiskem vyberte rychlost ventilátoru. (Není k dispozici v režimu spánku a režimu odvlhčování).
Tlačítko natáčení <b>B 9</b>	Zapínání nebo vypínání natáčení zařízení. Mění orientaci žaluzií.
Tlačítko zapnutí / vypnutí <b>B 10</b>	Zapínání nebo vypínání výrobku.
Tlačítko Temperature <b>B 12</b>	Přepíná mezi stupni Celsia a Fahrenheita.

## Funkce ochrany před námrazou

- Výrobek automaticky přejde do režimu ochrany před námrazou v případě, že je teplota výstupního potrubí příliš nízká. (funguje pouze v režimu chlazení).
- Výrobek se automaticky vrátí do běžného provozního režimu v případě, že se teplota výfukového potrubí zvedne na určitou teplotu.

## Funkce ochrany kompresoru

- Za účelem zvýšení životnosti kompresoru je výrobek vybaven funkcí ochrany kompresoru, která se spouští s 3minutovým zpožděním po vypnutí kompresoru.

## Funkce ochrany před přetečením

- Pokud hladina vody překročí výstražnou úroveň, zazní výstražný tón a začne blikat kontrolka plně nádržky na vodu „Water Full“. (Vyprázdnění nádržky na vodu je popsáno v dalších odstavcích.)

## Ruční drenáž

1. Začne blikat kontrolka „Water Full“ a výrobek začne vydávat varovný zvuk, aby upozornil, že nádržka na vodu je plná.
2. Vypnete výrobek pomocí **B 10**.
3. Odpojte **A 15**.
4. Vložte pod **A 14** nádobu na vodu.
5. Odstraňte vodní zátka **A 14**.
6. Výrobek lehce nakloňte dozadu a ujistěte se, že z nádržky vytekla veškerá voda.
7. Nasadte vodní zátka **A 14** zpět.

## Prohlášení o shodě

Společnost Nedis B.V. coby výrobce prohlašuje, že výrobek WIFACMB1WT14 značky Nedis®, vyrobený v Číně, byl přezkoušen v souladu se všemi relevantními normami a nařízeními EK a že všemi zkouškami úspěšně prošel. Patří sem mimo jiné také nařízení RED 2014/53/EU.

Kompletní prohlášení o shodě (a případně bezpečnostní list) můžete najít a stáhnout na adrese: [nedis.cz/wifacmb1wt14#support](mailto:nedis.cz/wifacmb1wt14#support)



## Instalație de climatizare inteligentă

WIFACMB1WT14



Pentru informații suplimentare, consultați manualul extins, disponibil online: [ned.is/wifacmb1wt14](http://ned.is/wifacmb1wt14)

## Utilizare preconizată

Nedis WIFACMB1WT14 este o instalație locală de climatizare, folosită pentru răcirea și dezumidificarea încăperilor.

Produsul este destinat exclusiv utilizării ca instalație locală de climatizare, pentru utilizare casnică, în spații închise.

Produsul nu este destinat utilizării profesionale.

Acest produs poate fi utilizat de copiii cu vârsta peste 8 ani și de persoanele cu capacități fizice, senzoriale sau mentale reduse sau fără experiență și fără cunoștințe dacă acestea sunt supravegheate sau instruite cu privire la utilizarea produsului într-un mod sigur și înțeleg pericolele implicate. Copiii nu trebuie să se joace cu produsul. Curățarea și întreținerea de către utilizator nu trebuie să fie efectuate de copii fără supraveghere.

Produsul este destinat utilizării în gospodărie, pentru funcții gospodărești obișnuite și poate fi folosit de asemenea de către utilizatori care nu au nivel de expert pentru funcții gospodărești obișnuite, de exemplu: magazine, birouri sau alte medii de lucru similare, ferme, de către clienții hotelurilor, motelurilor și altor medii de tip rezidențial și/sau în medii de tip cazare și mic dejun. Orice modificare a produsului poate avea consecințe pentru siguranța, garanția și funcționarea corectă a produsului.

## Piese principale (imagine A)

- |  |   |
|--|---|
| <b>1</b> Aripioare de balansare          | <b>11</b> Orificiu de ieșire pentru golire continuă |
| <b>2</b> Afișaj                          | <b>12</b> Ieșire aer                                |
| <b>3</b> Mâner                           | <b>13</b> Cadrul filtrului CON                      |
| <b>4</b> Duză de evacuare                | <b>14</b> Orificiu de ieșire pentru golire manuală  |
| <b>5</b> Furtun de evacuare              | <b>15</b> Cablu electric                            |
| <b>6</b> Kit ferestre                    | <b>16</b> Conector furtun de evacuare               |
| <b>7</b> Elemente de fixare kit ferestre | <b>17</b> Telecomandă                               |
| <b>8</b> Panou de comandă                | <b>18</b> Șurub duză de evacuare                    |
| <b>9</b> Cadrul filtrului EVA            |   |
| <b>10</b> Sita filtrului EVA             |   |

## Panou de comandă și telecomandă (imagine B)

- |                                       |                                     |
|---------------------------------------|-------------------------------------|
| <b>1</b> Buton temporizator           | <b>7</b> Buton reducere temperatură |
| <b>2</b> Buton Mirage                 | <b>8</b> Buton turație ventilator   |
| <b>3</b> Buton de selectare a modului | <b>9</b> Buton baleiere             |
| <b>4</b> Buton mod așteptare          | <b>10</b> Buton Power               |
| <b>5</b> Buton creștere temperatură   | <b>11</b> LED indicator Wi-Fi       |
| <b>6</b> Afișaj                       | <b>12</b> Buton Temperature         |

## Instrucțiuni de siguranță

### Pictogramă



### Descriere

Indicația care să explice că produsul:

- Conține una sau mai multe componente (extrem/deosebit de) inflamabile.
- conține una sau mai multe componente piroforice care se aprind(e) spontan în cazul expunerii la aer;
- conține una sau mai multe componente piroforice cu autoîncălzire și care se poate/pot aprinde;
- conține una sau mai multe componente piroforice care eliberează gaze inflamabile și care se poate(pot) aprinde spontan în contact cu apa.

### AVERTISMENT

- Asigurați-vă că ați citit complet și că ați înțeles instrucțiunile din acest document înainte de a instala sau utiliza produsul. Păstrați ambalajul și acest document pentru a le consulta ulterior.
- Folosiți produsul exclusiv conform descrierii din acest document.
- Este necesară supravegherea îndeaproape când produsul este folosit de către copii sau în apropierea acestora, a animalelor sau a persoanelor cu dizabilități. Nu permiteți copiilor să se joace cu produsul sau să îl atingă.
- Nu lăsați produsul la îndemâna copiilor.
- Nu folosiți un produs avariata sau defect, ci returnați-l pentru reparație sau înlocuire.
- Nu expuneți produsul la apă, ploaie, umezeală sau umiditate puternică.
- Dacă produsul este imersat în apă, nu atingeți produsul sau apa.
- Opriti alimentarea de la rețea și scoateți cu grijă ștecherul din priză.
- După imersarea sau acoperirea produsului cu apă sau alte lichide, nu folosiți din nou produsul.
- Nu apropiați produsul de surse de căldură. Nu așezați produsul pe suprafețe fierbinți sau în apropierea focului deschis.
- Nu introduceți obiecte în produs.
- Nu lăsați produsul să cadă și evitați ciocnirile elastice.
- Nu blocați sau acoperiți grila de admisie sau pe cea de evacuare a produsului.
- Nu dezasamblați, deschideți sau distrugeți bateriile.
- Nu expuneți elementele de baterie sau bateriile la temperaturi ridicate sau foc. Evitați depozitarea în lumina directă a soarelui.
- Nu depozitați elementele de baterie sau bateriile în locuri care pot prezenta pericole, de exemplu într-o cutie sau un sertar în care se pot scurtcircuita între ele sau pot fi scurtcircuitate de alte obiecte metalice.
- Nu sunați la șocuri mecanice elementele de baterie sau bateriile.
- În cazul unor scurgeri din elemente, nu lăsați lichidul să intre în contact cu pielea sau ochii. Dacă a existat contact, spălați zona afectată cu cantități mari de apă și apălați la un consult medical.
- Nu folosiți împreună într-un produs elemente de baterie de la producători diferiți, de capacitate, dimensiune sau tip diferite.
- Folosiți exclusiv tipurile de baterii recomandate în acest document.
- Păstrați elementele de baterie și bateriile curate și uscate.
- Păstrați documentația originală a produsului pentru a o consulta mai târziu.
- Când este posibil, scoateți bateria din produs, când acesta nu este în uz.
- Nu scoateți un element de baterie sau o baterie din ambalajul său original decât atunci când trebuie utilizat(ă).
- Nu folosiți elemente sau baterii care nu au fost proiectate pentru a fi folosite cu produsul.
- Folosiți în respectiva aplicație exclusiv elementul de baterie sau bateria destinată acestui scop.
- Ștergeți bornele celulei sau bateriei cu o lavetă uscată și curată, în cazul murdăririi acestora.
- Utilizarea bateriilor de către copii trebuie să se facă sub supraveghere.
- Respectați marcasele plus (+) și minus (-) de pe baterie și produs, pentru a asigura amplasarea corectă.
- Eliminați corect celula sau bateria.
- Apelați la un consult medical imediat în cazul înghițirii unui element sau a unei baterii.
- Aparatul va fi montat în conformitate cu reglementările naționale în privința cablajelor.
- Deconectați întotdeauna produsul de la priza electrică la curățarea sau deplasarea produsului.
- Nu deplasați produsul trăgând de cablul electric.
- Deconectați produsul de la priză și de la alte echipamente în cazul în care apar probleme.
- Nu trageți de cablu pentru a deconecta produsul de la priză. Apucați întotdeauna ștecherul și trageți de acesta.
- Opriti comutatorul electric principal înainte de deconectarea cablului electric.
- Nu folosiți produsul în cazul în care cablul sau ștecherul sunt deteriorate.
- Asigurați-vă că alimentarea electrică în zona dumneavoastră se încadrează în domeniul de tensiuni de 220 - 240 V c.a. la frecvența de 50 Hz.
- Conectați numai la o priză cu împământare.
- Dacă este necesar, folosiți un cablu electric prelungitor de diametru adecvat.
- Extindeți complet cablul electric și verificați ca acesta să nu intre în contact cu produsul.
- Când folosiți un prelungitor, alegeți unul cât mai scurt posibil și complet extins.
- Nu folosiți temporizatoare externe sau sisteme externe de telecomandă pentru pornirea sau oprirea produsului.
- Asigurați-vă că nimeni nu trece peste cablu.
- Asigurați-vă că respectivul cablu electric nu se poate încurca și nu atârna pe marginea blatului de lucru.
- Nu lăsați produsul nesupravegheat când este pornit.
- R290 este un gaz refrigerent conform cu directivele europene de mediu.
- Țineți cont că refrigerenții pot fi inodor.
- Așezați produsul într-o zonă fără surse continue de aprindere (de exemplu: foc deschis, aparate pe gaz sau electrice în funcțiune).
- Montați, exploatați și depozitați produsul exclusiv într-o încăpere cu suprafața pardoselii mai mare de 14 m<sup>2</sup>.
- Depozitați produsul exclusiv într-o zonă bine ventilată.
- Depozitați produsul așa încât să împiedicați defecțiunile mecanice.
- Când produsul este montat, exploatat sau depozitat într-o zonă neventilată, asigurați-vă că încăperea este proiectată pentru a preveni acumularea scurgerilor de refrigerent, având ca rezultat riscul de incendiu sau explozie din cauza aprinderii refrigerentului, produsă de radiatoarele electrice, sobe sau alte surse de aprindere.
- Pot efectua lucrări la un circuit de refrigerent numai persoanele cu certificat valabil în prezent, eliberat de o autoritate de evaluare acreditată în industrie, care le autorizează competența de a manipula în siguranță refrigerenții în conformitate cu o specificație de evaluare recunoscută în industrie.
- Service-ul se poate realiza doar conform recomandărilor din partea producătorului echipamentului. Întreținerea și reparațiile care necesită asistență din partea personalului calificat se pot realiza numai sub supravegherea persoanei competente în utilizarea refrigerenților inflamabili.
- La dezghețarea și curățarea produsului, nu folosiți alte mijloace decât cele recomandate de către compania de producție.
- Nu înțepați sau încălziți nicio parte a circuitului de refrigerent.
- Service-ul asupra acestui produs poate fi realizat doar de către un tehnician calificat pentru întreținere, pentru a reduce riscul de electrocutare.

## Instalarea produsului

- A** Așezați produsul pe o suprafață stabilă și plană.
  - A** Deplasați produsul numai în poziție verticală.
  - A** Lăsați o distanță minimă de 0,5 m în jurul admisie și evacuării aerului pentru a permite o circulație bună a fluxului de aer.
  - A** Dacă produsul a fost înclinat, lăsați-l să stea vertical timp de 2 ore înainte de a-l conecta la alimentarea electrică.
  - A** Montați, exploatați și depozitați produsul exclusiv într-o încăpere cu suprafața pardoselei mai mare de 14 m<sup>2</sup>.
  - A** Țineți produsul la distanță față de obiectele inflamabile, de exemplu mobilier, perdele sau alte obiecte similare.
  - A** Nu blocați orificiile de ventilație și asigurați-vă că există suficient spațiu în jurul produsului.
- Conectați cablul electric **A15** în priză electrică.

## Asamblarea evacuării ( imagine C)

- A** Folosiți numai furtunul de evacuare furnizat.
  - A** Nu blocați furtunul de evacuare, astfel se poate produce supraîncălzirea.
1. Asamblați furtunul de evacuare **A5**, duza de evacuare **A4** și conectorul furtunului de evacuare **A16**.
  2. Conectați **A16** la ieșirea aerului **A12**.
  3. Extindeți **A5** până la 1500 mm.
- A** Nu răsucați furtunul de evacuare.
  - A** Asigurați-vă că furtunul de evacuare nu este indoit.
4. Asamblați kitul pentru fereastră **A6** elementele de fixare **A7**.
  5. Montați **A6** în deschiderea ferestrei.
- i** Setul pentru geamuri poate fi amplasat în direcție orizontală și verticală.
6. Strângeți **A7**.
  7. Prindeți **A4** în **A6** și fixați cu șurubul duzei de evacuare **A18**.

## Asamblarea golirii continue (opțional)

- A** Funcționează exclusiv în modul dezumidificare și încălzire.
1. Deschideți ieșirea golirii continue **A11**.
  2. Conectați **A11** la un container de apă sau sistem de golire (neincluse).

## Introducerea bateriilor în telecomandă

1. Deplasați prin glisare capacul dispozitivului de telecomandă **A17**
2. Introduceți 2 baterii de tip AAA.
3. Deplasați la loc prin glisare capacul bateriei pe **A17**

## Instalarea aplicației Nedis SmartLife

1. Descărcați pe telefon aplicația Nedis SmartLife pentru Android sau iOS de la Google Play sau Apple App Store.
2. Deschideți aplicația Nedis SmartLife pe telefon.
3. Creați un cont cu numărul dumneavoastră de telefon sau adresa dumneavoastră de e-mail și atingeți Continuare.
4. Veți primi un cod de verificare la telefonul mobil sau la adresa de e-mail.
5. Introduceți codul de verificare pe care l-ați primit.
6. Creați o parolă și atingeți Done.
7. Atingeți Add Home pentru a crea un domiciliu SmartLife.
8. Introduceți locația, alegeți camerele la care doriți să vă conectați și atingeți Done.

## Adăugarea unui produs în aplicația Nedis SmartLife

1. Porniți produsul.
2. Atingeți + din aplicația Nedis SmartLife.
3. Selectați tipul dispozitivului pe care doriți să îl adăugați din listă.
4. Confirmați că LED-ul indicator de Wi-Fi **B11** clipește rapid sau mențineți apăsat butonul de viteză Ventilator **B3** timp de 5 secunde pentru a reseta produsul.
5. Respectați instrucțiunile din aplicația Nedis SmartLife.

- i** Asigurați-vă că efectuați conexiunea la produs după ce produsul a fost găsit și adăugat.
6. Redenumiți produsul după ce a fost găsit și adăugat.
7. După confirmare, puteți comanda produsul de la smartphone. Pentru conectarea contului SmartLife la Amazon Alexa și/sau Google Home, setați-l cu ajutorul acțiunii sau al opțiunii „SmartLife”. Pentru detalii suplimentare, verificați instrucțiunile fie pe Amazon, fie pe Google.

## Folosirea panoului de comandă și a telecomenzii ( imagine B)

Buton	Funcție
Buton temporizator <b>B1</b>	Apăsați pentru setarea temporizatorului. Utilizați <b>B5</b> și <b>B7</b> pentru setarea duratei răcirii.
Buton Mirage <b>B2</b>	Apăsați pentru a porni afișajul mascat din față. Apăsați din nou pentru a opri afișajul.
Buton de selectare a modului <b>B3</b>	Apăsați repetat butonul pentru a selecta modul: Mod răcire / Mod dezumidificare / Mod ventilator.
Buton mod așteptare <b>B4</b>	Activați modul așteptare. Funcționează doar în modul răcire. După o oră, temperatura setată crește 1 °C și apoi din nou după 2 ore.
Buton creștere temperatură <b>B5</b>	Creșteți valorile.
Buton reducere temperatură <b>B7</b>	Reduceți valorile.
Buton turație ventilator <b>B8</b>	Apăsați repetat pentru a selecta turația ventilatorului. (Indisponibil în modul așteptare și dezumidificare).
Buton baleiere <b>B9</b>	Porniți sau opriți oscilația. Schimbați orientarea aripioarelor.
Buton de pornire <b>B10</b>	Porniți sau opriți produsul.
Buton Temperature <b>B12</b>	Comutați între Celsius și Fahrenheit.

## Funcția de protecție la îngheț

- Produsul intră automat în starea de protecție la îngheț dacă temperatura conductei de evacuare este prea mică. (funcționează doar în modul răcire).
- Produsul revine automat la funcționarea normală dacă temperatura conductei de răcire crește până la o anumită temperatură.

## Funcția de protecție a compresorului

- Pentru a crește durata de viață a compresorului, există o funcție de protecție la pornire, cu întârziere de 3 minute după oprirea compresorului.

## Funcția de protecție la deversare

- Dacă apa depășește nivelul maxim permis, produsul emite un sunet de alertă, iar indicatorul „plin apă” începe să clipească. (Vezi paragrafele următoare pentru cum să goliiți rezervorul de apă al produsului.)

## Golire manuală

1. Indicatorul „plin apă” clipește, iar produsul emite o alarmă sonoră, pentru a semnala că rezervorul de apă este plin.
2. Opriți produsul cu ajutorul **B10**.
3. Deconectați **A15**.
4. Așezați un container de apă sub **A14**.
5. Scoateți bușonul de apă de pe **A13**.

6. Înclinați ușor produsul spre înapoi pentru a vă asigura că apa iese din rezervor.

7. Puneți la loc bușonul de apă pe **A14**.

### **Declarație de conformitate**

Noi, Nedis B.V., declarăm, în calitate de producător, că produsul WIFIAcmb1WT14 de la marca noastră Nedis®, fabricat în China, a fost testat în conformitate cu toate standardele CE și reglementările relevante și că toate testele au fost trecute cu succes. Aceasta include, dar nu se limitează la directiva RED 2014/53/UE.

Declarația de conformitate completă (și fișa tehnică de securitate, dacă este cazul) pot fi găsite și descărcate prin intermediul:  
[nedis.ro/wificmb1wt14#support](http://nedis.ro/wificmb1wt14#support)

