

nedis

Wi-Fi Smart Air Conditioner
with thermostat, app and voice control

WIFIACMB1WT16

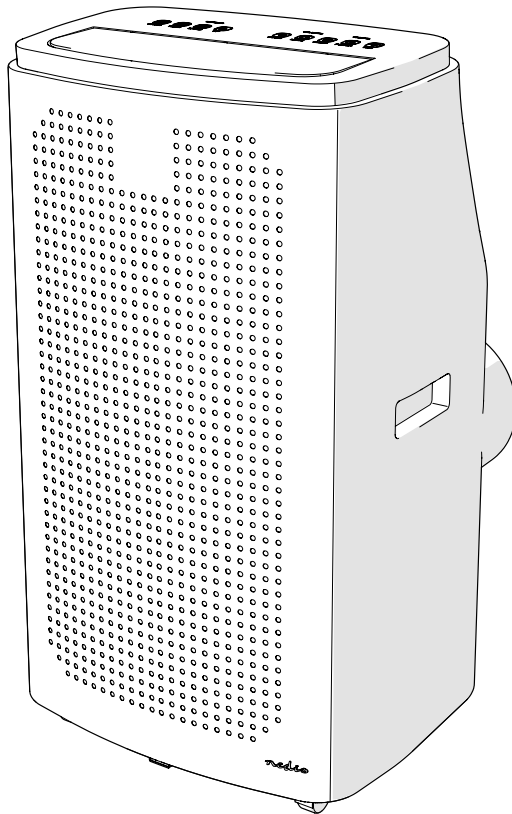

ned.is/wifiacmb1wt16

EN	Quick start guide	4	NO	Hurtigguide	26
DE	Kurzanleitung	7	DA	Vejledning til hurtig start	28
FR	Guide de démarrage rapide	9	HU	Gyors beüzemelési útmutató	31
NL	Snelstartgids	12	PL	Przewodnik Szybki start	33
IT	Guida rapida all'avvio	14	EL	Οδηγός γρήγορης εκκίνησης	35
ES	Guía de inicio rápido	16	SK	Rýchly návod	38
PT	Guia de iniciação rápida	19	CS	Rychlý návod	40
SV	Snabbstartsguide	21	RO	Ghid rapid de inițiere	43
FI	Pika-aloitusopas	24			

A

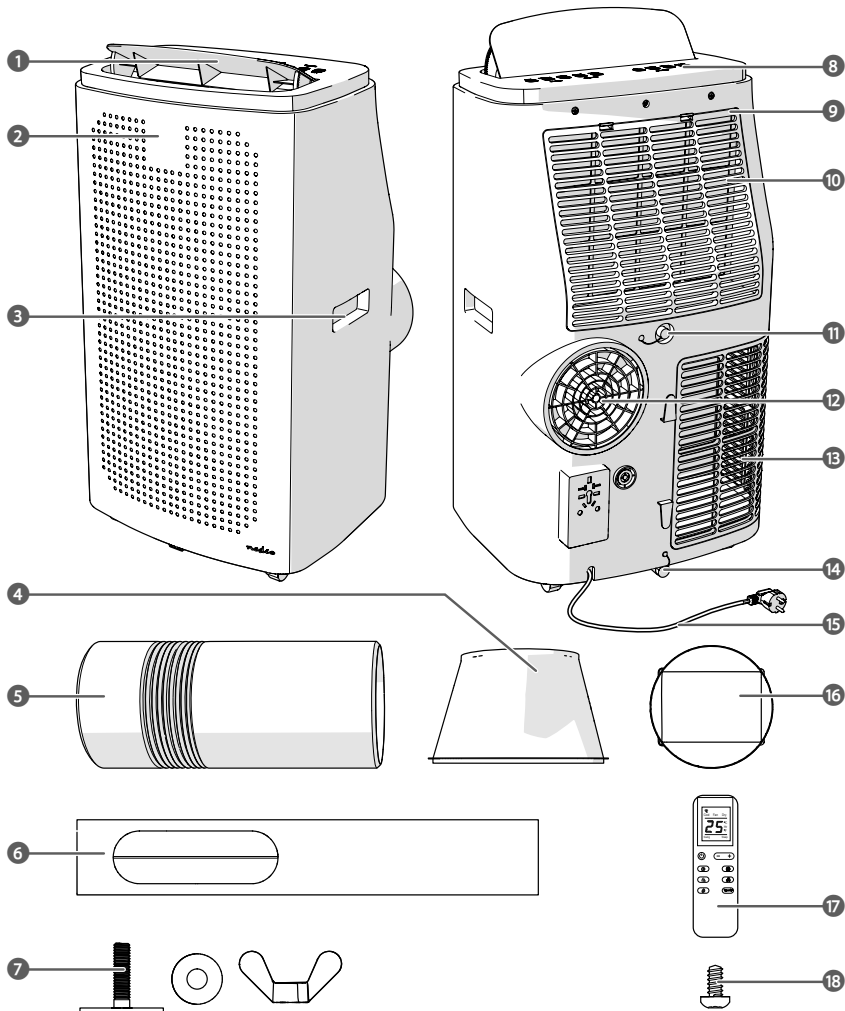

B

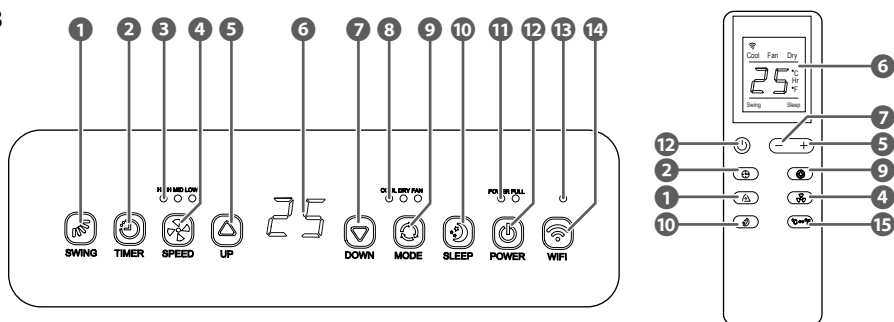

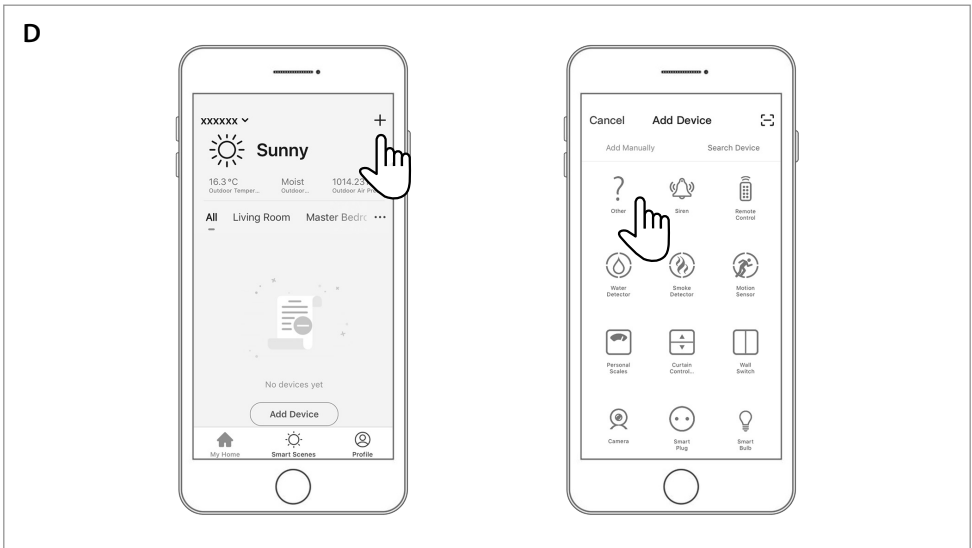
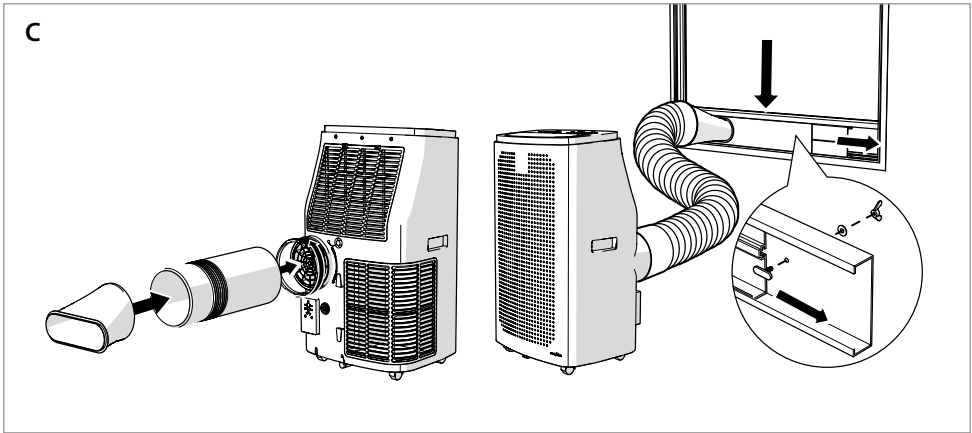

EN Quick start guide

Wi-Fi Smart Air Conditioner WIFIAcmb1WT16



For more information see the extended manual online: ned.is/wifiacmb1wt16

Intended use

The Nedis WIFIAcmb1WT16 is a local air conditioner used for cooling and dehumidifying rooms.

The product is exclusively intended as a local air conditioner for domestic, indoor use.

The product is not intended for professional use.

This product can be used by children aged from 8 years and above and persons with reduced physical, sensory or mental capabilities

or lack of experience and knowledge if they have been given supervision or instruction concerning use of the product in a safe way and understand the hazards involved. Children shall not play with the product. Cleaning and user maintenance shall not be done by children without supervision.

This product is intended for use in household environments for typical housekeeping functions that may also be used by non-expert users for typical housekeeping functions, such as: shops, offices other similar working environments, farm houses, by clients in hotels, motels and other residential type environments and/or in bed and breakfast type environments.

Any modification of the product may have consequences for safety, warranty and proper functioning.

Specifications

Product	Wi-Fi Smart Air Conditioner
Article number	WIFIACMB1WT16
Dimensions (l x w x h)	480 x 780 x 390 mm
Weight	33 kg
Input voltage	220 – 240 V ~ 50 Hz
Required power	1600 W
Energy class	A
Energy efficiency ratio (EER)	2.61
Noise level	< 65 dB
Cooling capacity	16000 BTU
Room size capacity *	140 m ³
Air circulation	500 m ³ /h
Dehumidification	40 l/day
Refrigerant	R290 / 260 g
Power plug	Schuko CEE 7/7

* The performance of the air conditioner is subjected to many factors like floor space, ceiling height, level of isolation and number of windows. The data mentioned is based on a space with low heat loads.

Main parts (image A)

- | | |
|------------------------|-------------------------------|
| 1 Swing louvers | 11 Continuous drainage outlet |
| 2 Display | 12 Air outlet |
| 3 Handle | 13 CON-filter frame |
| 4 Exhaust nozzle | 14 CON-filter screen |
| 5 Exhaust hose | 15 Manual drainage outlet |
| 6 Window kit | 16 Power cable |
| 7 Window kit fasteners | 17 Exhaust hose connector |
| 8 EVA-filter frame | 18 Remote control |
| 9 Control panel | 19 Exhaust nozzle screw |
| 10 EVA-filter screen | |

Control panel and remote control (image B)

- | | |
|-----------------------|-------------------------------------|
| 1 Swing button | 9 Mode button |
| 2 Timer button | 10 Sleep mode button |
| 3 Fan speed indicator | 11 Power indicator / Full indicator |
| 4 Fan speed button | 12 Power button |
| 5 Up button | 13 Wi-Fi indicator LED |
| 6 Display | 14 Wi-Fi button |
| 7 Down button | 15 Temperature button |
| 8 Mode indicators | |

Safety instructions

WARNING



Contains one or more (extremely/highly) flammable components.



Contains one or more (extremely/highly) flammable components.

- Ensure you have fully read and understood the instructions in this document before you install or use the product. Keep the packaging and this document for future reference.
- Only use the product as described in this manual.
- This product can be used by children aged from 8 years and above

and persons with reduced physical, sensory or mental capabilities or lack of experience and knowledge if they have been given supervision or instruction concerning use of the product in a safe way and understand the hazards involved. Children shall not play with the product. Cleaning and user maintenance shall not be done by children without supervision.

- Close supervision is necessary when the product is used by or near children, animals or infirm persons. Do not allow children to play with it or touch it.
- Keep the product out of reach from children.
- Do not use a damaged or defective product, but return it for repair or replacement.
- Do not expose the product to water, rain, moisture or high humidity.
- If the product is immersed in water, do not touch the product or the water.
- Shut off the main power grid and carefully remove the plug from the power outlet.
- After the product has been immersed or covered in water or other liquids, do not use the product again.
- Keep the product away from heat sources. Do not place the product on hot surfaces or near open flames.
- Do not use the product near explosive or flammable materials.
- Do not insert any objects into the product.
- Do not obstruct or cover the product's air inlet or outlet grid.
- The appliance shall be installed in accordance with national wiring.
- Always disconnect the product from the power outlet when cleaning or moving the product.
- Do not pull the power cable to move the product.
- Unplug the product from the power source and other equipment if problems occur.
- Do not unplug the product by pulling on the cable. Always grasp the plug and pull.
- Switch off the main power switch before unplugging the power cord.
- Do not use the product when the cord or plug is damaged.
- Make sure that the electrical supply in your area matches a voltage of 220 – 240 VAC and a frequency of 50 Hz.
- Connect to a grounded socket only.
- If necessary, use an earthed extension cable of a suitable diameter.
- Fully extend the power cord and make sure the power cord does not contact the product.
- When using an extension cord, use one which is as short as possible and fully extended.
- Do not use external timers or remote control systems to switch the product on or off.
- Ensure people do not trip over the cord.
- Make sure that the power cable cannot become entangled and does not hang over the edge of a worktop.
- Do not leave the product unattended when switched on.
- R290 is a refrigerant gas that complies with the European directives on the environment.
- Be aware that refrigerants can be odorless.
- Place the product in an area without any continuous sources of ignition (for example: open flames, gas or electrical appliances in operation).
- Only install, operate and store the product in a room with a floor area above 7 m².
- Only store the product in a well-ventilated area.
- Store the product in such a way as to prevent mechanical failure.
- When the product is installed, operated or stored in a non-ventilated area, make sure the room is designed to prevent the accumulation of refrigerant leaks resulting in a risk of fire or explosion due to ignition of the refrigerant caused by electric heaters, stoves, or other sources of ignition.

- Only persons with a current valid certificate from an industry-accredited assessment authority, which authorizes their competence to handle refrigerants safely in accordance with an industry recognized assessment specification, can work on or break into a refrigerant circuit.
- Servicing can only be performed as recommended by the equipment manufacturer. Maintenance and repair requiring the assistance of other skilled personnel can only be carried out under the supervision of the person competent in the use of flammable refrigerants.
- When defrosting and cleaning the product, do not use any means other than those recommended by the manufacturing company.
- Do not puncture or heat any part of the refrigerant circuit.
- This product may only be serviced by a qualified technician for maintenance to reduce the risk of electric shock.

Installing the product

- A** Place the product on a stable and flat surface.
- A** Only move the product in an upright position.
- A** Leave a minimum of 0.5 m space around the air inlet and outlet to allow a good circulation of airflow.
- A** If the product has been tilted, allow it to stand upright for 2 hours before plugging it in.
- A** Only install, operate and store the product in a room with a floor area above 7 m².
- A** Keep the product at a distance from flammable objects such as furniture, curtains and similar.
- A** Do not block ventilation openings and make sure that there is enough space around the product.

Assembling the exhaust (image C)

- A** Only use the provided exhaust hose.
- A** Do not block the exhaust hose, this may cause overheating.
 1. Assemble the exhaust hose **A5**, the exhaust nozzle **A4** and the exhaust hose connector **A17**.
 2. Connect **A17** to the air outlet **A12**.
 3. Extend **A5** up to 1500 mm.
- A** Do not twist the exhaust hose.
- A** Ensure that the exhaust hose does not kink.
- 4. Assemble the window kit **A6** with the fasteners **A7**.
- 5. Install **A6** in the window opening.
 - i** The window kit can be placed in horizontal and vertical direction.
 6. Tighten **A7**.
 7. Snap **A4** into **A6** and fasten with the exhaust nozzle screw **A18**.
 - i** Place the product on a flat and dry surface.

Assembling the continuous drainage (optional)

- A** Works only in dehumidifying and heating mode.
 1. Open the continuous drainage outlet **A11**.
 2. Connect **A11** to a water container or drainage system (not included).

Installing the Nedis SmartLife app

1. Download the Nedis SmartLife app for Android or iOS on your phone via Google Play or the Apple App Store.
2. Open the Nedis SmartLife app on your phone.
3. Create an account with your mobile phone number or your e-mail address and tap Continue.
4. You will receive a verification code on your mobile phone or e-mail address.
5. Enter the received verification code.
6. Create a password and tap Done.
7. Tap Add Home to create a SmartLife Home.
8. Set your location, choose the rooms you want to connect with and tap Done.

Adding the product to the SmartLife app (image D)

1. Switch on the product.
2. Tap + in the Nedis SmartLife app.
3. Select the device type you want to add from the list.
4. Confirm the Wi-Fi indicator LED **B15** is blinking fast, or hold the Wi-Fi button **B14** for 5 seconds to reset the product.
5. Follow the instructions in the Nedis SmartLife app.
 - i** Make sure you connect the product to a 2.4 GHz Wi-Fi network.
 6. Rename the product after it has been found and added.
 7. After confirming you can control the product with your smartphone.

To connect your SmartLife account to Amazon Alexa and/or Google Home, set it up using the "Smart Life" action or skill. For more details check the instruction on either Amazon or Google.

Using the control panel and remote control (image B)

Button	Function
Swing button B1	<ul style="list-style-type: none"> • Switch the oscillation on or off. • Change the orientation of the louvers.
Timer button B2	Press to set the timer. Use B4 and B6 to set the duration of cooling.
Fan speed indicator B3	Indicates the current fan speed.
Fan speed button B4	Press repeatedly to select the fan speed. (Not available in sleep and dehumidifying mode).
Up button B5	Increase values.
Display B6	
Down button B7	Decrease values.
Mode indicators B8	Indicates the current fan mode.
Mode button B9	Repeatedly press the button to select the mode: Cooling mode / Dehumidifying mode / Fan mode.
Sleep mode button B10	Activate sleep mode. Only works in cooling mode. After one hour the set temperature increases 1 °C and again after 2 hours.
Power indicator / Full indicator B11	Indicates that the water reservoir in the product is full.
Power button B12	Switch the product on or off.
Wi-Fi indicator LED B15	Indicates if the product is connecting or connected with Wi-Fi.
Wi-Fi button B14	Press to connect the product to a Wi-Fi network.
Temperature button B15	Switch between Celsius and Fahrenheit.

Declaration of Conformity

We, Nedis B.V. declare as manufacturer that the product WIFACMB1WT16 from our brand Nedis®, produced in China, has been tested according to all relevant CE standards and regulations and that all tests have been passed successfully. This includes, but is not limited to the RED 2014/53/EU regulation.

The complete Declaration of Conformity (and the safety datasheet if applicable) can be found and downloaded via: nedis.com/wifacmb1wt16#support

For additional information regarding the compliance, contact the customer service:

Web: www.nedis.com

E-mail: service@nedis.com

Nedis B.V., de Tweeling 28

5215 MC 's-Hertogenbosch, the Netherlands

DE Kurzanleitung

WLAN-Smart-Klimaanlage

WIFIACMB1WT16



Weitere Informationen finden Sie in der erweiterten Anleitung online: ned.is/wifiacmb1wt16

Bestimmungsgemäße Verwendung

Die Nedis WIFIACMB1WT16 ist eine lokale Klimaanlage zum Kühlen und Entfeuchten von Räumen.

Das Produkt ist ausschließlich zur Verwendung als lokale Klimaanlage für den Hausgebrauch zum Einsatz in Innenräumen gedacht.

Das Produkt ist nicht für den professionellen Einsatz gedacht. Kinder ab dem achten Lebensjahr und Personen mit eingeschränkter körperlicher, sensorischer oder geistiger Fähigkeiten oder ohne ausreichende Erfahrung und Kenntnis dürfen dieses Produkt nur dann verwenden, wenn sie beaufsichtigt werden oder in die sichere Benutzung des Produkts eingewiesen wurden und die bestehenden Gefahren verstehen. Kinder dürfen nicht mit dem Produkt spielen. Reinigung und Wartung durch den Benutzer dürfen nicht von unbeaufsichtigten Kindern durchgeführt werden. Dieses Produkt ist zur Verwendung in Haushalsumgebungen für typische Haushaltsfunktionen gedacht, die auch von nicht fachkundigen Benutzern ausgeführt werden können, wie z. B. in Geschäften, Büros und ähnlichen Arbeitsumgebungen, Bauernhäusern, von Kunden in Hotels, Motels und anderen Unterkünften und/oder in Pensionen.

Jegliche Modifikation des Produkts kann Folgen für die Sicherheit, Garantie und ordnungsgemäße Funktionalität haben.

Spezifikationen

Produkt	WLAN-Smart-Klimaanlage
Artikelnummer	WIFIACMB1WT16
Größe (L × B × H)	480 × 780 × 390 mm
Gewicht	33 kg
Eingangsspannung	220 – 240 V ~ 50 Hz
Erforderliche Leistung	1600 W
Energieeffizienzklasse	A
Energieeffizienzverhältnis (EER)	2,61
Geräuschpegel	< 65 dB
Kühlkapazität	16000 BTU
Raumgrößekapazität *	140 m ³
Luftzirkulation	500 m ³ /h
Entfeuchtung	40 l/day
Kühlmittel	R290 / 260 g
Netzstecker	Schuko CEE 7/7

* Die Leistung der Klimaanlage hängt von vielen Faktoren ab, wie Raumgröße, Deckenhöhe, Isolationsgrad und Anzahl der Fenster. Die angegebenen Daten basieren auf einem Raum mit geringer Wärmebelastung.

Hauptbestandteile (Abbildung A)

- 1 Schwenklüftungsschlitze
- 2 Anzeige
- 3 Griff
- 4 Abluftdüse
- 5 Abluftschlauch
- 6 Fenster-Kit
- 7 Fenster-Kit Befestigungen
- 8 EVA-Filterrahmen
- 9 Bedienfeld
- 10 EVA-Filtereinsatz
- 11 Dauerabfluss
- 12 Luftauslass
- 13 CON-Filterrahmen
- 14 CON-Filtereinsatz
- 15 Manueller Abfluss
- 16 Stromkabel
- 17 Abluftschlauchanschluss
- 18 Fernbedienung
- 19 Abluftdüsenschraube

Bedienfeld und Fernbedienung (Abbildung B)

- 1 Swing-Taste
- 2 Timer-Taste
- 3 Lüfterdrehzahl-Anzeige
- 4 Lüfterdrehzahl-Taste
- 5 Hoch-Taste
- 6 Anzeige
- 7 Runter-Taste
- 8 Modus-Anzeige
- 9 Modus-Taste
- 10 Sleep-Modus-Taste
- 11 Betriebsanzeige / Voll-Anzeige
- 12 Ein/Aus-Taste
- 13 WLAN-Anzeige-LED
- 14 WLAN-Taste
- 15 Temp-Taste

Sicherheitshinweise

A WARNUNG



Eine oder mehrere (extrem/leicht) brennbare Komponenten enthält.



Eine oder mehrere (extrem/leicht) brennbare Komponenten enthält.

- Vergewissern Sie sich, dass Sie die Anweisungen in diesem Dokument vollständig gelesen und verstanden haben, bevor Sie das Produkt installieren oder verwenden. Heben Sie die Verpackung und dieses Dokument zum späteren Nachschlagen auf.
- Verwenden Sie das Produkt nur wie in dieser Anleitung beschrieben.
- Kinder ab dem achten Lebensjahr und Personen mit eingeschränkter körperlicher, sensorischer oder geistiger Fähigkeiten oder ohne ausreichende Erfahrung und Kenntnis dürfen dieses Produkt nur dann verwenden, wenn sie beaufsichtigt werden oder in die sichere Benutzung des Produkts eingewiesen wurden und die bestehenden Gefahren verstehen. Kinder dürfen nicht mit dem Produkt spielen. Reinigung und Wartung durch den Benutzer dürfen nicht von unbeaufsichtigten Kindern durchgeführt werden.
- Wird das Produkt von oder in der Nähe von Kindern, Tieren oder hilfebedürftigen Personen verwendet, ist eine aufmerksame Beaufsichtigung erforderlich. Erlauben Sie Kindern nicht, mit dem Gerät zu spielen oder es zu berühren.
- Halten Sie das Produkt stets von Kindern fern.
- Verwenden Sie keinesfalls ein beschädigtes oder defektes Produkt, sondern senden Sie es zur Reparatur bzw. zum Austausch ein.
- Setzen Sie das Produkt nicht Wasser, Regen, Feuchtigkeit oder hoher Luftfeuchtigkeit aus.
- Wenn das Produkt in Wasser eingetaucht ist, berühren Sie keinesfalls das Produkt oder das Wasser.
- Unterbrechen Sie die Sicherung des Stromkreislaufs und ziehen Sie dann vorsichtig den Stecker aus der Steckdose.
- Nachdem das Produkt in Wasser oder andere Flüssigkeiten eingetaucht oder damit bedeckt war, verwenden Sie das Produkt keinesfalls nochmal.

- Halten Sie das Produkt von Hitzequellen fern. Stellen Sie das Produkt nicht auf heiße Oberflächen oder in die Nähe von offenen Flammen.
- Verwenden Sie das Produkt nicht in der Nähe von explosiven oder entzündlichen Materialien.
- Führen Sie keine Objekte in das Produkt ein.
- Blockieren oder Verdecken Sie niemals das Lufteinlass- oder Luftauslassgitter.
- Das Gerät muss in Übereinstimmung mit national geltenden Elektronikanschlussvorschriften installiert werden.
- Trennen Sie das Produkt zur Reinigung oder zum Umstellen stets von der Stromversorgung.
- Ziehen Sie nicht am Stromkabel, um das Produkt zu bewegen.
- Trennen Sie das Produkt von der Stromquelle und anderer Ausrüstung, falls Probleme auftreten.
- Ziehen Sie das Produkt niemals am Kabel aus der Steckdose. Halten Sie immer den Stecker fest und ziehen Sie daran.
- Schalten Sie den Hauptschalter aus, bevor Sie das Stromkabel aus der Steckdose ziehen.
- Verwenden Sie das Produkt nicht, wenn das Kabel oder der Stecker beschädigt ist.
- Vergewissern Sie sich, dass die Stromversorgung in Ihrer Umgebung eine Spannung von 220–240 V AC und eine Frequenz von 50 Hz aufweist.
- Nur mit einer geerdeten Steckdose verbinden.
- Verwenden Sie bei Bedarf ein geerdetes Verlängerungskabel mit einem geeigneten Durchmesser.
- Breiten Sie das Stromkabel vollständig aus und achten Sie darauf, dass das Stromkabel nicht mit dem Produkt in Berührung kommt.
- Bei Verwendung eines Verlängerungskabels muss dieses so kurz wie möglich und vollständig abgerollt sein.
- Verwenden Sie keine externen Zeitschaltuhren oder Fernbedienungs-systeme, um das Produkt ein- oder auszuschalten.
- Stellen Sie sicher, dass niemand über das Kabel stolpern kann.
- Stellen Sie sicher, dass sich das Stromkabel nicht verheddern kann und lassen Sie es nicht über die Kante einer Arbeitsfläche herunterhängen.
- Lassen Sie das Produkt nicht unbeaufsichtigt, wenn es in Betrieb ist.
- R290 ist ein gasförmiges Kühlmittel, das die Anforderungen der Europäischen Umweltrichtlinie erfüllt.
- Beachten Sie, dass Kühlmittel geruchlos sein können.
- Stellen Sie das Produkt in einem Bereich ohne ständige Zündquellen (beispielsweise offene Flammen, Gas- oder elektrische Geräte in Betrieb) auf.
- Installieren, betreiben und lagern Sie das Produkt nur in einem Raum mit einer Größe von mindestens 7 m².
- Lagern Sie das Produkt nur in einem gut belüfteten Bereich.
- Lagern Sie das Produkt so, dass ein mechanischer Defekt ausgeschlossen werden kann.
- Wenn das Produkt in einem nicht belüfteten Bereich installiert, betrieben oder gelagert wird, stellen Sie sicher, dass der Raum so beschaffen ist, dass eine Anreicherung von Kühlmittel durch Lecks und damit das Risiko eines Brandes oder einer Explosion durch eine Entzündung des Kühlmittels durch elektrische Heizungen, Öfen oder andere Zündquellen verhindert werden kann.
- Nur Personen mit einem aktuell gültigen Zertifikat einer industrieweit akkreditierten Vereinigung, welche die Qualifikation zum korrekten Umgang mit Kühlmitteln nach Industriestandards bescheinigt, darf an einem Kühlkreislauf arbeiten oder diesen öffnen.
- Wartungsarbeiten dürfen nur wie vom Gerätehersteller empfohlen durchgeführt werden. Wartungs- und Reparaturarbeiten, die nur mit Hilfestellung anderer geschulter Personen durchgeführt werden können, dürfen nur unter Aufsicht der Person erfolgen, die in der Arbeit mit entzündlichen Kühlmitteln geschult ist.

- Beim Abtauen und Reinigen des Produktes dürfen keine anderen Mittel als die vom Hersteller empfohlenen verwendet werden.
- Zerstoßen oder erhitzen Sie keinen Teil des Kühlmittelkreislaufs.
- Dieses Produkt darf nur von einem ausgebildeten Techniker gewartet werden, um die Gefahr eines Stromschlags zu reduzieren.

Installation des Produkts

- A** Stellen Sie das Produkt auf eine stabile, ebene Oberfläche.
- A** Bewegen Sie das Produkt nur in aufrechter Position.
- A** Lassen Sie mindestens 0,5 m Platz um den Lufteinlass und -auslass, um eine gute Luftzirkulation zu ermöglichen.
- A** Wenn das Produkt geneigt wurde, lassen Sie es 2 Stunden aufrecht stehen, bevor Sie es an die Stromversorgung anschließen.
- A** Installieren, betreiben und lagern Sie das Produkt nur in einem Raum mit einer Größe von mindestens 7 m².
- A** Halten Sie das Produkt von entzündlichen Gegenständen wie Möbeln, Vorhängen oder ähnlichem fern.
- A** Blockieren Sie keine Belüftungsschlitze und sorgen Sie dafür, dass das Produkt ausreichend Freiraum hat.

Montage des Abluftschlauchs (Abbildung C)

- A** Verwenden Sie nur den mitgelieferten Abluftschlauch.
 - A** Blockieren Sie nicht den Abluftschlauch, dies kann zu einem Überhitzen führen.
1. Setzen Sie den Abluftschlauch **A 6**, die Abluftdüse **A 4** und den Abluftschlauchanschluss **A 17** zusammen.
 2. Verbinden Sie **A 17** mit dem Luftauslass **A 12**.
 3. Ziehen Sie **A 5** auf bis zu 1500 mm aus.
 - A** Verdrehen Sie den Abluftschlauch nicht.
 - A** Achten Sie darauf, dass der Abluftschlauch nicht abknickt.
 4. Montieren Sie das Fenster-Kit **A 6** mit den Halterungen **A 7**.
 5. Installieren Sie **A 6** in der Fensteröffnung.
 - i** Das Fenster-Kit kann horizontal und vertikal positioniert werden.
 6. Ziehen Sie **A 7** an.
 7. Lassen Sie **A 4** in **A 6** einrasten und befestigen Sie ihn mit der Abluftdüsen-schraube **A 19**.
 - i** Stellen Sie das Produkt auf eine flache und trockene Oberfläche.

Montieren des Dauerabflusses (optional)

- A** Funktioniert nur im Entfeuchtungs- und Heizmodus.
1. Öffnen Sie den Dauerabfluss **A 11**.
 2. Verbinden Sie **A 11** mit einem Wasserbehälter oder einem Abflusssystem (nicht im Lieferumfang enthalten).

Installation der Nedis SmartLife App

1. Laden Sie die Nedis SmartLife-App für Android oder iOS aus dem Google Play Store oder dem Apple App Store auf Ihr Smartphone.
2. Öffnen Sie die Nedis SmartLife-App auf Ihrem Smartphone.
3. Erstellen Sie ein Konto mit Ihrer Mobiltelefonnummer oder Ihrer E-Mail-Adresse und tippen Sie auf Continue (Fortsetzen).
4. Sie erhalten einen Bestätigungscode auf Ihrem Handy oder über Ihre E-Mail-Adresse.
5. Geben Sie den erhaltenen Bestätigungscode ein.
6. Erstellen Sie ein Passwort und tippen Sie auf Done (Fertigstellung).
7. Tippen Sie auf Add Home, um ein SmartLife-Zuhause zu erstellen.
8. Legen Sie Ihren Standort fest, wählen Sie die Räume aus mit denen Sie eine Verbindung herstellen möchten und tippen Sie auf Done.

Hinzufügen des Produkts zur SmartLife App (Abbildung D)

1. Schalten Sie das Produkt ein.
2. Tippen Sie auf +in der Nedis SmartLife-App.
3. Wählen Sie den Gerätetyp, den Sie hinzufügen möchten, aus der Liste aus.

- Vergewissern Sie sich, dass die WLAN-Anzeige-LED **B13** schnell blinkt oder halten Sie die WLAN-Taste **B14** 5 Sekunden lang gedrückt, um das Produkt zurückzusetzen.
- Befolgen Sie die Anweisungen der Nedis SmartLife App.
 - Verbinden Sie das Produkt mit einem 2,4 GHz WLAN-Netzwerk.
 - Geben Sie dem Produkt einen anderen Namen, nachdem es gefunden und hinzugefügt wurde.
 - Nach dem Bestätigen können Sie das Produkt über Ihr Smartphone steuern.

Um Ihr SmartLife-Konto mit Amazon Alexa und/oder Google Home zu verbinden, richten Sie es einfach über die „SmartLife“-Aktion oder den „Smart Life“-Skill ein. Weitere Informationen dazu finden Sie in der jeweiligen Anleitung von Amazon oder Google.

Verwendung von Bedienfeld und Fernbedienung (Abbildung B)

Taste	Funktion
Swing-Taste B1	<ul style="list-style-type: none"> Schaltet das Oszillieren ein oder aus. Ändert die Ausrichtung der Lamellen.
Timer-Taste B2	Drücken, um den Timer einzustellen. Verwenden Sie B4 und B6 , um die Dauer des Kühlvorgangs einzustellen.
Lüfterdrehzahl-Anzeige B3	Zeigt die aktuelle Lüftergeschwindigkeit an.
Lüfterdrehzahl-Taste B4	Wiederholt drücken, um die Ventilatorgeschwindigkeit auszuwählen. (Nicht verfügbar im Schlaf- und Entfeuchtungsmodus)
Hoch - Taste B5	Werte erhöhen.
Anzeige B6	
Runter-Taste B7	Werte verringern.
Modus-Anzeige B8	Zeigt den aktuellen Lüftermodus an.
Modus-Taste B9	Drücken Sie die Taste wiederholt, um den Modus auszuwählen: Kühlmodus / Entfeuchtungsmodus / Lüftermodus.
Sleep-Modus-Taste B10	Aktiviert den Ruhemodus. Funktioniert nur im Kühlmodus. Nach einer Stunde erhöht sich die eingestellte Temperatur um 1 °C und nochmal nach 2 Stunden.
Betriebsanzeige / Voll-Anzeige B11	Zeigt an, dass der Wasserbehälter im Produkt voll ist.
Ein/Aus-Taste B12	Schaltet das Produkt ein oder aus.
WLAN-Anzeige-LED B13	Zeigt an, wenn das Produkt eine Verbindung mit dem WLAN herstellt bzw. mit dem WLAN verbunden ist.
WLAN-Taste B14	Verbinden Sie das Produkt mit einem WLAN-Netzwerk.
Temp-Taste B15	Wechselt zwischen Celsius und Fahrenheit.

Konformitätserklärung

Wir, Nedis B.V., erklären als Hersteller, dass das Produkt WIFACMB1WT16 unserer Marke Nedis®, produziert in China, nach allen geltenden CE-Standards und Vorschriften getestet wurde und alle diese Tests erfolgreich bestanden hat. Dies gilt unter anderem auch für die Richtlinie RED 2014/53/EU.

Die vollständige Konformitätserklärung (und das Sicherheitsdatenblatt, falls zutreffend) steht zum Download zur

Verfügung unter:
nedis.de/wifacmb1wt16#support

Weiterführende Informationen zur Compliance erhalten Sie über den Kundenservice:

Web: www.nedis.com
E-Mail: service@nedis.com
Nedis B.V., de Tweeling 28
5215 MC 's-Hertogenbosch, Niederlande

FR Guide de démarrage rapide

Climatiseur Wi-Fi Smart

WIFACMB1WT16



Pour plus d'informations, consultez le manuel détaillé en ligne : nedis.wifacmb1wt16

Utilisation prévue

Le WIFACMB1WT16 Nedis est un climatiseur local utilisé pour le refroidissement et la déshumidification des pièces. Le produit est exclusivement conçu comme un climatiseur local pour une utilisation domestique en intérieur.

Le produit n'est pas destiné à un usage professionnel.

Ce produit peut être utilisé par des enfants âgés de 8 ans et plus ainsi que des personnes ayant des capacités physiques, sensorielles ou mentales réduites ou manquant d'expérience et de connaissances s'ils sont supervisés ou ont reçu des instructions sur l'utilisation du produit en toute sécurité et comprennent les dangers impliqués. Les enfants ne doivent pas jouer avec le produit. Le nettoyage et la maintenance ne doivent pas être effectués par des enfants sans surveillance.

Ce produit est destiné à être utilisé dans des environnements domestiques pour des fonctions de ménage typiques qui peuvent également être réalisées par des utilisateurs non experts pour des fonctions de ménage typiques, tels que : des magasins, bureaux, autres environnements de travail similaires, fermes, par des clients dans des hôtels, motels et autres environnements de type résidentiel et/ou dans des environnements de type chambres d'hôtes.

Toute modification du produit peut avoir des conséquences sur la sécurité, la garantie et le bon fonctionnement.

Spécifications

Produit	Climatiseur Wi-Fi Smart
Article numéro	WIFACMB1WT16
Dimensions (L x l x H)	480 x 780 x 390 mm
Poids	33 kg
Tension d'entrée	220 ~ 240 V ~ 50 Hz
Puissance requise	1600 W
Classe énergétique	A
Ratio d'efficacité énergétique (EER)	2,61
Niveau sonore	< 65 dB
Capacité de refroidissement	16000 BTU
Capacité de la pièce *	140 m³
Circulation d'air	500 m³/h
Déshumidification	40 l/day
Réfrigérant	R290 / 260 g
Fiche d'alimentation	Schuko CEE 7/7

* Les performances du climatiseur sont soumises à de nombreux facteurs tels que l'espace au sol, la hauteur du plafond, le niveau d'isolation et le nombre de fenêtres. Les données mentionnées sont basées sur un espace à faibles charges thermiques.

Pièces principales (image A)

- | | | | |
|----|-------------------------------|----|-------------------------------|
| 1 | Aérateurs à lames pivotantes | 11 | Sortie de vidange continue |
| 2 | Affichage | 12 | Sortie d'air |
| 3 | Poignée | 13 | Cadre de filtre CON |
| 4 | Buse d'évacuation | 14 | Crépine CON |
| 5 | Tuyau d'évacuation | 15 | Sortie de vidange manuelle |
| 6 | Kit de fenêtre | 16 | Câble d'alimentation |
| 7 | Fixations pour kit de fenêtre | 17 | Raccord de tuyau d'évacuation |
| 8 | Cadre de filtre EVA | 18 | Télécommande |
| 9 | Panneau de commande | 19 | Vis de la buse d'évacuation |
| 10 | Crépine EVA | | |

Panneau de contrôle et télécommande (image B)

- | | | | |
|---|--------------------------------------|----|---|
| 1 | Bouton oscillation | 8 | Indicateurs de mode |
| 2 | Bouton de minuterie | 9 | Bouton mode |
| 3 | Indicateur de vitesse du ventilateur | 10 | Bouton de mode veille |
| 4 | Bouton de vitesse du ventilateur | 11 | Voyant d'alimentation / Voyant Full (Plein) |
| 5 | Bouton haut | 12 | Bouton d'alimentation |
| 6 | Affichage | 13 | LED d'indication Wi-Fi |
| 7 | Bouton Bas | 14 | Bouton Wi-Fi |
| | | 15 | Bouton Temperature |

Consignes de sécurité

AVERTISSEMENT



Contient un ou plusieurs composants (extrêmement / hautement) inflammables.





Contient un ou plusieurs composants (extrêmement / hautement) inflammables.

- Assurez-vous d'avoir entièrement lu et compris les instructions de ce document avant d'installer ou d'utiliser le produit. Conservez l'emballage et le présent document pour référence ultérieure.
- Utilisez le produit uniquement comme décrit dans le présent manuel.
- Ce produit peut être utilisé par des enfants âgés de 8 ans et plus ainsi que des personnes ayant des capacités physiques, sensorielles ou mentales réduites ou manquant d'expérience et de connaissances s'ils sont supervisés ou ont reçu des instructions sur l'utilisation du produit en toute sécurité et comprennent les dangers impliqués. Les enfants ne doivent pas jouer avec le produit. Le nettoyage et la maintenance ne doivent pas être effectués par des enfants sans surveillance.
- Une surveillance étroite est nécessaire lorsque le produit est utilisé par ou à proximité d'enfants, d'animaux ou de personnes infirmes. Ne pas permettre aux enfants de jouer avec ou de le toucher.
- Gardez le produit hors de portée des enfants.
- Ne pas utiliser un produit endommagé ou défectueux, mais renvoyez-le pour réparation ou remplacement.
- Ne pas exposer le produit à l'eau, à la pluie, à la moiteur ou à une humidité élevée.
- Si le produit est immergé dans l'eau, ne pas toucher le produit ni l'eau.
- Mettez le réseau électrique principal hors tension et débranchez avec précaution la fiche de la prise de courant.
- Une fois que le produit a été immergé ou recouvert d'eau ou d'autres liquides, n'utilisez plus le produit.
- Tenez le produit à l'écart des sources de chaleur. Ne pas placer le produit sur des surfaces chaudes ou à proximité de flammes nues.
- Ne pas utiliser le produit à proximité de matériaux explosifs ou inflammables.

- Ne pas insérer d'objets dans le produit.
- Ne pas obstruer ni couvrir la grille d'entrée ou de sortie d'air du produit.
- L'appareil doit être installé conformément au câblage national.
- Débranchez toujours le produit de la prise secteur lors du nettoyage ou du déplacement du produit.
- Ne pas tirer sur le câble d'alimentation pour déplacer le produit.
- Débranchez le produit de la source d'alimentation et tout autre équipement en cas de problème.
- Ne débranchez pas le produit en tirant sur le câble. Saisissez toujours la fiche et tirez.
- Coupez l'interrupteur principal avant de débrancher le cordon d'alimentation.
- Ne pas utiliser le produit si le cordon ou la fiche est endommagée.
- Assurez-vous que l'alimentation électrique de votre région correspond à une tension de 220 - 240 VCA et à une fréquence de 50 Hz.
- Ne le brancher que sur une prise mise à la terre.
- Si nécessaire, utilisez une rallonge mise à la terre d'un diamètre approprié.
- Déployez complètement le cordon d'alimentation et assurez-vous qu'il ne touche pas le produit.
- Si vous utilisez une rallonge, utilisez-en une aussi courte que possible et totalement étendue.
- Ne pas utiliser de minuterie externe ni de systèmes de commande à distance pour mettre le produit sous ou hors tension.
- Assurez-vous que personne ne trébuche sur le cordon.
- Assurez-vous que le câble d'alimentation ne puisse pas s'emmêler et ne pende pas du bord du plan de travail.
- Ne pas laisser le produit sans surveillance lorsqu'il est sous tension.
- Le R290 est un gaz réfrigérant conforme aux directives européennes sur l'environnement.
- Soyez conscient que les réfrigérants peuvent être inodores.
- Placez le produit dans un endroit dépourvu de sources d'inflammation continues (par exemple : flammes nues, appareils à gaz ou électriques en fonctionnement).
- Installez, utilisez et stockez le produit uniquement dans une pièce dont la surface de plancher est supérieure à 7 m².
- Stockez le produit uniquement dans un endroit bien ventilé.
- Stockez le produit de manière à éviter des pannes mécaniques.
- Lorsque le produit est installé, utilisé ou stocké dans une zone non ventilée, assurez-vous que la pièce soit conçue pour empêcher l'accumulation de fuites de réfrigérant, entraînant un risque d'incendie ou d'explosion en raison de l'inflammation du réfrigérant provoquée par des radiateurs électriques, des réchauds ou d'autres sources d'inflammation.
- Seules les personnes possédant un certificat valide délivré par une autorité d'évaluation accréditée par l'industrie, qui les autorise à manipuler les réfrigérants en toute sécurité conformément à une spécification d'évaluation reconnue par l'industrie, peuvent travailler sur un circuit de réfrigérant ou s'y introduire.
- L'entretien ne peut être effectué que selon les recommandations du fabricant de l'équipement. La maintenance et les réparations nécessitant l'assistance de personnel qualifié ne peuvent être effectuées que sous la surveillance de la personne compétente dans l'utilisation de réfrigérants inflammables.
- Lors du dégivrage et du nettoyage du produit, n'utilisez aucun autre moyen que ceux recommandés par le fabricant.
- Ne perforez ni ne chauffez aucune partie du circuit de réfrigérant.
- Ce produit ne peut être réparé que par un technicien qualifié afin de réduire les risques d'électrocution.

Installer le produit

-  Placez le produit sur une surface stable et plane.
-  Ne déplacez le produit que dans une position verticale.
-  Laissez un minimum de 0,5 m d'espace autour de l'entrée et de la sortie d'air pour permettre une bonne circulation de l'air.

- A** Si le produit a été incliné, laissez-le debout pendant 2 heures avant de le brancher.
- A** Installez, utilisez et stockez le produit uniquement dans une pièce dont la surface de plancher est supérieure à 7 m².
- A** Garder le produit à distance d'objets inflammables tels que des meubles, des rideaux, etc.
- A** Ne bloquez pas les ouvertures de ventilation et assurez-vous qu'il y ait suffisamment d'espace autour du produit.

Assemblage de l'évacuation (image C)

- A** Utilisez uniquement le tuyau d'évacuation fourni.
 - A** Ne pas bloquer le tuyau d'évacuation, car cela pourrait provoquer une surchauffe.
1. Assemblez le tuyau d'évacuation **A 5**, la buse d'évacuation **A 4** et le raccord du tuyau d'évacuation **A 17**.
 2. Raccordez **A 17** à la sortie d'air **A 12**.
 3. Étendez **A 5** jusqu'à 1500 mm.
- A** Ne pas tordre le tuyau d'évacuation.
 - A** Assurez-vous que le tuyau d'évacuation ne se plie pas.
4. Assemblez le kit de fenêtre **A 6** avec les fixations **A 7**.
 5. Installez **A 6** dans l'ouverture de la fenêtre.
 - 1** Le kit de fenêtre peut être placé dans le sens horizontal et vertical.
 6. Serrez **A 7**.
 7. Enclenchez **A 4** dans **A 6** et fixez avec la vis de la buse d'évacuation **A 19**.
 - 1** Placez le produit sur une surface plane et sèche.

Assembler la vidange continue (en option)

- A** Fonctionne uniquement en mode déshumidification et chauffage.
1. Ouvrez la sortie de vidange continue **A 11**.
 2. Raccordez **A 11** à un réservoir d'eau ou un système de vidange (non inclus).

Installez l'application Nedis SmartLife

1. Téléchargez l'application Nedis SmartLife pour Android ou iOS sur votre téléphone via Google Play ou l'App Store d'Apple.
2. Ouvrez l'application Nedis SmartLife sur votre téléphone.
3. Créez un compte avec votre numéro de téléphone mobile ou votre adresse e-mail et appuyez sur Continue (Continuer).
4. Vous recevrez un code de vérification sur votre téléphone mobile ou votre adresse e-mail.
5. Entrez le code de vérification reçu.
6. Créez un mot de passe et appuyez sur Done.
7. Appuyez sur Add Home pour créer une maison SmartLife.
8. Définissez votre emplacement, choisissez les pièces avec lesquelles vous souhaitez vous connecter et appuyez sur Done.

Ajouter le produit à l'application SmartLife (image D)

1. Mettre le produit sous tension.
2. Appuyez sur + dans l'application Nedis SmartLife.
3. Sélectionnez le type d'appareil que vous souhaitez ajouter dans la liste.
4. Confirmez que le voyant LED du Wi-Fi **B 13** clignote rapidement ou maintenez le bouton Wi-Fi **B 14** pendant 5 secondes pour réinitialiser le produit.
5. Suivez les instructions dans l'application Nedis SmartLife.
 - 1** Assurez-vous de connecter le produit à un réseau Wi-Fi de 2,4 GHz.
6. Renommez le produit après l'avoir trouvé et ajouté.
7. Après confirmation, vous pouvez contrôler le produit avec votre smartphone.

Pour connecter votre compte SmartLife à Amazon Alexa et/ou Google Home, configurez-le à l'aide de l'action ou de la compétence « Smart Life ». Pour plus de détails, consultez les instructions sur Amazon ou Google.

Utilisation du panneau de contrôle et de la télécommande (image B)

Bouton	Fonctions
Bouton oscillation B 1	<ul style="list-style-type: none"> • Activez ou désactivez l'oscillation. • Modifiez l'orientation des déflecteurs.
Bouton de minuterie B 2	Appuyez pour régler la minuterie. Utilisez B 4 et B 6 pour régler la durée de refroidissement.
Indicateur de vitesse du ventilateur B 3	Indique la vitesse actuelle du ventilateur.
Bouton de vitesse du ventilateur B 4	Appuyez à plusieurs reprises pour sélectionner la vitesse du ventilateur. (Non disponible en mode veille et déshumidification).
Bouton haut B 5	Augmenter les valeurs.
Affichage B 6	
Bouton bas B 7	Diminuer les valeurs.
Indicateurs de mode B 8	Indique le mode ventilateur actuel.
Bouton mode B 9	Appuyez à plusieurs reprises sur le bouton pour sélectionner le mode : Mode refroidissement / Mode déshumidification / Mode ventilateur.
Bouton de mode veille B 10	Activez le mode veille. Ne fonctionne qu'en mode refroidissement. Au bout d'une heure, la température réglée augmente de 1 °C et encore au bout de 2 heures.
Voyant d'alimentation / Voyant Full (Plein) B 11	Indique que le réservoir d'eau dans le produit est plein.
Bouton d'alimentation B 12	Mettez le produit en marche ou à l'arrêt.
LED d'indication Wi-Fi B 13	Indique si le produit se connecte ou est connecté au Wi-Fi.
Bouton Wi-Fi B 14	Appuyez pour connecter le produit à un réseau Wi-Fi.
Bouton Temperature B 15	Basculez entre Celsius et Fahrenheit.

Déclaration de conformité

Nous, Nedis B.V., déclarons en tant que fabricant que le produit WIFACMB1WT16 de notre marque Nedis®, produit en Chine, a été testé conformément à toutes les normes et réglementations CE en vigueur et que tous les tests ont été réussis. Cela inclut, sans toutefois s'y limiter, la directive RED 2014/53/UE.

La Déclaration de conformité complète (et la fiche de sécurité le cas échéant) peut être trouvée et téléchargée via: nedis.fr/wifacmb1wt16support

Pour plus d'informations sur la conformité, contactez le service client :

Site Web : www.nedis.com
 E-mail : service@nedis.com
 Nedis B.V., de Tweeling 28
 5215 MC 's-Hertogenbosch, Pays-Bas

Wi-Fi Slimme Air Conditioner WFIACMB1WT16



Zie voor meer informatie de uitgebreide handleiding online: ned.is/wifiacmb1wt16

Bedoeld gebruik

De Nedis WFIACMB1WT16 is een plaatselijke airconditioner die wordt gebruikt voor het koelen en ontvochtigen van ruimtes.

Het product is uitsluitend bedoeld als plaatselijke airconditioner voor huishoudelijk gebruik binnenshuis.

Het product is niet bedoeld voor professioneel gebruik.

Dit product mag worden gebruikt door kinderen van 8 jaar en ouder en personen met een verminderd lichamelijk, zintuiglijk of geestelijk vermogen, of die gebrek aan ervaring of kennis hebben, als iemand die verantwoordelijk is voor hun veiligheid toezicht op hen houdt of hen is uitgelegd hoe het product veilig dient te worden gebruikt en ze begrijpen wat de potentiële risico's zijn. Kinderen mogen niet met het product spelen. De reiniging en het onderhoud door de gebruiker mogen niet worden uitgevoerd door kinderen zonder toezicht.

Dit product is bedoeld voor gebruik in huishoudelijke omgevingen voor typische huishoudelijke functies die ook kunnen worden gebruikt door niet-deskundige gebruikers voor typische huishoudelijke functies, zoals: winkels, kantoren en andere soortgelijke werkomgevingen, boerderijen, door klanten in hotels, motels en andere woonomgevingen en/of in omgevingen van het type "bed & breakfast".

Elke wijziging van het product kan gevolgen hebben voor de veiligheid, garantie en correcte werking.

Specificaties

Product	Wi-Fi Slimme Air Conditioner
Artikelnummer	WFIACMB1WT16
Afmetingen (l x b x h)	480 x 780 x 390 mm
Gewicht	33 kg
Ingangsspanning	220 - 240 V ~ 50 Hz
Vereist vermogen	1600 W
Energieklasse	A
Energie-efficiëntieverhouding (EER)	2,61
Geluidsniveau	< 65 dB
Koelvermogen	16000 BTU
Capaciteit per kamer *	140 m ³
Luchtcirculatie	500 m ³ /h
Ontvochtiging	40 l/day
Koelmiddel	R290 / 260 g
Voedingskabel	Schuko CEE 7/7

* De prestaties van de airconditioner zijn afhankelijk van veel factoren, zoals vloeroppervlak, plafondhoogte, de mate van isolatie en het aantal ramen. De vermelde gegevens zijn gebaseerd op een ruimte met lage warmtelast.

Belangrijkste onderdelen (afbeelding A)

- | | |
|-------------------|---------------------|
| 1 Zwenkroosters | 7 Vensterset |
| 2 Display | 8 EVA-filterframe |
| 3 Handvat | 9 Bedieningspaneel |
| 4 Uitlaatmondstuk | 10 EVA-filterscherm |
| 5 Uitlaatslang | 11 Continue afvoer |
| 6 Vensterset | 12 Luchtuitlaat |

- | | |
|----------------------|----------------------------------|
| 13 CON-filterframe | 17 Aansluiting voor uitlaatslang |
| 14 CON-filterscherm | 18 Afstandsbediening |
| 15 Handmatige afvoer | 19 Schroef voor uitlaatmondstuk |
| 16 Stroomkabel | |

Bedieningspaneel en afstandsbediening (afbeelding B)

- | | |
|--------------------------------|---|
| 1 Zwenken-knop | 9 Modusknop |
| 2 Timerknop | 10 Slaapstand knop |
| 3 Ventilatorsnelheid-indicator | 11 Voedingsindicator / 'Vol' controlelampje |
| 4 Knop voor ventilatorsnelheid | 12 Aan-/uitknop |
| 5 Omhoog knop | 13 WiFi-indicatie LED |
| 6 Display | 14 Wi-Fi knop |
| 7 Omlaag knop | 15 Temperature knop |
| 8 Modus-indicator | |

Veiligheidsvoorschriften

WAARSCHUWING



Bevat één of meer (extreem/licht) ontvlambare componenten.



Bevat één of meer (extreem/licht) ontvlambare componenten.

- Zorg ervoor dat u de instructies in dit document volledig gelezen en begrepen heeft voordat u het product installeert of gebruikt. Bewaar de verpakking en dit document voor toekomstig gebruik.
- Gebruik het product alleen zoals beschreven in deze handleiding.
- Dit product mag worden gebruikt door kinderen van 8 jaar en ouder en personen met een verminderd lichamelijk, zintuiglijk of geestelijk vermogen, of die gebrek aan ervaring of kennis hebben, als iemand die verantwoordelijk is voor hun veiligheid toezicht op hen houdt of hen is uitgelegd hoe het product veilig dient te worden gebruikt en ze begrijpen wat de potentiële risico's zijn. Kinderen mogen niet met het product spelen. De reiniging en het onderhoud door de gebruiker mogen niet worden uitgevoerd door kinderen zonder toezicht.
- Nauwlettend toezicht is noodzakelijk wanneer het product door of in de buurt van kinderen, dieren of zwakbegaafde personen wordt gebruikt. Laat kinderen er niet mee spelen of het aanraken.
- Houd het product buiten bereik van kinderen.
- Gebruik geen beschadigde of defecte producten, maar retourneer ze voor reparatie of vervanging.
- Stel het product niet bloot aan water, regen, vocht of hoge luchtvochtigheid.
- Als het product ondergedompeld is in water, raak het product of het water dan niet aan.
- Sluit het elektriciteitsnet af en haal de stekker voorzichtig uit het stopcontact.
- Nadat het product is ondergedompeld of bedekt met water of andere vloeistoffen, gebruik het product niet weer.
- Houd het product uit de buurt van warmtebronnen. Plaats het product niet op hete oppervlakken of in de buurt van open vuur.
- Gebruik het product niet in de buurt van explosieve of ontvlambare materialen.
- Steek geen voorwerpen in het product.
- Blokkeer of dek het luchtinlaat- of uitlaatrooster van het product niet af.
- Het apparaat moet conform de nationale installatievoorschriften worden geïnstalleerd.

- Haal het product altijd uit het stopcontact wanneer u het product schoonmaakt of verplaatst.
- Trek niet aan het netsnoer om het product te verplaatsen.
- Haal de stekker van het product uit de voedingsbron en ontkoppel het van andere apparatuur als er zich problemen voordoen.
- Trek de stekker niet uit het stopcontact door aan de kabel te trekken. Pak altijd de stekker vast en trek eraan.
- Schakel de hoofdschakelaar uit voordat u de stekker uit het stopcontact haalt.
- Gebruik het product niet als het snoer of de stekker beschadigd is.
- Zorg ervoor dat de elektrische voeding in uw regio een spanning van 220 - 240 VAC en een frequentie van 50 Hz heeft.
- Alleen aansluiten op een geaard stopcontact.
- Gebruik indien nodig een geaarde verlengkabel met een geschikte diameter.
- Trek het netsnoer volledig uit en zorg ervoor dat het niet met het product in contact kan komen.
- Als u een verlengsnoer gebruikt, gebruik dan een verlengsnoer dat zo kort mogelijk is en volledig is uitgetrokken.
- Gebruik geen externe timers of afstandsbedieningen om het product in of uit te schakelen.
- Zorg ervoor dat er geen mensen over het snoer kunnen struikelen.
- Zorg ervoor dat het netsnoer niet verstrikt kan raken en niet over de rand van een werkblad hangt.
- Laat het product niet onbeheerd achter wanneer het is ingeschakeld.
- R290 is een koelgas dat voldoet aan de Europese richtlijnen op milieugebied.
- Houd er rekening mee dat koudemiddelen reukloos kunnen zijn.
- Plaats het product in een ruimte zonder continue ontstekingsbronnen (bijvoorbeeld: open vuur, gas of elektrische apparaten in gebruik).
- Installeer, gebruik en bewaar het product alleen in een ruimte met een vloeroppervlak van meer dan 7 m².
- Bewaar het product alleen in een goed geventileerde ruimte.
- Bewaar het product op een zodanige wijze dat mechanische storingen worden voorkomen.
- Wanneer het product geïnstalleerd, gebruikt of opgeslagen wordt in een ongeventileerde ruimte, zorg er dan voor dat de ruimte zo is ontworpen dat accumulatie van koudemiddelenlekkage die leidt tot een risico op brand of explosie als gevolg van ontsteking van het koudemiddel door elektrische kachels, fornuizen of andere ontstekingsbronnen wordt voorkomen.
- Alleen personen die beschikken over een geldig certificaat van een door de industrie erkende keuringsinstantie, die hun bekwaamheid om veilig met koudemiddelen om te gaan goedkeurt in overeenstemming met een door de industrie erkende beoordelingsspecificatie, mogen werken aan of inbreken in een koudemiddelcircuit.
- Onderhoud mag alleen worden uitgevoerd zoals door de fabrikant van de apparatuur wordt aanbevolen. Onderhoud en reparaties die de hulp van ander deskundig personeel vereisen, mogen alleen worden uitgevoerd onder toezicht van de persoon die bevoegd is om ontvlambare koudemiddelen te gebruiken.
- Gebruik bij het ontdoien en reinigen van het product geen andere middelen dan die welke door het productiebedrijf worden aanbevolen.
- Doorboor of verwarm geen enkel deel van het koudemiddelcircuit.
- Dit product mag voor onderhoud alleen worden geopend door een erkend technicus om het risico op elektrische schokken te verkleinen.

Het product installeren

- A** Plaats het product op een stabiele en vlakke ondergrond.
- A** Verplaatst het product alleen rechtop.
- A** Zorg er voor dat er tenminste 0,5 m ruimte rondom de luchtinlaat en -uitlaat is om een goede circulatie van de luchtstroom mogelijk te maken.

A Als het product is gekanteld, laat het dan 2 uur rechtop staan voordat u het product aansluit.

A Installeer, gebruik en bewaar het product alleen in een ruimte met een vloeroppervlak van meer dan 7 m².

A Houd het product op een veilige afstand van brandbare voorwerpen zoals meubels, gordijnen en dergelijke.

A Blokkeer de ventilatieopeningen niet en zorg ervoor dat er voldoende ruimte rond het product is.

De uitlaat monteren (afbeelding C)

A Gebruik alleen de meegeleverde uitlaatslang.

A Blokkeer de uitlaatslang niet, dit kan oververhitting veroorzaken.

1. Monteer de uitlaatslang **A5**, het uitlaatmondstuk **A4** en de aansluiting voor de uitlaatslang **A17**.

2. Sluit **A17** op de luchtuitlaat **A12** aan.

3. Verleng **A5** tot 1500 mm.

A Verdraai de uitlaatslang niet.

A Zorg ervoor dat de uitlaatslang niet knikt.

4. Monteer de vensterset **A6** met de bevestigingsmiddelen **A7**.

5. Installeer **A6** in de vensteropening.

i De vensterset kan zowel horizontaal als verticaal worden geplaatst.

6. Draai **A7** aan.

7. Plaats **A4** in **A6** en bevestig met de schroef van het uitlaatmondstuk **A19**.

i Plaats het product op een vlak en droog oppervlak.

Montage van de continue afvoer (optioneel)

A Werk alleen in de ontvochtigingsmodus en verwarmingsmodus.

1. Open de continue afvoer **A11**.

2. Sluit **A11** aan op een waterreservoir of afvoersysteem (niet inbegrepen).

De Nedis SmartLife app installeren

1. Download de Nedis SmartLife-app voor Android of iOS op uw telefoon via Google Play of de Apple App Store.

2. Open de Nedis SmartLife-app op uw telefoon.

3. Maak een account aan met uw mobiele telefoonnummer of e-mailadres en tik op Continue.

4. U ontvangt een verificatiecode op uw mobieltje of e-mailadres.

5. Voer de ontvangen verificatiecode in.

6. Maak een wachtwoord aan en tik op Done.

7. Tik op Add Home om een SmartLife-huis aan te maken.

8. Stel je locatie in, kies de ruimtes waar je mee wilt verbinden en tik op Done.

Voeg het apparaat toe aan de SmartLife app (afbeelding D)

1. Zet het product aan.

2. Tik op + in de Nedis SmartLife app.

3. Selecteer het apparaattype dat u wilt toevoegen in de lijst.

4. Controleer of de Wi-Fi indicatie LED **B13** snel knippert, of houd de Wi-Fi knop **B14** gedurende 5 seconden ingedrukt om het product te resetten.

5. Volg de instructies in de Nedis SmartLife app op.

i Zorg ervoor dat u het product met een 2,4 GHz Wi-Fi-netwerk verbindt.

6. Hernoem het product nadat het gevonden en toegevoegd is.

7. Na bevestiging kunt u het product met uw smartphone bedienen.

Om uw SmartLife-account met Amazon Alexa en/of Google Home te verbinden, stel deze met de "Smart Life"-actie of -vaardigheid in. Voor meer informatie raadpleeg de instructies op Amazon of Google.

Gebruik van het bedieningspaneel en de afstandsbediening (afbeelding B)

Knop	Functie
Zwenken-knop B 1	<ul style="list-style-type: none"> De oscillatie aan- of uitzetten. De richting van de lamellen veranderen.
Timer knop B 2	Druk op deze knop om de timer in te stellen. Gebruik B 4 en B 6 om de koel tijd in te stellen.
Indicator voor ventilatorsnelheid B 3	Geeft de huidige ventilatorsnelheid aan.
Knop voor ventilatorsnelheid B 4	Druk herhaaldelijk op deze knop om de ventilatorsnelheid te selecteren. (Niet beschikbaar in de slaapstand en ontvochtigingsmodus).
Omhoog knop B 5	Verhoog waarden.
Display B 6	
Omlaag knop B 7	Verlaag waarden.
Modus-indicator B 8	Geeft de huidige ventilatormodus aan.
Modus knop B 9	Druk herhaaldelijk op de knop om de modus te selecteren: Koelmodus / Ontvochtigingsmodus / Ventilatormodus.
Slaapstand knop B 10	Activeer de slaapstand. Werkt alleen in de koelmodus. Na een uur stijgt de ingestelde temperatuur 1 °C en opnieuw na 2 uur.
Voedingsindicator / 'Vol' controlelampje B 11	Geeft aan dat het waterreservoir in het product vol is.
Aan/uitknop B 12	Zet het product aan of uit.
WiFi-indicatie LED B 13	Geeft aan of het product verbinding maakt of verbinding heeft met Wi-Fi.
Wi-Fi knop B 14	Druk op deze knop om het product met een Wi-Fi netwerk te verbinden.
Temperature knop B 15	Schakel tussen Celsius en Fahrenheit.

Verklaring van overeenstemming

Wij, Nedis B.V. verklaren als fabrikant dat het product WIFACMB1WT16 van ons merk Nedis®, geproduceerd in China, is getest conform alle relevante CE-normen en voorschriften en dat alle tests met succes zijn doorstaan. Dit omvat, maar is niet beperkt tot de richtlijn RED 2014/53/EU.

De volledige conformiteitsverklaring (en het blad met veiligheidsgegevens indien van toepassing) kan worden gevonden en gedownload via nedis.nl/wifacmb1wt16support

Voor andere informatie met betrekking tot de naleving neemt u contact op met de klantenservice:

Web: www.nedis.nl

Email: service@nedis.com

Nedis B.V., de Tweeling 28

5215 MC 's-Hertogenbosch, Nederland

IT Guida rapida all'avvio

Condizionatore d'aria Wi-Fi intelligente WIFACMB1WT16



Per maggiori informazioni vedere il manuale esteso online: nedis.it/wifacmb1wt16

Uso previsto

Il Nedis WIFACMB1WT16 è un condizionatore d'aria fisso utilizzato per il raffreddamento e la deumidificazione delle stanze.

Il prodotto è inteso esclusivamente come condizionatore d'aria fisso per utilizzi domestici in interni.

Il prodotto non è inteso per utilizzi professionali.

Il prodotto può essere utilizzato da bambini che hanno compiuto almeno 8 anni e da persone con capacità fisiche, sensoriali e mentali ridotte o che non dispongono di esperienza e conoscenza in materia solo se monitorati o istruiti sull'uso sicuro del prodotto e solo se in grado di capire i rischi connessi. I bambini non devono giocare con il prodotto. Le operazioni di pulizia e manutenzione non possono essere effettuate da bambini non sorvegliati.

Questo prodotto è inteso per l'uso in ambienti domestici e può essere utilizzato anche da utenti non esperti per funzioni tipicamente domestiche, come negozi, uffici, altri ambienti di lavoro simili, agriturismi, clienti di hotel, motel e altri ambienti di tipo residenziale e/o ambienti di tipo bed and breakfast.

Eventuali modifiche al prodotto possono comportare conseguenze per la sicurezza, la garanzia e il corretto funzionamento.

Specifiche

Prodotto	Condizionatore d'aria Wi-Fi intelligente
Numero articolo	WIFACMB1WT16
Dimensioni (p × l × a)	480 × 780 × 390 mm
Peso	33 kg
Tensione in ingresso	220 – 240 V ~ 50 Hz
Potenza necessaria	1600 W
Classe energetica	A
Rapporto di efficienza energetica (REE)	2,61
Livello di rumorosità	< 65 dB
Capacità di raffreddamento	16000 BTU
Capacità dimensionale della stanza *	140 m ³
Circolazione dell'aria	500 m ³ /h
De-umidificazione	40 l/day
Refrigerante	R290 / 260 g
Spina di alimentazione	Schuko CEE 7/7

*Le prestazioni del condizionatore d'aria sono soggette a molti fattori, come lo spazio d'ingombro, l'altezza del soffitto, il livello di isolamento e il numero di finestre. I dati indicati si basano su uno spazio con bassi carichi termici.

Parti principali (immagine A)

- | | |
|---------------------------------|--|
| 1 Deflettori oscillanti | 11 Uscita di scarico continua |
| 2 Display | 12 Uscita dell'aria |
| 3 Maniglia | 13 Telaio del filtro CON |
| 4 Ugello di scarico | 14 Griglia del filtro CON |
| 5 Tubo flessibile di scarico | 15 Uscita di scarico manuale |
| 6 Kit per finestra | 16 Cavo di alimentazione |
| 7 Fissaggi del kit per finestra | 17 Connettore del tubo flessibile di scarico |
| 8 Telaio del filtro in EVA | 18 Telecomando |
| 9 Pannello di controllo | 19 Vite dell'ugello di scarico |
| 10 Griglia del filtro in EVA | |

Pannello di controllo e telecomando (figura B)

- | | |
|--|--------------------------------------|
| 1 Pulsante Swing | 4 Pulsante di velocità della ventola |
| 2 Pulsante del timer | 5 Pulsante su |
| 3 Indicatore di velocità della ventola | 6 Display |

- 7** Pulsante Giù
- 8** Indicatori di modalità
- 9** Pulsante Modalità
- 10** Pulsante modalità Sleep
- 11** Indicatore di accensione / Indicatore serbatoio pieno
- 12** Pulsante di accensione
- 13** Spia LED Wi-Fi
- 14** Pulsante Wi-Fi
- 15** Pulsante Temperature

Istruzioni di sicurezza

ATTENZIONE



Contiene uno o più componenti (altamente/estremamente) infiammabili.









Contiene uno o più componenti (altamente/estremamente) infiammabili.



- Assicurarsi di aver letto e compreso pienamente le istruzioni presenti nel documento prima di installare o utilizzare il prodotto. Conservare la confezione e il presente documento per farvi riferimento in futuro.
- Utilizzare il prodotto solo come descritto nel presente manuale.
- Il prodotto può essere utilizzato da bambini che hanno compiuto almeno 8 anni e da persone con capacità fisiche, sensoriali e mentali ridotte o che non dispongono di esperienza e conoscenza in materia solo se monitorati o istruiti sull'uso sicuro del prodotto solo se in grado di capire i rischi connessi. I bambini non devono giocare con il prodotto. Le operazioni di pulizia e manutenzione non possono essere effettuate da bambini non sorvegliati.
- È necessaria una supervisione costante quando il prodotto è utilizzato da o accanto a bambini, animali o persone inferme. Non lasciare che i bambini giochino o tocchino il prodotto.
- Tenere il prodotto lontano dalla portata dei bambini.
- Non utilizzare un prodotto danneggiato o difettoso, ma restituirlo per la riparazione o sostituzione.
- Non esporre il prodotto all'acqua, alla pioggia, all'umidità o all'umidità elevata.
- Se il prodotto viene immerso in acqua, non toccare né il prodotto né l'acqua.
- Spegnerne l'alimentazione di rete e rimuovere con attenzione la spina dalla presa elettrica.
- Una volta che il prodotto è stato immerso o ricoperto di acqua o altri liquidi, non utilizzarlo nuovamente.
- Tenere il prodotto lontano da fonti di calore. Non posizionare il prodotto su superfici calde o accanto a fiamme libere.
- Non utilizzare il prodotto accanto a materiali esplosivi o infiammabili.
- Non inserire alcun oggetto nel prodotto.
- Non ostruire o coprire la griglia di ingresso o di uscita dell'aria del prodotto.
- L'elettrodomestico deve essere installato nel rispetto delle normative di cablaggio nazionali.
- Scollegare sempre il prodotto dalla presa elettrica durante la pulizia o lo spostamento.
- Non tirare il cavo di alimentazione per spostare il prodotto.
- Scollegare il prodotto dalla sorgente elettrica e da altre apparecchiature se si verificano problemi.
- Non scollegare il prodotto tirandolo per il cavo. Afferrare sempre la presa e tirare.
- Spegnerne l'interruttore di alimentazione principale prima di scollegare il cavo di alimentazione.
- Non utilizzare il prodotto se il cavo o la spina risultano essere danneggiati.

- Assicurarsi che l'alimentazione elettrica nella zona corrisponda a una tensione di 220 - 240 VCA e a una frequenza di 50 Hz.
- Collegare solo a una presa dotata di messa a terra.
- Se necessario utilizzare un cavo di prolunga di diametro idoneo dotato di messa a terra.
- Estendere completamente il cavo di alimentazione e assicurarsi che non venga in contatto con il prodotto.
- Se si utilizza una prolunga, utilizzarne una che sia la più corta possibile e completamente estesa.
- Non utilizzare timer esterni o sistemi di controllo a distanza per accendere o spegnere il prodotto.
- Assicurarsi che il cavo non crei un pericolo di inciampo.
- Assicurarsi che il cavo di alimentazione non si impigli e non penzoli dal bordo di un piano di lavoro.
- Non lasciare il prodotto incustodito quando è acceso.
- R290 è un gas refrigerante conforme alle direttive europee sull'ambiente.
- Prestare attenzione poiché i refrigeranti possono essere inodori.
- Posizionare il prodotto in un'area che non abbia fonti continue di innesco (ad esempio: fiamme libere, apparecchi elettrici o a gas in funzione).
- Installare, utilizzare e conservare il prodotto esclusivamente in un ambiente con planimetria superiore a 7 m².
- Conservare il prodotto solo in un'area ben ventilata.
- Conservare il prodotto in modo da prevenire guasti meccanici.
- Quando il prodotto viene installato, utilizzato o conservato in un'area non ventilata, assicurarsi che l'ambiente sia progettato in modo da prevenire l'accumulo di perdite di refrigerante, con il risultante rischio di incendio o esplosione dovuto all'innesco del refrigerante, causato da riscaldatori elettrici, stufe o altre fonti di innesco.
- Gli unici individui che possono intervenire o aprire un circuito del refrigerante sono coloro che sono dotati di un certificato valido e corrente da parte di un'autorità di valutazione accreditata dal settore, che li autorizza a maneggiare i refrigeranti in sicurezza nel rispetto di specifiche di valutazione riconosciute dal settore.
- La manutenzione può essere effettuata solo come raccomandato dal produttore dell'apparecchiatura. La manutenzione e le riparazioni che richiedono l'assistenza di altro personale qualificato possono essere eseguite solo sotto la supervisione della persona competente nell'utilizzo di refrigeranti infiammabili.
- In occasione dello sbrinatorio e della pulizia del prodotto, non utilizzare altri mezzi se non quelli raccomandati dall'azienda produttrice.
- Non forare o riscaldare alcuna parte del circuito del refrigerante.
- Il prodotto può essere riparato e sottoposto a manutenzione esclusivamente da un tecnico qualificato per ridurre il rischio di scosse elettriche.

Installazione del prodotto

-  Posizionare il prodotto su una superficie piana e stabile.
-  Spostare il prodotto solo in posizione retta.
-  Lasciare un spazio minimo di 0,5 m intorno all'ingresso e all'uscita dell'aria per consentire una buona circolazione d'aria.
-  Se il prodotto è stato inclinato, lasciarlo verticale per 2 ore prima di collegarlo.
-  Installare, utilizzare e conservare il prodotto esclusivamente in un ambiente con planimetria superiore a 7 m².
-  Tenere il prodotto a distanza da oggetti infiammabili come il mobilio, le tende e simili.
-  Non ostruire le aperture di ventilazione e assicurarsi che vi sia spazio a sufficienza intorno al prodotto.

Montaggio dello scarico (immagine C)

-  Utilizzare solo il tubo di scarico in dotazione.
-  Non ostruire il tubo di scarico poiché potrebbe causare un surriscaldamento.

1. Montare il tubo di scarico **A5**, l'ugello di scarico **A4** e il connettore del tubo di scarico **A17**.
 2. Collegare **A17** all'uscita dell'aria **A12**.
 3. Estendere **A5** fino a 1500 mm.
- A** Non attorcigliare il tubo di scarico.
A Assicurarsi che il tubo di scarico non si pieghi.
4. Montare il kit per finestra **A6** con i fissaggi **A7**.
 5. Installare **A6** nell'apertura della finestra.
- i** Il kit per finestra può essere posizionato in orizzontale o verticale.
6. Serrare **A7**.
 7. Incastare **A4** in **A6** e serrare con la vite dell'ugello di scarico **A18**.
- i** Posizionare il prodotto su una superficie piana e asciutta.

Montaggio dello scarico continuo (opzionale)

- A** Funziona solo in modalità deumidificazione e riscaldamento.
1. Aprire l'uscita di scarico continua **A11**.
 2. Collegare **A11** a un contenitore per l'acqua o a un sistema di scarico (non in dotazione).

Installazione dell'app SmartLife di Nedis

1. Scaricare l'app Nedis SmartLife per Android o iOS sul telefono tramite Google Play o l'Apple App Store.
2. Aprire l'app Nedis SmartLife sul telefono.
3. Creare un account con il proprio numero di telefono cellulare o indirizzo e-mail e toccare Continua.
4. Si riceverà un codice di verifica sul cellulare o al proprio indirizzo e-mail.
5. Immettere il codice di verifica ricevuto.
6. Creare una password e toccare Done.
7. Toccare Add Home per creare una casa SmartLife.
8. Impostare la propria posizione, scegliere gli ambienti a cui collegarsi e toccare Done.

Aggiunta del prodotto all'app SmartLife (immagine D)

1. Accendere il prodotto.
 2. Toccare + nell'app Nedis SmartLife.
 3. Selezionare il tipo di dispositivo che si desidera aggiungere dall'elenco.
 4. Verificare che la spia LED del Wi-Fi **B13** lampeggi velocemente oppure tenere premuto il pulsante del Wi-Fi **B14** per 5 secondi per ripristinare il prodotto.
 5. Seguire le istruzioni nell'app Nedis SmartLife.
- i** Assicurarsi di collegare il prodotto a una rete Wi-Fi a 2,4 GHz.
6. Dare un nuovo nome al prodotto una volta che è stato trovato aggiunto.
 7. Verificare di poter controllare il prodotto con il proprio smartphone.

Per collegare il proprio account SmartLife ad Amazon Alexa e/o Google Home, utilizzare l'azione o abilità "Smart Life". Per ulteriori dettagli controllare le istruzioni di Amazon o Google.

Utilizzo del pannello di controllo e del telecomando (figura B)

Pulsante	Funzione
Pulsante Swing B1	<ul style="list-style-type: none"> • Attiva o disattiva l'oscillazione. • Cambia l'orientamento dei deflettori.
Pulsante del timer B2	Premere per impostare il timer. Utilizzare B4 e B5 per impostare la durata di raffreddamento.

Indicatore di velocità della ventola B3	Indica la velocità attuale della ventola.
Pulsante di velocità della ventola B4	Premere ripetutamente per selezionare la velocità della ventola. (Non disponibile in modalità sleep e deumidificazione).
Pulsante su B5	Aumenta i valori.
Display B6	
Pulsante Giù B7	Diminuisce i valori.
Indicatori di modalità B8	Indica la modalità della ventola in uso.
Pulsante Modalità B9	Premere ripetutamente il pulsante per selezionare la modalità: modalità raffreddamento / modalità deumidificazione / modalità ventola.
Pulsante modalità Sleep B10	Attiva la modalità Sleep. Funziona solo in modalità di raffreddamento. Dopo un'ora la temperatura impostata aumenta di 1 °C e di nuovo dopo 2 ore.
Indicatore di accensione / Indicatore serbatoio pieno B11	Indica che il serbatoio dell'acqua nel prodotto è pieno.
Pulsante di accensione B12	Accende o spegne il prodotto.
Spia LED Wi-Fi B13	Indica se il prodotto si sta connettendo o è connesso al Wi-Fi.
Pulsante Wi-Fi B14	Premere per collegare il prodotto a una rete Wi-Fi.
Pulsante Temperature B15	Alterna fra Celsius e Fahrenheit.

Dichiarazione di conformità

Noi sottoscritti, Nedis B.V., dichiariamo, in quanto fabbricanti, che il prodotto WIFACMB1WT16 con il nostro marchio Nedis®, prodotto in Cina, è stato collaudato ai sensi di tutte le norme e i regolamenti CE pertinenti e che tutti i collaudi sono stati superati con successo. Questo include, senza esclusione alcuna, la normativa RED 2014/53/UE.

La Dichiarazione di conformità completa (e le schede di sicurezza, se applicabili) sono disponibili e possono essere scaricate da: nedis.it/wifacmb1wt16#support

Per ulteriori informazioni relative alla conformità, contattare il servizio clienti:

Sito web: www.nedis.com

E-mail: service@nedis.com

Nedis B.V., de Tweeling 28

5215 MC 's-Hertogenbosch, Paesi Bassi

ES Guía de inicio rápido

Aire acondicionado inteligente por Wi-Fi

WIFACMB1WT16



Para más información, consulte el manual ampliado en línea: ned.is/wifacmb1wt16

Uso previsto por el fabricante

Nedis WIFACMB1WT16 es un acondicionador de aire local para refrigerar y deshumidificar habitaciones. El producto está diseñado exclusivamente como acondicionador de aire local para uso doméstico en interiores.

El producto no está diseñado para un uso profesional. Este producto lo pueden utilizar niños a partir de 8 años y adultos con capacidades físicas, sensoriales o mentales reducidas o que no tengan experiencia o conocimientos, siempre y cuando se les haya explicado cómo usar el producto de forma segura y los riesgos que implica o se les supervise. Los niños no deben jugar con el producto. Los niños no deben realizar las tareas de limpieza ni mantenimiento sin supervisión.

Este producto está diseñado para su uso en entornos domésticos para tareas domésticas típicas que también pueden ser utilizado por usuarios no expertos para tareas domésticas típicas, tales como: tiendas, oficinas, otros entornos de trabajo similares, granjas, por parte de clientes en hoteles, moteles y otros entornos de tipo residencial y/o en entornos de tipo alojamiento y desayuno. Cualquier modificación del producto puede tener consecuencias para la seguridad, la garantía y el funcionamiento adecuado.

Especificaciones

Producto	Aire acondicionado inteligente por Wi-Fi
Número de artículo	WIFIACMB1WT16
Dimensiones (L x An x Al)	480 x 780 x 390 mm
Peso	33 kg
Tensión de entrada	220 - 240 V ~ 50 Hz
Alimentación necesaria	1600 W
Clase energética	A
Índice de eficiencia energética (EER)	2,61
Nivel de ruido	< 65 dB
Capacidad de refrigeración	16000 BTU
Capacidad del tamaño de la habitación *	140 m ³
Circulación del aire	500 m ³ /h
Deshumidificación	40 l/day
Refrigerante	R290 / 260 g
Enchufe de corriente	Schuko CEE 7/7

* El rendimiento del acondicionador de aire está sujeto a muchos factores como espacio en el suelo, altura del techo, nivel de aislamiento y número de ventanas. Los datos mencionados se basan en un espacio con bajas cargas de calor.

Partes principales (imagen A)

- | | |
|---------------------------------|--------------------------------------|
| 1 Rejillas de oscilación | 11 Salida de drenaje continua |
| 2 Visualización | 12 Salida de aire |
| 3 Asa | 13 Bastidor del filtro CON |
| 4 Boquilla de escape | 14 Pantalla del filtro CON |
| 5 Manguera de escape | 15 Salida de drenaje manual |
| 6 Kit de ventana | 16 Cable de alimentación |
| 7 Sujeciones del kit de ventana | 17 Conector de la manguera de escape |
| 8 Bastidor del filtro EVA | 18 Mando a distancia |
| 9 Panel de control | 19 Tornillo de la boquilla de escape |
| 10 Pantalla del filtro EVA | |

Panel de control y mando a distancia (imagen B)

- | | |
|---|--|
| 1 Botón de oscilación | 6 Visualización |
| 2 Botón del temporizador | 7 Flecha Abajo |
| 3 Indicador de velocidad del ventilador | 8 Indicadores de modo |
| 4 Botón de velocidad del ventilador | 9 Botón de modo |
| 5 Botón arriba | 10 Botón de modo dormir |
| | 11 Indicador de encendido / Indicador de lleno |

- | | |
|---------------------------|----------------------|
| 12 Botón de encendido | 14 Botón de Wi-Fi |
| 13 Indicador LED de Wi-Fi | 15 Botón Temperature |

Instrucciones de seguridad

ADVERTENCIA



Contiene uno o más componentes (extremadamente/altamente) inflamables.



Contiene uno o más componentes (extremadamente/altamente) inflamables.

- Asegúrese de que ha leído y entendido completamente las instrucciones en este documento antes de instalar o utilizar el producto. Guarde el embalaje y este documento para futuras consultas.
- Utilice el producto únicamente tal como se describe en este manual.
- Este producto lo pueden utilizar niños a partir de 8 años y adultos con capacidades físicas, sensoriales o mentales reducidas o que no tengan experiencia o conocimientos, siempre y cuando se les haya explicado cómo usar el producto de forma segura y los riesgos que implica o se les supervise. Los niños no deben jugar con el producto. Los niños no deben realizar las tareas de limpieza ni mantenimiento sin supervisión.
- Se requiere una atenta supervisión cuando el aparato lo utilice un niño o se use cerca de niños, personas enfermas y animales. No permita que los niños jueguen ni toquen el producto.
- Mantenga el producto fuera del alcance de los niños.
- No utilice un producto dañado o defectuoso, pero devuélvalo para su reparación o sustitución.
- No exponga el producto al agua, a la lluvia o a humedad elevada.
- Si el producto se sumerge en agua, no toque el producto ni el agua.
- Apague la red eléctrica principal y extraiga con cuidado el enchufe de la toma de corriente.
- Después de que el producto se haya sumergido o cubierto en agua o en otros líquidos, no lo utilice de nuevo.
- Mantenga el producto alejado de fuentes de calor. No coloque el producto sobre superficies calientes o cerca de llamas abiertas.
- No utilice el producto cerca de materiales explosivos o inflamables.
- No introduzca objetos en el producto.
- No obstruya ni cubra la rejilla de entrada o salida de aire del producto.
- El aparato se instalará de acuerdo con las normativas de cableado nacionales.
- Desconecte siempre el producto de la toma de corriente cuando vaya a limpiar o mover el producto.
- No tire del cable de corriente para mover el producto.
- Desconecte el producto de la fuente de corriente y de otros equipos si surgen problemas.
- No desenchufe el producto tirando del cable. Sujete siempre el enchufe y tire de él.
- Desenchufe el enchufe de corriente principal antes de quitar el cable.
- No utilice el producto si el cable o el enchufe están dañados.
- Asegúrese de que el suministro eléctrico de su zona es apto para una tensión de 220 - 240 V CA y una frecuencia de 50 Hz.
- Enchúfelo únicamente a una toma de corriente con toma a tierra.
- Si es necesario, utilice un cable de extensión conectado a tierra de un diámetro adecuado.
- Extienda el cable por completo y asegúrese de que el cable de corriente no esté en contacto con el producto.

- Si utiliza un cable alargador, procure que sea lo más corto posible y que esté totalmente estirado.
- No utilice temporizadores externos o sistemas de control remoto para encender o apagar el producto.
- Asegúrese de que las personas no tropiecen con el cable.
- Asegúrese de que el cable de corriente no pueda enredarse y que no quede colgando por el borde de una encimera.
- No deje el producto desatendido cuando esté desenchufado.
- R290 es un gas refrigerante que cumple con las directivas europeas sobre el medio ambiente.
- Sea consciente de que los refrigerantes pueden ser inodoros.
- Coloque el producto en una zona sin ninguna fuente continua de ignición (por ejemplo: llamas abiertas, aparatos de gas o eléctricos en funcionamiento).
- Instale, accione y guarde el producto únicamente en una sala con una superficie de suelo superior a 7 m².
- Guarde el producto solamente en una zona bien ventilada.
- Guarde el producto de manera que se prevenga un fallo mecánico.
- Cuando el producto se instala, acciona o almacena en una zona no ventilada, asegúrese de que la habitación esté diseñada para prevenir la acumulación de fugas de refrigerante que provoque un riesgo de incendio o explosión debido a la ignición del refrigerante causada por calentadores eléctricos, estufas u otras fuentes de ignición.
- Únicamente las personas con un certificado válido actual de una autoridad de evaluación acreditada por la industria, que autoriza su competencia para manipular refrigerantes de manera segura, de acuerdo con una especificación de evaluación reconocida por la industria, pueden trabajar o cortar un circuito de refrigerante.
- El mantenimiento únicamente podrá realizarse según lo recomendado por el fabricante del equipo. El mantenimiento y la reparación que requieran la asistencia de otro personal capacitado solamente podrán ser llevados a cabo bajo la supervisión de la persona competente en el uso de refrigerantes inflamables.
- Al descongelar y limpiar el producto, no emplee ningún medio distinto a los recomendados por la empresa fabricante.
- No perforo ni caliente ninguna parte del circuito refrigerante.
- Este producto solo puede recibir servicio de un técnico cualificado para su mantenimiento para así reducir el riesgo de descargas eléctricas.

Cómo instalar el producto

- ▲ Coloque el producto en una superficie estable y plana.
- ▲ Mueva el producto únicamente en una posición vertical.
- ▲ Deje como mínimo 0,5 m de espacio alrededor de la entrada y la salida de aire para permitir una buena circulación del aire.
- ▲ Si el producto se ha inclinado, déjelo en posición vertical durante 2 horas antes de enchufarlo.
- ▲ Instale, accione y guarde el producto únicamente en una sala con una superficie de suelo superior a 7 m².
- ▲ Mantenga el producto a cierta distancia de objetos inflamables, como muebles, cortinas o similar.
- ▲ No bloquee las aberturas de ventilación y asegúrese de que haya suficiente espacio alrededor del producto.

Cómo ensamblar el escape (imagen C)

- ▲ Utilice solamente la manguera de escape proporcionada.
- ▲ No bloquee la manguera de escape; eso podría causar un sobrecalentamiento.
- 1. Ensamble la manguera de escape **A 5**, la boquilla de escape **A 4** y el conector de la manguera de escape **A 17**.
- 2. Conecte **A 17** a la salida de aire **A 12**.
- 3. Extienda **A 5** hasta 1500 mm.
- ▲ No tuerza la manguera de escape.
- ▲ Asegúrese de que la manguera de escape no se enrosca.
- 4. Monte el kit de ventana **A 6** con las sujeciones **A 7**.

- 5. Instale **A 6** en la abertura de la ventana.
- 1 El kit de ventana puede colocarse en dirección horizontal y vertical.
- 6. Apriete **A 7**.
- 7. Encaje **A 4** en **A 6** y sujete con el tornillo de la boquilla de escape **A 19**.
- 1 Coloque el producto sobre una superficie plana y seca.

Cómo ensamblar el drenaje continuo (opcional)

- ▲ Solo funciona en el modo de deshumidificación y de calefacción.
- 1. Abra la salida de drenaje continua **A 11**.
- 2. Conecte **A 11** a un contenedor de agua o sistema de drenaje (no incluido).

Cómo instalar la app Nedis SmartLife

1. Descargue la aplicación Nedis SmartLife para Android o iOS en su teléfono a través de Google Play o Apple App Store.
2. Instale la aplicación Nedis SmartLife en su teléfono móvil.
3. Cree una cuenta con su número de teléfono móvil o su dirección de correo electrónico y toque Continuar.
4. Recibirá un código de verificación en su teléfono móvil o a su dirección de correo electrónico.
5. Introduzca el código de verificación recibido.
6. Cree una contraseña y toque Done.
7. Toque Add Home para crear un hogar SmartLife.
8. Establezca su ubicación, escoja las habitaciones que quiera conectar y toque Done.

Cómo agregar el producto a la app SmartLife (imagen D)

1. Encienda el producto.
2. Toque + en la app Nedis SmartLife.
3. Seleccione de la lista el tipo de dispositivo que quiera añadir.
4. Confirme que el indicador LED de Wi-Fi **B 15** parpadea rápidamente o mantenga pulsado el botón de Wi-Fi **B 14** durante 5 segundos para reiniciar el producto.
5. Siga las instrucciones en la app Nedis SmartLife.
- 1 Asegúrese de conectar el producto a una red Wi-Fi de 2,4 GHz.
6. Cambie el nombre del producto una vez que haya sido encontrado y agregado.
7. Tras confirmarlo, ya podrá controlar el producto con su teléfono inteligente.

Para conectar su cuenta SmartLife a Alexa de Amazon y/o a Google Home, ajústela utilizando la acción o funcionalidad "Smart Life". Para más detalles, consulte las instrucciones en Amazon o Google.

Cómo utilizar el panel de control y el mando a distancia (imagen B)

Botón	Función
Botón de oscilación B 1	<ul style="list-style-type: none"> • Encienda o apague la oscilación. • Cambie la orientación de las rejillas.
Botón del temporizador B 2	Pulse para ajustar el temporizador. Utilice B 4 y B 3 para ajustar la duración de la refrigeración.
Indicador de velocidad del ventilador B 5	Indica la velocidad actual del ventilador.
Botón de velocidad del ventilador B 4	Púselo repetidamente para seleccionar la velocidad del ventilador. (No disponible en el modo de suspensión y de deshumidificación).
Botón arriba B 5	Aumentar los valores.
Visualización B 6	

Botón bajar B 7	Disminuir los valores.
Indicadores de modo B 8	Indica el modo actual del ventilador.
Botón de modo B 9	Pulse el botón repetidamente para seleccionar el modo: Modo de refrigeración/modo de deshumidificación/modo de ventilador.
Botón de modo dormir B 10	Activar el modo dormir. Solo funciona en modo de refrigeración. Al cabo de una hora, la temperatura ajustada se incrementa 1 °C y otra vez después de 2 horas.
Indicador de encendido / Indicador de lleno B 11	Indica que el depósito de agua en el producto está lleno.
Botón Power B 12	Encender o apagar el producto.
Indicador LED de Wi-Fi B 13	Indica si el producto se está conectando o está conectado a la Wi-Fi.
Botón de Wi-Fi B 14	Pulse para conectar el producto a una red Wi-Fi.
Botón Temperature B 15	Cambiar entre grados centígrados y grados Fahrenheit.

Declaración de conformidad

Nosotros, Nedis B.V., declaramos como fabricante que el producto WIFACMB1WT16 de nuestra marca Nedis®, producido en China, ha sido probado de acuerdo con todas las normas y regulaciones relevantes de la CE y que se han superado todas las pruebas con éxito. Esto incluye, entre otras, la directiva europea sobre equipos radioeléctricos RED 2014/53/UE.

La declaración de conformidad completa (y la hoja de datos de seguridad, si procede) se puede encontrar y descargar en: nedis.es/wifacmb1wt16#support

Para más información sobre el cumplimiento, póngase en contacto con el servicio de atención al cliente:
Página web: www.nedis.com
Correo electrónico: service@nedis.com
Nedis B.V., de Tweeling 28
5215 MC 's-Hertogenbosch (Países Bajos)

PT Guia de iniciação rápida

Ar Condicionado Inteligente Wi-Fi WIFACMB1WT16



Para mais informações, consulte a versão alargada do manual on-line: ned.is/wifacmb1wt16

Utilização prevista

O WIFACMB1WT16 da Nedis é um ar condicionado local utilizado para arrefecer e desumidificar divisões. Este produto destina-se exclusivamente a servir de aparelho de ar condicionado local para uso doméstico e interior. O produto não se destina a utilização profissional. Este produto pode ser utilizado por crianças com idade igual ou superior a 8 anos e por pessoas com capacidades físicas, sensoriais ou mentais reduzidas ou com falta de experiência e conhecimento, desde que tenham recebido supervisão ou instruções relativas à utilização segura do produto e compreendam os perigos envolvidos. As crianças não devem brincar com o produto. A limpeza e a manutenção destinadas ao utilizador não devem ser efetuadas por crianças sem supervisão. Este produto destina-se a ser utilizado em ambientes domésticos

para tarefas domésticas típicas e também pode ser manipulado por utilizadores não experientes para os mesmos fins, por exemplo em lojas, escritórios, outros ambientes de trabalho semelhantes, casas rurais, clientes em hotéis, motéis e outros ambientes de tipo residencial e/ou alojamento local. Qualquer alteração do produto pode ter consequências em termos de segurança, garantia e funcionamento adequado.

Especificações

Produto	Ar Condicionado Inteligente Wi-Fi
Número de artigo	WIFACMB1WT16
Dimensões (c x l x a)	480 x 780 x 390 mm
Peso	33 kg
Tensão de entrada	220 – 240 V ~ 50 Hz
Potência necessária	1600 W
Classe energética	A
Índice de eficiência energética (IEE)	2,61
Nível de ruído	< 65 dB
Capacidade de arrefecimento	16000 BTU
Capacidade da sala *	140 m ³
Circulação de ar	500 m ³ /h
Desumidificação	40 l/day
Refrigerante	R290 / 260 g
Ficha de alimentação	Schuko CEE 7/7

* O desempenho do ar condicionado depende de vários fatores como o espaço no chão, a altura do teto, o nível de isolamento e o número de janelas. Os dados mencionados baseiam-se num espaço com baixas cargas térmicas.

Peças principais (imagem A)

- | | |
|-------------------------------|-------------------------------------|
| 1 Aberturas de oscilação | 12 Entrada de ar |
| 2 Ecrã | 13 Moldura do filtro CON |
| 3 Pega | 14 Crivo do filtro CON |
| 4 Bocal de descarga | 15 Saída de drenagem manual |
| 5 Mangueira de descarga | 16 Cabo de alimentação |
| 6 Kit de janela | 17 Conetor da mangueira de descarga |
| 7 Fixações do kit de janela | 18 Controlo remoto |
| 8 Moldura do filtro EVA | 19 Parafuso do bocal de descarga |
| 9 Painel de controlo | |
| 10 Crivo do filtro EVA | |
| 11 Saída de drenagem contínua | |

Painel de controlo e controlo remoto (imagem B)

- | | |
|---|--|
| 1 Botão de oscilação | 8 Indicadores de modo |
| 2 Botão temporizador | 9 Botão de modo |
| 3 Indicador de velocidade do ventilador | 10 Botão de modo de espera |
| 4 Botão de velocidade do ventilador | 11 Indicador de corrente / Indicador de depósito cheio |
| 5 Botão para cima | 12 Botão de ligar/desligar |
| 6 Ecrã | 13 LED indicador de Wi-Fi |
| 7 Botão Bixao | 14 Botão de Wi-Fi |
| | 15 Botão Temp |

Instruções de segurança

AVISO



Contém um ou mais componentes (extremamente/altamente) inflamáveis.









Contém um ou mais componentes (extremamente/altamente) inflamáveis.





- Certifique-se de que leu e compreendeu as instruções deste documento na íntegra antes de instalar ou utilizar o produto. Guarde a embalagem e este documento para referência futura.
- Utilize o produto apenas conforme descrito neste manual.
- Este produto pode ser utilizado por crianças com idade igual ou superior a 8 anos e por pessoas com capacidades físicas, sensoriais ou mentais reduzidas ou com falta de experiência e conhecimento, desde que tenham recebido supervisão ou instruções relativas à utilização segura do produto e compreendam os perigos envolvidos. As crianças não devem brincar com o produto. A limpeza e a manutenção destinadas ao utilizador não devem ser efetuadas por crianças sem supervisão.
- É necessária supervisão atenta quando o produto é utilizado por ou junto a crianças, animais ou pessoas doentes. Não deixe que as crianças brinquem ou toquem no produto.
- Mantenha o produto fora do alcance das crianças.
- Não utilize um produto danificado ou defeituoso, mas devolva-o para reparação ou substituição.
- Não exponha o produto a água, chuva, humidade ou humidade elevada.
- Se o produto for imerso em água, não toque no mesmo nem na água.
- Desligue o quadro elétrico e retire cuidadosamente a ficha da tomada elétrica.
- Não volte a utilizar o produto depois de ter sido imerso ou coberto de água ou outros líquidos.
- Mantenha o produto afastado de fontes de calor. Não coloque o produto sobre superfícies quentes ou perto de chamas expostas.
- Não utilize o produto perto de materiais explosivos ou inflamáveis.
- Não insira quaisquer objetos no produto.
- Não obstrua nem tape a entrada de ar ou saída de ar do produto.
- O aparelho deve ser instalado de acordo com o sistema de cablagem nacional.
- Desligue sempre o produto da tomada elétrica ao limpar ou deslocá-lo.
- Não puxe o cabo de alimentação para deslocar o produto.
- Em caso de problema, desligue o produto da fonte de alimentação bem como outros equipamentos.
- Não desligue o produto da tomada puxando o cabo. Segure sempre pela ficha e puxe.
- Desligue o interruptor de alimentação antes de retirar o cabo.
- Não utilize o produto quando o cabo ou a tomada estiverem danificados.
- Certifique-se de que o abastecimento elétrico na sua área corresponde a uma voltagem de 220 - 240 V CA e uma frequência de 50 Hz.
- Ligue apenas a uma tomada com ligação à terra.
- Se necessário, utilize um cabo de extensão com ligação à terra com um diâmetro adequado.
- Estenda totalmente o cabo de alimentação e certifique-se de que o cabo de alimentação não entra em contacto com o produto.
- Quando utilizar uma extensão, escolha uma que seja o mais curta possível e estenda-a totalmente.

- Não utilize temporizadores externos ou sistemas de controlo remoto para ligar ou desligar o produto.
- Certifique-se de que as pessoas não tropeçam no cabo.
- Certifique-se de que não é possível o cabo de alimentação ficar emaranhado ou pendurado na extremidade de uma bancada de trabalho.
- Não deixe o produto sem vigilância quando ligado.
- O R290 é um gás refrigerante que está em conformidade com as diretivas europeias relativas ao ambiente.
- Tenha em atenção que os refrigerantes podem ser inodoros.
- Coloque o produto numa zona sem fontes contínuas de ignição (por exemplo: chamas expostas, gás ou aparelhos elétricos em funcionamento).
- Instale, opere e armazene o produto apenas numa sala com área superior a 7 m².
- Armazene o produto apenas numa zona bem ventilada.
- Armazene o produto de forma a evitar falhas mecânicas.
- Quando o produto é instalado, operado ou armazenado numa zona não ventilada, certifique-se de que a mesma foi concebida para evitar a acumulação de fugas de refrigerante que resultem num risco de incêndio ou explosão devido à ignição do refrigerante causada por aquecedores elétricos, fogões ou outras fontes de ignição.
- Apenas as pessoas que possuam um certificado válido de uma autoridade de avaliação credenciada pela indústria, que reconheça a sua competência para trabalhar de forma segura com refrigerantes, de acordo com uma especificação de avaliação reconhecida pela indústria, podem trabalhar em ou entrar num circuito de refrigeração.
- A manutenção só pode ser realizada conforme recomendado pelo fabricante do equipamento. A manutenção e a reparação que exijam a assistência de outro pessoal qualificado só podem ser realizadas sob a supervisão de uma pessoa competente para trabalhar com refrigerantes inflamáveis.
- Ao descongelar e limpar o produto, não utilize outros meios além dos recomendados pela empresa fabricante.
- Não perfure nem aqueça qualquer parte do circuito de refrigeração.
- Este produto pode ser reparado apenas por um técnico qualificado para manutenção a fim de reduzir o risco de choque elétrico.

Instalação do produto

-  Coloque o produto sobre uma superfície estável e plana.
-  Deslocar o produto apenas na posição vertical.
-  Deixe um espaço mínimo de 0,5 m em torno da entrada e saída de ar para permitir uma boa circulação do ar.
-  Se o produto tiver sido inclinado, deixe-o na vertical durante 2 horas antes de o ligar à corrente.
-  Instale, opere e armazene o produto apenas numa sala com área superior a 7 m².
-  Mantenha o produto afastado de objetos inflamáveis, como móveis, cortinas e outros semelhantes.
-  Não bloqueie as aberturas de ventilação e certifique-se de que existe espaço suficiente à volta do produto.

Montagem do tubo de descarga (imagem C)

-  Utilize apenas o tubo de descarga fornecido.
 -  Não bloqueie a mangueira de descarga, uma vez que pode causar sobreaquecimento.
1. Monte a mangueira de descarga **A5**, o bocal de descarga **A4** e o conector da mangueira de descarga **A17**.
 2. Ligue **A17** à saída de ar **A12**.
 3. Estenda **A5** até 1500 mm.
 -  Não torça o tubo de descarga.
 -  Certifique-se de que o tubo flexível de descarga não dobra.
 4. Monte o kit de janela **A6** com os fixadores **A7**.
 5. Instale **A6** na abertura da janela.

- O kit de janela pode ser colocado nas direções horizontal e vertical.
- Aperte **A 7**.
- Encaixe **A 4** em **A 6** e aperte com o parafuso do bocal de descarga **A 15**.
- Coloque o produto sobre uma superfície plana e seca.

Montagem da drenagem contínua (opcional)

A Funciona apenas no modo de desumidificação e aquecimento.

- Abra a saída de drenagem contínua **A 11**.
- Ligue **A 11** a um contentor de água ou sistema de drenagem (não incluído).

Instalação da aplicação SmartLife da Nedis

- Faça o download da aplicação Nedis SmartLife para Android ou iOS no seu telefone através do Google Play ou da Apple Store.
- Abra a aplicação Nedis SmartLife no seu telefone.
- Crie uma conta com o seu número de telemóvel ou o seu endereço de e-mail e prima Continuar.
- Irá receber um código de verificação no seu telemóvel ou endereço de e-mail.
- Introduza o código de verificação recebido.
- Crie uma palavra-passe e prima Done.
- Toque em Add Home para criar uma Casa SmartLife.
- Defina a sua localização, escolha as divisões com que pretende estabelecer ligação e prima Done.

Adicionar o produto à aplicação SmartLife (imagem D)

- Ligue o produto.
- Toque em + na aplicação Nedis SmartLife.
- Selecione o tipo de dispositivo que pretende adicionar na lista.
- Certifique-se de que o indicador LED de Wi-Fi **B 13** pisca rapidamente ou mantenha o botão Wi-Fi **B 14** durante 5 segundos para reiniciar o produto.
- Siga as instruções na aplicação Nedis SmartLife.
 - Certifique-se de que liga o produto a uma rede Wi-Fi de 2,4 GHz.
 - Altere o nome do produto depois de ter sido encontrado e adicionado.
 - Depois de confirmar, consegue controlar o produto através do seu smartphone.

Para ligar a sua conta SmartLife à Amazon Alexa e/ou Google Home, configure-a usando a ação ou aptidão "Smart Life". Para mais detalhes, verifique a instrução na Amazon ou Google.

Utilizar o painel de controlo e o controlo remoto (imagem B)

Botão	Função
Botão de oscilação B 1	<ul style="list-style-type: none"> Ligue ou desligue a oscilação. Mude a orientação das persianas.
Botão temporizador B 2	Prima para definir o temporizador. Utilize B 4 e B 6 para definir a duração do arrefecimento.
Indicador de velocidade do ventilador B 3	Indica a velocidade atual do ventilador.
Botão de velocidade do ventilador B 4	Prima repetidamente para selecionar a velocidade do ventilador. (Indisponível no modo de hibernação e desumidificação).
Botão para cima B 5	Aumentar valores.
Ecrã B 6	
Botão baixo B 7	Diminuir valores.

Indicadores de modo B 8	Indica o modo de ventilador atual.
Botão de modo B 9	Prima o botão repetidamente para selecionar o modo: Modo de arrefecimento / Modo de desumidificação / modo de ventilador.
Botão de modo de espera B 10	Ativar o modo de suspensão. Funciona apenas no modo de arrefecimento. Após uma hora, a temperatura definida diminui 1 °C e volta a diminuir após 2 horas.
Indicador de corrente / Indicador de depósito cheio B 11	Indica que o depósito de água do produto está cheio.
Botão de alimentação B 12	Ligar ou desligar o produto.
LED indicador de Wi-Fi B 13	Indica que o produto está a ligar-se ou está ligado ao Wi-Fi.
Botão de Wi-Fi B 14	Prima para ligar o produto a uma rede Wi-Fi.
Botão Temp B 15	Alternar entre Celsius e Fahrenheit.

Declaração de conformidade

A Nedis B.V. declara, na qualidade de fabricante, que o produto WiFiACMB1WT16 da nossa marca Nedis®, produzido na China, foi testado em conformidade com todas as normas e regulamentos CE relevantes e que todos os testes foram concluídos com sucesso. Os mesmos incluem, entre outros, o regulamento RED 2014/53/UE.

A Declaração de conformidade (e a ficha de dados de segurança, se aplicável) pode ser consultada e descarregada em: nedis.pt/wifiacmb1wt16#support

Para informações adicionais relativas à conformidade, contacte a assistência ao cliente:
 Site: www.nedis.com
 E-mail: service@nedis.com
 Nedis B.V., de Tweeling 28
 5215 MC 's-Hertogenbosch, Países Baixos

SV Snabbstartsguide

Smart Wi-Fi Luftkonditionerare

WiFiACMB1WT16



För ytterligare information, se den utökade manualen online: ned.is/wifiacmb1wt16

Avsedd användning

Nedis WiFiACMB1WT16 är en stationär luftkonditionering för kylning och avfuktning av rum.

Produkten är uteslutande avsedd som en stationär luftkonditionering för användning inomhus i bostäder.

Produkten är inte avsedd för yrkesmässig användning.

Denna apparat kan användas av barn över åtta år och av personer med fysisk, sensorisk eller kognitiv funktionsnedsättning, eller avsaknad av erfarenhet och kunskap, om användningen sker under uppsikt eller om dessa personer erhållit instruktioner om säker användning av apparaten och är medvetna om riskerna. Barn får inte leka med produkten. Rengöring och användarunderhåll får inte utföras av barn om de inte står under uppsikt.

Denna produkt är avsedd för användning i hemmiljöer för typiska hushållsfunktioner men kan även användas av användare som inte är experter i typiska hushållsfunktioner såsom: butiker, kontor eller liknande arbetsmiljöer, jordbruksbyggnader, av gäster på hotell, motell och andra miljöer av boendetyp och/eller miljöer av typen bed and breakfast.

Modifiering av produkten kan medföra konsekvenser för säkerhet, garanti och korrekt funktion.

Specifikationer

Produkt	Smart Wi-Fi Luftkonditionerare
Artikelnummer	WIFIACMB1WT16
Dimensioner (l x b x h)	480 x 780 x 390 mm
Vikt	33 kg
Inspänning	220 – 240 V ~ 50 Hz
Erforderlig effekt	1600 W
Energiklass	A
Energieffektivitetsindex (EER)	2,61
Ljudnivå	< 65 dB
Kylkapacitet	16000 BTU
Upp till rumsstorlek *	140 m ³
Luftcirkulation	500 m ³ /h
Avfuktning	40 l/day
Kylmedel	R290 / 260 g
Stickkontakt	Schuko CEE 7/7

* Luftkonditioneringsprestanda beror på flera olika faktorer såsom golvytymme, innetakets höjd, rummets isoleringsnivå samt antal fönster. De data som nämns grundas på ett utrymme med låg värmebelastning.

Huvuddelar (bild A)

- | | |
|-------------------------|-----------------------------------|
| 1 Oscillerande lameller | 11 Kontinuerligt dräneringsutlopp |
| 2 Display | 12 Luftutlopp |
| 3 Handtag | 13 CON-filtrerram |
| 4 Utloppsmunstycke | 14 CON-filterskärm |
| 5 Utloppssläng | 15 Huvuddräneringsutlopp |
| 6 Fönstersats | 16 Strömkabel |
| 7 Fönstersatsens fästen | 17 Utloppsslängens anslutning |
| 8 EVA-filtrerram | 18 Fjärrkontroll |
| 9 Kontrollpanel | 19 Utloppsmunstyckets skruv |
| 10 EVA-filterskärm | |

Manöverpanel och fjärrkontroll (image B)

- | | |
|--------------------------------|------------------------------------|
| 1 Vippbrytare | 9 Lägesknapp |
| 2 Timer-knapp | 10 Sovlägesknapp |
| 3 Indikator för fläkthastighet | 11 Strömindikator / Full indikator |
| 4 Knapp för fläkthastighet | 12 Kraftknapp |
| 5 Upp-knapp | 13 LED-lampa för Wi-Fi |
| 6 Display | 14 Wi-Fi-knapp |
| 7 Ned-knapp | 15 Knappen Temperature |
| 8 Indikatorläge | |

Säkerhetsanvisningar

 VARNING



Innehåller en eller flera (extremt/mycket) lättantändliga komponenter.



Innehåller en eller flera (extremt/mycket) lättantändliga komponenter.

- Säkerställ att du har läst och förstått alla instruktioner i detta dokument innan du installerar och använder produkten. Behåll

förpackningen och detta dokument som framtida referens.

- Använd produkten endast enligt anvisningarna i denna bruksanvisning.
- Denna apparat kan användas av barn över åtta år och av personer med fysisk, sensorisk eller kognitiv funktionsnedsättning, eller avsaknad av erfarenhet och kunskap, om användningen sker under uppsikt eller om dessa personer erhållit instruktioner om säker användning av apparaten och är medvetna om riskerna. Barn får inte leka med produkten. Rengöring och användarunderhåll får inte utföras av barn om de inte står under uppsikt.
- Noga uppsikt erfordras när produkten används av eller nära barn, djur eller svaga personer. Låt inte barn leka med eller vidröra apparaten.
- Förvara produkten utom räckhåll för barn.
- Använd inte en skadad eller defekt produkt, utan returnera den för reparation eller utbyte.
- Exponera inte produkten till vatten, regn eller fukt eller hög fukthalt.
- Om produkten är nedsänkt i vatten, vidrör inte produkten eller vattnet.
- Stäng av elkretsen och dra försiktigt stickkontakten ur eluttaget.
- Använd inte produkten om den har varit nedsänkt eller täckt med vatten eller andra vätskor.
- Håll produkten på avstånd från värmekällor. Placera inte produkten på heta ytor eller nära öppna lågor.
- Använd inte produkten nära explosiva eller lättantändliga material.
- För inte in några föremål i produkten.
- Blockera eller täck inte över produktens luftinlopp eller utloppsgaller.
- Apparaten ska installeras enligt nationella elsäkerhetsföreskrifter.
- Koppla alltid bort produkten från eluttaget innan du rengör eller flyttar produkten.
- Drå inte i nätsladden för att flytta produkten.
- Koppla bort produkten från kraftkällan och annan utrustning i händelse av problem.
- Koppla inte ur produkten genom att dra i kabeln. Håll alltid i kontakten när du drar.
- Bryt nätsladdbrytaren innan stickkontakten dras ur eluttaget.
- Använd inte produkten om nätsladden eller stickkontakten är skadade.
- Säkerställ att nätspänningen i ditt område är 220 - 240 VAC med frekvensen 50 Hz.
- Anslut endast till jordat uttag.
- Använd om så erfordras en jordad förlängningskabel med lämplig ledararea.
- Drå ut nätsladden helt och säkerställ att nätsladden inte kommer i kontakt med produkten.
- Vid användning av en förlängningsladd ska den vara så kort som möjligt och helt utdragen.
- Använd inte externa timers eller fjärrkontrollsystem för att slå på eller stänga av produkten.
- Säkerställ att personer inte kan snubbla över sladden.
- Säkerställ att nätsladden inte kan snärjas eller hänga över bänkskivans kant.
- Lämna inte produkten utan uppsikt när den arbetar.
- R290 är en kylmedelsgas som överensstämmer med det europeiska miljödirektivet.
- Kom ihåg att kylmedel kan vara luktlösa.
- Placera produkten i ett område utan kontinuerliga antändningskällor (till exempel öppen låga, gas- eller elapparater som används).
- Installera, använd och förvara produkten endast i ett rum med större golvyta än 7 m².
- Förvara produkten endast i ett väl ventilerat område.
- Förvara produkten så att den inte utsätts för mekanisk skada.
- Säkerställ när produkten är installerad, används eller förvaras i ett icke ventilerat utrymme, att rummet är byggt så att ansamling av

- läckande kylmedel inte kan resultera i risk för brand eller explosion till följd av antändning av kylmedlet från elektriska värmare, spisar eller andra antändningskällor.
- Endast personer med ett gällande certifikat från en av industrin godkänd bedömningsmyndighet som auktoriserar dessas kompetens att hantera kylmedel på ett säkert sätt i enlighet med en av industrin erkänd bedömningsspecifikation, får arbeta på eller öppna en kylkrets.
 - Service får endast utföras enligt rekommendationerna från utrustningens tillverkare. Underhåll och reparationer som kräver medverkan av annan utbildad personal får endast utföras under övervakning av den i hantering av lättantändliga kylmedel kompetenta personen.
 - Vid avfrostning och rengöring av produkten, använd inte andra hjälpmedel än de som rekommenderas av tillverkaren.
 - Punktera eller värm inte upp någon del av kylkretsen.
 - Denna produkt får, för att minska risken för elchock, endast servas av en kvalificerad underhållstekniker.

Installera produkten

- A** Placera produkten på en stabil och plan yta.
- A** Flytta produkten i endast upprätt läge.
- A** Lämna minst 0,5 m fritt utrymme runt luftuttaget och luftutloppet för att säkerställa fullgott luftflöde.
- A** Om produkten har lutats, låt den stå upprätt i 2 timmar innan stickkontakten sätts i eluttaget.
- A** Installera, använd och förvara produkten endast i ett rum med större golvyta än 7 m².
- A** Håll produkten på avstånd från brännbara föremål såsom möbler, gardiner och liknande.
- A** Blockera inte ventilationsöppningar, och säkerställ tillräckligt fritt utrymme runt produkten.

Att montera utloppet (bild C)

- A** Använd endast den medföljande utloppsslangen.
 - A** Blockera inte utloppsslangen eftersom detta kan resultera i överhettning.
1. Montera utloppsslangen **A5**, utloppsmunstycket **A4** och utloppsslangens anslutning **A17**.
 2. Anslut **A17** till luftutloppet **A12**.
 3. Förläng **A5** upp till 1500 mm.
- A** Vrid inte utloppsslangen.
 - A** Säkerställ att utloppsslangen inte trasslar sig.
4. Montera fönstersatsen **A6** med fästelementen **A7**.
 5. Installera **A6** i fönsteröppningen.
 - 1 Fönsterkittet kan placeras i horisontal och vertikal riktning.
 6. Dra fast **A7**.
 7. För in **A4** i **A6** och fäst med utloppsmustyckets skruv **A19**.
 - 1 Placera produkten på en plan och torr yta.

Att montera den kontinuerliga dräneringen (tillval)

- A** Fungerar endast i avfuktning- och uppvärmningsläge.
1. Öppna den kontinuerliga dräneringens utlopp **A11**.
 2. Anslut **A11** till en vattenbehållare eller ett dräneringssystem (medföljer ej).

Installera appen Nedis SmartLife

1. Ladda ner appen Nedis SmartLife för Android eller iOS till den telefon via Google Play eller Apple App Store.
2. Öppna appen Nedis SmartLife på din telefon.
3. Skapa ett konto med ditt mobiltelefonnummer eller din E-postadress och tryck på Continue.
4. Du kommer att erhålla en verifieringskod på din mobiltelefon eller E-postadress.
5. Skriv in den mottagna verifieringskoden.
6. Skapa ett lösenord och tryck på Done.

7. Tryck på Add Home för att skapa ett SmartLife Home.
8. Ställ in din ort, välj det rum du önskar ansluta med och tryck på Done.

Att lägga till produkten i appen SmartLife (bild D)

1. Slå på produkten.
2. Tryck på + i appen Nedis SmartLife.
3. Välj den typ av enhet du önskar lägga till från listan.
4. Bekräfta att Wi-Fi-indikatorns LED-lampa **B13** blinkar snabbt eller håll Wi-Fi-knappen **B14** intryckt i 5 sekunder för att återställa produkten.
5. Följ anvisningarna i appen Nedis SmartLife.
 - 1 Säkerställ att du ansluter produkten till ett 2,4 GHz Wi-Fi-nätverk.
6. Ge produkten ett nytt namn när den hittas och lagts till.
7. Efter bekräftelsen kan du kontrollera produkten med din smarttelefon.

För att ansluta ditt SmartLife-konto till Amazon Alexa och/eller Google Home, ställ in det med användning av appen "Smart Life" eller skicklighet. För ytterligare detaljer, kontrollera anvisningarna på antingen Amazon eller Google.

Med kontrollpanelen och fjärrkontrollen (bild B)

Knapp	Funktion
Vippbrytare B1	<ul style="list-style-type: none"> • Slå på eller stäng av oscillationen. • Ändra spjällens riktning.
Timer-knapp B2	Tryck för att ställa in timern. Använd B4 och B6 för att ställa in kylningens varaktighet.
Indikator för fläkthastighet B3	Indikerar nuvarande fläkthastighet.
Knapp för fläkthastighet B4	Tryck upprepade gånger för att välja fläktens hastighet. (Inte tillgängligt i vilo- och avfuktningläge).
Upp-knapp B5	Öka värden.
Display B6	
Nerknapp B7	Minska värden.
Indikatorläge B8	Indikerar nuvarande fläktläge.
Lägesknapp B9	Tryck upprepningsvis på knappen för att välja läget: Kylningsläge/ avfuktningläge/fläktläge.
Sovlägesknapp B10	Aktiverar sovläge. Arbetar endast i kylsläge. Den inställda temperaturen höjs 1 °C efter en timme och igen efter 2 timmar.
Strömindikator / Full indikator B11	Indikerar att vattenbehållaren i produkten är full.
Kraftknapp B12	Slår på eller stänger av produkten.
LED-lampa för Wi-Fi B13	Indikerar att produkten ansluter eller är ansluten till Wi-Fi.
Wi-Fi-knapp B14	Tryck för att ansluta produkten till ett Wi-Fi-nätverk.
Knappen Temperature B15	Växlar mellan Celsius och Fahrenheit.

Försäkrän om överensstämmelse

Vi, Nedis B.V., försäkrar som tillverkare att produkten WiFiACMB1WT16 från vårt varumärke Nedis®, tillverkad i Kina, har testats i enlighet med alla relevanta CE-standarder och föreskrifter och att alla tester genomförts med godkänt resultat. Detta inkluderar, men är inte begränsat till, radioutrustningsdirektiv 2014/53/EU.

Den fullständiga försäkrän om överensstämmelse (och säkerhetsdatabladet, om tillämpligt) kan läsas och laddas ned från: nedis.sv/wifiacmb1wt16#support

För ytterligare information om överensstämmelse, var god kontakta vår kundtjänst:

Webbplats: www.nedis.com

E-post: service@nedis.com

Nedis B.V., de Tweeling 28

5215 MC 's-Hertogenbosch, Nederländerna

FI Pika-aloitusopas

WiFi-älyilmastointilaite WiFiACMB1WT16



Katso tarkemmat tiedot käyttöoppaan laajemmasta verkkoversiosta: nedis.is/wifiacmb1wt16

Käyttötarkoitus

Nedis WiFiACMB1WT16 on paikallinen ilmastointilaite, jota käytetään tilojen jäähdyytykseen ja kosteuden poistoon.

Tuote on tarkoitettu ainoastaan paikalliseksi ilmastointilaitteeksi kotitalouskäyttöön sisätiloissa.

Tuotetta ei ole tarkoitettu ammattikäyttöön.

Tätä tuotetta saavat käyttää 8-vuotiaat ja sitä vanhemmat lapset ja henkilöt, joilla on heikentyneet fyysiset, aistilliset tai henkiset kyvyt tai kokemuksen ja tiedon puuttetta, jos heitä valvotaan tai jos heille on annettu ohjeet tuotteen turvallisesta käytöstä ja he ymmärtävät tuotteen käyttöön liittyvät vaarat. Lapset eivät saa leikkiä tuotteella. Lapset eivät saa puhdistaa tai huoltaa tuotetta ilman valvontaa.

Tämä laite on suunniteltu käytettäväksi kotitalouksissa ja vastaavissa kohteissa, kuten: henkilöstön keittötiloissa myymälöissä, toimistoissa ja muissa vastaavissa työympäristöissä, maataloilla, hotelleissa, motelleissa ja muun tyyppisissä

majoitusympäristöissä asiakkaiden käytössä ja/tai aamiaismajoitustyyppisissä majoitustiloissa. Tuotetta käyttääkseen ei tarvitse olla ammattilainen.

Tuotteen muutokset voivat vaikuttaa turvallisuuteen, takuuseen ja asianmukaiseen toimintaan.

Tekniset tiedot

Tuote	WiFi-älyilmastointilaite
Tuoteno	WiFiACMB1WT16
Mitat (p × l × k)	480 × 780 × 390 mm
Paino	33 kg
Tulojännite	220 – 240 V ~ 50 Hz
Tarvittava teho	1600 W
Energialuokka	A
Kylmäkerroin (EER)	2,61
Melutaso	< 65 dB
Jäähdytysteho	16000 BTU
Tilan koko *	140 m ³
Ilman kierrätys	500 m ³ /h
Kosteudenpoisto	40 l/day

Kylmäaine	R290 / 260 g
Virtajohdon liitin	Schuko CEE 7/7

*Ilmastointilaitteen suorituskykyyn vaikuttavat monet tekijät, kuten lattiapinta-ala, kattokorkeus, eristyksen taso ja ikkunoiden määrä. Tässä mainitut tiedot perustuvat tilaan, jossa lämpökuorma on pieni.

Tärkeimmät osat (kuva A)

- 1 Suuntaussäleat
- 2 Näyttö
- 3 Kahva
- 4 Poistosuutin
- 5 Poistoletku
- 6 Ikkuna-asennussarja
- 7 Ikkuna-asennussarjan kiinnikkeet
- 8 EVA-suodatinkehys
- 9 Ohjauspaneeli
- 10 EVA-suodatinverkko
- 11 Jatkuvan tyhjennyksen aukko
- 12 Poistoilma-aukko
- 13 CON-suodatinkehys
- 14 CON-suodatinverkko
- 15 Manuaalinen tyhjennysaukko
- 16 Sähköjohto
- 17 Poistoletkun liitin
- 18 Kaukosäädin
- 19 Poistosuuttimen ruuvi

Ohjauspaneeli ja kaukosäädin (kuva B)

- 1 Keinupainike
- 2 Ajustin-painike
- 3 Puhaltimen nopeuden ilmaisin
- 4 Puhaltimen nopeuspainike
- 5 Ylös-painike
- 6 Näyttö
- 7 Alas-painike
- 8 Tilan ilmaisin
- 9 Tilapainike
- 10 Lepotilan painike
- 11 Virran merkivalo / Vesisäiliön täynnä -ilmaisin
- 12 Virtapainike
- 13 Wi-Fi-yhteyden LED-merkivalo
- 14 WiFi-painike
- 15 Temperature-painike

Turvallisuusohjeet

A VAROITUS



Sisältää yhden tai useamman (erittäin helposti tai helposti) syttyvän ainesosan.



Sisältää yhden tai useamman (erittäin helposti tai helposti) syttyvän ainesosan.

- Huolehdi siitä, että olet lukenut ja ymmärtänyt tämän asiakirjan sisältämät ohjeet kokonaan ennen kuin asennat tuotteen tai käytät sitä. Säilytä pakkaus ja tämä asiakirja tulevaa tarvetta varten.
- Käytä tuotetta vain tässä oppaassa kuvatuin mukaisesti.
- Tätä tuotetta saavat käyttää 8-vuotiaat ja sitä vanhemmat lapset ja henkilöt, joilla on heikentyneet fyysiset, aistilliset tai henkiset kyvyt tai kokemuksen ja tiedon puuttetta, jos heitä valvotaan tai jos heille on annettu ohjeet tuotteen turvallisesta käytöstä ja he ymmärtävät tuotteen käyttöön liittyvät vaarat. Lapset eivät saa leikkiä tuotteella. Lapset eivät saa puhdistaa tai huoltaa tuotetta ilman valvontaa.
- Tarkka valvonta on tarpeen, mikäli lapset käyttävät tuotetta tai sitä käytetään lasten, eläinten tai heikkokuntoisten henkilöiden läheisyydessä. Älä anna lasten leikkiä tuotteella tai koskettaa sitä.
- Pidä tuote poissa lasten ulottuvilta.
- Älä käytä vaurioitunutta tai viallista tuotetta, vaan palauta se korjausta tai vaihtoa varten.
- Älä altista tuotetta vedelle, sateelle, korkealle ilmastokosteudelle tai muulle kosteudelle.
- Jos tuote joutuu upotetuksi veteen, älä koske tuotteeseen äläkä veteen.
- Sammuta päävirranjakelu ja irrota pistoke varovasti pistorasiasta.
- Jos tuote on joutunut upotetuksi veteen tai se on peittynyt vedellä, älä käytä tuotetta enää.

- Pidä tuote loitolla lämmönlähteistä. Älä aseta tuotetta kuumille pinoille tai lähelle avotulta.
- Älä käytä tuotetta lähellä räjähtäviä tai syttyviä materiaaleja.
- Älä työnnä mitään esineitä tuotteeseen.
- Älä tuki tai peitä tuotteen ilmanotto- tai poistoriilää.
- Laitte täytyy asentaa kansallisten kytkentämääräysten mukaisesti.
- Irrota virtajohto pistorasiasta aina ennen laitteen puhdistamista tai siirtämistä.
- Älä siirrä tuotetta virtajohdosta vetämällä.
- Irrota tuote virtalähteestä ja muista laitteista, jos ongelmia ilmenee.
- Älä irrota tuotetta pistorasiasta johdosta vetämällä. Tartu aina pistokkeeseen ja vedä.
- Kytke päävirtakytkin pois päältä ennen kuin irrotat virtajohdon pistorasiasta.
- Älä käytä tuotetta, jos virtajohto tai -pistoke on vaurioitunut.
- Varmista, että verkkovirran jännite on alueellasi 220–240 VAC ja taajuus 50 Hz.
- Kytke vain maadoitettuun pistorasiaan.
- Jos jatkojohtoa on käytettävä, käytä halkaisijaltaan sopivaa maadoitettua jatkojohtoa.
- Kelaajavirtajohto kokonaan auki ja varmista, että se ei ole kosketuksissa tuotteeseen.
- Jos käytät jatkojohtoa, sen on oltava mahdollisimman lyhyt ja keritty kokonaan auki.
- Älä käytä ulkoisia ajastimia tai kauko-ohjausjärjestelmiä tuotteen kytkemiseksi päälle tai pois.
- Varmista, ettei kukaan pääse kompastumaan virtajohtoon.
- Huolehdi siitä, että virtajohto ei pääse sotkeutumaan tai takertumaan mihinkään eikä roikkumaan työtasoon reunan yli.
- Älä jätä tuotetta valvomatta sen ollessa kytkettynä päälle.
- R290 on kylmäaineakaasu, joka on ympäristönsuojelua koskevien eurooppalaisten direktiivien mukainen.
- Huomaa, että kylmäaineet voivat olla hajuttomia.
- Aseta tuote paikkaan, jossa ei ole jatkuvia syttymislähteitä (esimerkiksi avotuli tai käytössä olevat kaasui- tai sähkölaitteet).
- Asenna tuote ja käytä ja säilytä sitä vain tilassa, jonka pinta-ala on yli 7 m².
- Säilytä tuotetta vain hyvin ilmastoidussa paikassa.
- Säilytä tuotetta siten, ettei siihen pääse kohdistumaan mekaanista vikaa.
- Jos tuote asennetaan tai sitä käytetään tai säilytetään ilmastoimattomassa paikassa, varmista, että tila on suunniteltu estämään kylmäainevuodot, jotka voisivat aiheuttaa tulipalo- tai räjähdysvaaran sähkölämmittimistä, uuneista tai muista syttymislähteistä peräisin olevan kylmäaineen syttymisen vuoksi.
- Kaikilla valtuutetuilla henkilöillä, jotka osallistuvat kylmäaineipiirin kanssa työskentelyyn tai sen käsittelyyn, on oltava voimassa oleva todistus alan valtuutetulta arviointiviranomaiselta, joka antaa henkilölle pätevyyden kylmäaineiden turvalliseen käsittelyyn alan tunnustamien arviointimääritysten mukaisesti.
- Huolto on suoritettava laitteen valmistajan suosittelemalla tavalla. Huolto ja ylläpito, joihin tarvitaan muun pätevän henkilöstön apua, on suoritettava tulenarkojen kylmäaineiden käytön hallitsevan henkilön valvonnassa.
- Käytä tuotteen sulattamiseen ja puhdistamiseen vain valmistajan suosittelemia menetelmiä.
- Älä puhkaise tai lämmitä mitään kylmäaineipiirin osaa.
- Tämän tuotteen saa huoltaa vain pätevä teknikko sähköiskun vaaran vähentämiseksi.

Tuotteen asentaminen

- A** Aseta tuote vakaalle ja tasaiselle alustalle.
- A** Siirrä tuotetta vain pystyasennossa.
- A** Jätä vähintään 0,5 m tilaa ilmanoton ja -poiston ympärille, jotta ilma pääsee hyvin kiertämään.
- A** Jos tuote on ollut kallellaan, anna sen olla pystyasennossa 2 tuntia ennen sen kytkemistä.

- A** Asenna tuote ja käytä ja säilytä sitä vain tilassa, jonka pinta-ala on yli 7 m².
- A** Pidä tuote riittävän kaukana syttyvistä esineistä, kuten huonekaluista, verhoista ja muista vastaavista.
- A** Älä tuki tuuletusaukkoja ja varmista, että tuotteen ympärillä on riittävästi tilaa.

Poistoletkun asentaminen (kuva C)

- A** Käytä vain mukana toimitettua poistoletkua.
 - A** Älä tuki poistoletkua, sillä se voi aiheuttaa ylikuumentumisen.
1. Asenna poistoletku **A5**, poistosuutin **A4** ja poistoletkun liitin **A17**.
 2. Yhdistä **A17** ilmanpoistoon **A12**.
 3. Käytä poistoletkua **A5** jonka pituus on enintään 1500 mm.
 - A** Älä anna poistoletkun kiertyä.
 - A** Varmista, että poistoletku ei ole mutkalla.
 4. Asenna ikkuna-asennussarja **A6** kiinnikkeillä **A7**.
 5. Asenna ikkuna-asennussarja **A6** ikkuna-aukkoon.
 - i** Ikkuna-asennussarja voidaan asettaa joko vaaka- tai pystysuuntaan.
 6. Kiristä kiinnikkeet **A7**.
 7. Napsauta poistosuutin **A4** Napsauta poistosuutin **A6** ja kiinnitä poistosuuttimen ruuvilla **A12**.
 - i** Aseta tuote tasaiselle ja kuivalle alustalle.

Jatkuvan tyhjennyksen asentaminen (valinnainen)

- A** Toimii vain kosteudenpoisto- ja lämmitystilassa.
1. Avaa jatkuvan tyhjennyksen aukko **A11**.
 2. Kytke jatkuvan tyhjennyksen aukko **A11** vesisäiliöön tai kuivatusjärjestelmään (ei sisälly).

Nedis SmartLife-sovelluksen asentaminen

1. Lataa Nedis SmartLife-sovellus Androidille tai iOSille puhelimesi Google Playn tai Apple App Storen kautta.
2. Avaa Nedis SmartLife-sovellus puhelimesi.
3. Luo tili matkapuhelinnumerollasi tai sähköpostiosoitteellasi ja paina Jatka.
4. Saat vahvistuskoodin matkapuhelimesi tai sähköpostiosoitteeseesi.
5. Syötä saamasi vahvistuskoodi.
6. Luo salasana ja paina Done.
7. Paina Add Home luodaksesi SmartLife-kodin.
8. Määritä sijaintisi, valitse huoneet, jotka haluat liittää, ja paina Done.

Tuotteen lisääminen SmartLife-sovellukseen (kuva D)

1. Kytke tuotteen virta päälle.
2. Paina + Nedis SmartLife -sovelluksessa.
3. Valitse luettelosta laitetyyppi, jonka haluat lisätä.
4. Varmista, että WiFi-yhteyden LED-merkkivalo **B15** vilkkuu nopeasti, tai paina WiFi-painiketta **B14** 5 sekuntia nolatakseksi tuotteen.
5. Noudata Nedis SmartLife-sovelluksessa annettuja ohjeita.
 - i** Varmista, että tuote on kytketty 2,4 GHz:n WiFi-verkkoon.
6. Kun tuote on löydetty ja lisätty, anna sille uusi nimi.
7. Kun olet vahvistanut tiedot, voit ohjata tuotetta älypuhelimellasi.

Yhdistä SmartLife-tilisi Amazon Alexaan ja/tai Google Homeen perustamalla se "Smart Life"-toiminnon tai ominaisuuden avulla. Katso tarkemmat tiedot Amazonin tai Googlen ohjeista.

Ohjaspaneelin ja kaukosäätimen käyttäminen (kuva B)

Painike	Toiminto
Keinupainike B 1	<ul style="list-style-type: none"> Kytkee heilahtelun päälle tai pois. Vaihtaa säleiden suuntaa.
Ajastin-painike B 2	Paina asettaaksesi ajastimen. Aseta jäähdytyksen kesto painikkeilla B 4 ja B 6 .
Puhaltimen nopeuden ilmaisin B 3	Näyttää puhaltimen nykyisen nopeuden.
Puhaltimen nopeuspainike B 4	Paina toistuvasti valitaksesi tuulettimen nopeuden. (Ei käytettävissä uni- ja kosteudenpoistotilassa).
Ylös-painike B 5	Lisää arvoja.
Näyttö B 6	
Alas-painike B 7	Vähennä arvoja.
Tilan ilmaisin B 8	Näyttää nykyisen puhallustilan.
Tilapainike B 9	Paina painiketta toistuvasti valitaksesi tilan: Jäähdytystila / Kosteudenpoistotila / Puhallustila.
Lepotilan painike B 10	Aktivoi lepotila. Toimii vain jäähdytystilassa. Asetettu lämpötila nousee tunnin kuluttua 1 °C ja jälleen 2 tunnin kuluttua.
Virran merkkivalo / Vesisäiliö täynnä -ilmaisin B 11	Ilmaisee, että tuotteen vesisäiliö on täynnä.
Virtapainike B 12	Kytke tuote päälle ja pois.
Wi-Fi-yhteyden LED-merkkivalo B 13	Ilmaisee, yhdistääkö tuote tai onko se yhdistetty WiFi-verkkoon.
WiFi-painike B 14	Paina yhdistääksesi tuotteen WiFi-verkkoon.
Temperature-painike B 15	Vaihda Celsius- ja Fahrenheit-asteiden välillä.

Vaatimustenmukaisuusvakuutus

Nedis B.V. ilmoittaa valmistajana, että tuote WIFACMB1WT16 tuotemerkistämme Nedis®, valmistettu Kiinassa, on testattu kaikkien asiaankuuluvien CE-standardien ja määräysten mukaisesti ja tuote on läpäissyt kaikki testit. Tämä sisältää RED 2014/53/EU -direktiivin siihen kuitenkin rajoittumatta.

Täydellinen vaatimustenmukaisuusvakuutus (ja käyttöturvallisuustiedote, mikäli käytettävissä) on saatavilla ja ladattavissa osoitteesta:
nedis.fi/wifacmb1wt16#support

Lisätietoa vaatimustenmukaisuudesta saat ottamalla yhteyttä asiakaspalveluun:
Internet: www.nedis.com
Sähköposti: service@nedis.com
Nedis B.V., de Tweeling 28
5215 MC 's-Hertogenbosch, Alankomaat

NO Hurttiguide WIFACMB1WT16



For mer informasjon, se den fullstendige bruksanvisningen på nett: nedis.is/wifacmb1wt16

Tiltenkt bruk

Nedis WIFACMB1WT16 er et lokalt klimaanlegg som brukes til å kjøle ned og avfukke rom.

Produktet er utelukkende ment som et lokalt klimaanlegg for innendørs bruk i hjemmet.

Produktet er ikke tiltenkt profesjonell bruk.

Dette produktet kan brukes av barn fra åtte år og oppover, og av personer med reduserte fysiske, sensoriske eller mentale evner eller manglende erfaring og kunnskap hvis de får tilsyn eller instruksjoner om bruken av apparatet på en trygg måte og er innforstått med de potensielle farene. Barn skal ikke leke med produktet. Rengjøring og vedlikehold av brukeren må ikke gjøres av barn uten oppsyn. Dette produktet er beregnet for bruk i husholdningsmiljøer og kan også brukes av personer uten erfaring med bruk av produktet for typiske husholdningsfunksjoner. Slike husholdningsmiljøer inkluderer: butikker, kontorer, andre lignende arbeidsmiljøer, våningshus, av kunder i hoteller, moteller og andre boliglignende miljøer og/eller i «bed and breakfast»-lignende miljøer. Eventuelle modifikasjoner av produktet kan ha konsekvenser for sikkerhet, garanti og funksjon.

Spesifikasjoner

Produkt	Wi-Fi Smart-klimaanlegg
Artikkelnummer	WIFACMB1WT16
Dimensjoner (L x B x H)	480 x 780 x 390 mm
Vekt	33 kg
Inngangsspenning	220 – 240 V ~ 50 Hz
Nødvendig effekt	1600 W
Energiklasse	A
Energieffektivitetsforhold (EER)	2,61
Støynivå	< 65 dB
Kjølekapasitet	16000 BTU
Romstørrelseskapasitet *	140 m ³
Luftsirkulasjon	500 m ³ /h
Avfukting	40 l/day
Kjølemiddel	R290 / 260 g
Strømkontakt	Schuko CEE 7/7

* Klimaanleggets ytelse avhenger av en rekke faktorer, deriblant gulvareal, takhøyde, isolasjonsnivå og antall vinduer. De nevnte dataene er basert på et rom med lav varmebelastning.

Hoveddeler (bilde A)

- | | |
|----------------------------|----------------------------|
| 1 Svingdeltter | 11 Åpent dreneringsuttak |
| 2 Skjerm | 12 Luftuttak |
| 3 Håndtak | 13 CON-filtramme |
| 4 Eksosdyse | 14 COM-filterskjerm |
| 5 Eksosslange | 15 Manuelt dreneringsuttak |
| 6 Vindussett | 16 Strømkabel |
| 7 Festene for vindussettet | 17 Kontakt til eksosslange |
| 8 EVA-filtramme | 18 Fjernkontroll |
| 9 Kontrollpanel | 19 Skruer til eksosdyse |
| 10 EVA-filterskjerm | |

Kontrollpanel og fjernkontroll (bilde B)

- | | |
|----------------------------|-----------------------------------|
| 1 Dreieknapp | 9 Modus-knapp |
| 2 Tidtakerknapp | 10 Dvalemodus-knapp |
| 3 Viftehastighetsindikator | 11 Strømindikator / Fullindikator |
| 4 Viftehastighet-knapp | 12 På/av-knapp |
| 5 Opp-knapp | 13 Indikatorlys for Wi-Fi |
| 6 Skjerm | 14 Wi-Fi-knapp |
| 7 Ned-knapp | 15 Temperature-knapp |
| 8 Indikatorer for modus | |

Sikkerhetsinstruksjoner

ADVARSEL



Inneholder en eller flere (ekstremt/svært) brennbare komponenter.









Inneholder en eller flere (ekstremt/svært) brennbare komponenter.







- Sørg for at du har lest og forstått instruksjonene i dette dokumentet før du installerer eller bruker produktet. Ta vare på emballasjen og dette dokumentet for fremtidig referanse.
- Produktet skal kun brukes som beskrevet i manualen.
- Dette produktet kan brukes av barn fra åtte år og oppover, og av personer med reduserte fysiske, sensoriske eller mentale evner eller manglende erfaring og kunnskap hvis de får tilsyn eller instruksjoner om bruken av apparatet på en trygg måte og er innforstått med de potensielle farene. Barn skal ikke leke med produktet. Rengjøring og vedlikehold av brukeren må ikke gjøres av barn uten oppsyn.
- Nøye oppsyn er nødvendig hvis produktet brukes av eller i nærheten av barn, dyr eller syke personer. Ikke la barn leke med eller ta på det.
- Hold produktet utilgjengelig for barn.
- Ikke bruk et skadet eller defekt produkt, men send det inn til reparasjon eller skaff et nytt produkt.
- Ikke utsett produktet for vann, regn, fuktighet eller høy luftfuktighet.
- Hvis produktet er nedsenket i vann, må du ikke ta på produktet eller vannet.
- Slå av hovedstrømmen og ta støpselet forsiktig ut av stikkkontakten.
- Etter at produktet er nedsenket eller dekket med vann eller andre væsker, må du ikke bruke produktet igjen.
- Hold produktet unna varmekilder. Ikke plasser produktet på varme overflater eller i nærheten av åpen ild.
- Ikke bruk produktet i nærheten av eksplosive eller brennbare materialer.
- Ikke stikk noen gjenstander inn i produktet.
- Ikke hindre eller dekk til produktets luftinntak eller luftuttak.
- Apparatet skal installeres i henhold til nasjonale installasjonsforskrifter.
- Koble alltid produktet fra stikkkontakten når du rengjør eller flytter på produktet.
- Ikke trekk i strømledningen for å flytte produktet.
- Hvis det oppstår problemer, skal du koble produktet fra strømkilden og eventuelt annet utstyr.
- Ikke koble fra produktet ved å trekke i kabelen. Hold alltid i støpselet når du trekker.
- Slå av hovedbryteren før du trekker ut strømledningen.
- Ikke bruk produktet hvis ledningen eller kontakten er skadet.
- Påse at den elektriske forsyningen i området ditt samsvarer med en spenning på 220 – 240 VAC og en frekvens på 50 Hz.
- Koble bare til jordede strømuttak.
- Bruk om nødvendig en jordet skjoteledning med passende diameter.
- Trekk strømledningen helt ut og påse at strømledningen ikke er i kontakt med produktet.
- Hvis du bruker en skjoteledning, må du bruke en som er så kort som mulig, og fullstendig strukket ut.
- Ikke bruk eksterne tidtakere eller fjernkontrollsystemer for å slå produktet på eller av.

- Sørg for at personer ikke snubler over ledningen.
- Sørg for at strømkabelen ikke kan floke seg og ikke henger over kanten av en benkeplate.
- Ikke la produktet være uten oppsyn når det er slått på.
- R290 er en kjølegass som er i samsvar med de europeiske miljødirektiver.
- Vær oppmerksom på at kjølemidler kan være luktfrie.
- Plasser produktet i et område uten antenningsskilder tilgjengelig (for eksempel: åpen ild, gass eller elektriske apparater som er i bruk).
- Installer, bruk og oppbevar produktet kun i et rom som har et gulvareal på over 7 m².
- Oppbevar produktet kun på et sted med god ventilasjon.
- Produktet skal oppbevares slik at det ikke får mekanisk skade.
- Når produktet installeres, brukes eller oppbevares i et område uten ventilasjon, må du sørge for at rommet er designet for å forhindre oppsamling av kjølemidler fra lekkasjer. Hvis kjølemiddelet tennes på fordi det er i nærheten av elektriske varmeenheter, ovner eller andre kilder for antenning, kan dette føre til fare for brann eller eksplosjon.
- Enhver person som er involvert i å jobbe med eller bryte inn en kjølekrets må ha et gyldig sertifikat fra en bransjeakkreditert vurderingsmyndighet som autoriserer dennes kompetanse til å håndtere kjølemidler trygt i samsvar med en bransjeanerkjent vurderingsspesifikasjon.
- Vedlikehold skal kun utføres etter produsentens anbefalinger. Vedlikehold og reparasjon som krever hjelp fra andre fagpersoner skal utføres under tilsyn av personen som har kompetanse innen bruk av brennbare kjølemidler.
- Ikke bruk andre midler til avriming eller rengjøring av produktet enn de som anbefales av produsenten.
- Ikke stikk hull eller brenn enhver del av kjølekretsen.
- Dette produktet skal kun håndteres av en kvalifisert tekniker for vedlikehold for å redusere risikoen for elektrisk støt.

Installasjon av produktet

-  Sett produktet på en stabil og flat overflate.
-  Flytt kun på produktet når det er i stående posisjon.
-  La det være minst 0,5 m med plass rundt luftinntaket og -uttaket for å muliggjøre god sirkulasjon og luftflyt.
-  Hvis produktet har blitt vippt, må du la det stå i 2 timer før du kobler det til strømuttaket.
-  Installer, bruk og oppbevar produktet kun i et rom som har et gulvareal på over 7 m².
-  Hold produktet lang unna brennbare gjenstander som møbler, gardiner og lignende.
-  Ikke blokker ventilasjonsåpningene og sørg for at det er nok plass rundt produktet.

Montering av eksosen (bilde C)

-  Bruk kun eksosslangen som fulgte med.
-  Ikke blokker eksosslangen. Dette kan føre til overoppheting.
- 1. Sett sammen eksosslangen **A5**, eksosdysen **A4** og kontakten til eksosslangen **A17**.
- 2. Koble **A17** til luftuttaket **A12**.
- 3. Forleng **A5** opptil 1500 mm.
-  Ikke vri på eksosslangen.
-  Sørg for at eksosslangen ikke bøyes.
- 4. Sett sammen vindussettet **A6** ved hjelp av festene **A7**.
- 5. Installer **A6** i vindusåpningen.
-  Vindussettet kan plasseres i horisontal og vertikal retning.
- 6. Stram til **A7**.
- 7. Knekk **A4** i **A6** og fest med eksosdyseskruen **A19**.
-  Plasser produktet på en flat og tørr overflate.

Montering av det åpne dreneringsuttaket (valgfrøtt)

A Fungerer bare i modus for avfukking og oppvarming.

1. Åpne dreneringsuttaket **A(1)**.
2. Koble **A(1)** til en vannbeholder eller dreneringssystem (ikke inkludert).

Installasjon av SmartLife-appen

1. Last ned Nedis SmartLife-appen for Android eller iOS på telefonen din via Google Play eller Apple App Store.
2. Åpne Nedis SmartLife-appen på telefonen din.
3. Opprett en konto med telefonnummeret ditt og e-postadressen din og trykk på Fortsett.
4. Du mottar en bekreftelseskode på mobiltelefonen din eller til en e-postadresse.
5. Skriv inn bekreftelseskode på mottok.
6. Lag et passord og trykk på Done.
7. Trykk på Add Home for å opprette et SmartLife-hjem.
8. Angi posisjonen din, velg rommene du vil koble sammen og trykk på Done.

Legge produktet til SmartLife-appen (bilde D)

1. Slå på produktet.
2. Trykk på + i Nedis SmartLife-appen.
3. Velg enhetstypen du vil legge til fra listen.
4. Bekreft at Wi-Fi-indikatorlyset **B(3)** blinker raskt, eller hold inne Wi-Fi-knappen **B(4)** i 5 sekunder for å tilbakestille produktet.
5. Følg instruksjonene i Nedis SmartLife-appen.
- 1 Sørg for at du kobler produktet til et 2,4 GHz Wi-Fi-nettverk.
6. Gi produktet nytt navn etter at den er funnet og lagt til.
7. Etter at du har bekreftet, kan du kontrollere produktet med smarttelefonen din.

For å koble SmartLife-kontoen din til Amazon Alexa og/eller Google Home kan du konfigurere den med «Smart Life»-handlingen eller -ferdigheten. Sjekk instruksjonene på enten Amazon eller Google for mer informasjon.

Bruk kontrollpanelet og fjernkontrollen (bilde B)

Knapp	Funksjon
Dreieknapp B(1)	<ul style="list-style-type: none">• Slå dreiringen på eller av.• Endre retningen til gitrene.
Tidtakerknapp B(2)	Trykk for å stille inn timeren. Bruk B(4) og B(6) for å stille inn ønsket varighet for kjøleperioden.
Viftehastighetsindikator B(3)	Viser gjeldende viftehastighet.
Viftehastighet-knapp B(4)	Trykk gjentatte ganger for å velge ønsket viftehastighet. (Ikke tilgjengelig i dvale- og avfukking-modus).
Opp-knapp B(5)	Øk verdiene.
Skjerm B(6)	
Ned-knapp B(7)	Reduser verdiene.
Indikatorer for modus B(8)	Viser gjeldende vifte-modus.
Modus-knapp B(9)	Trykk på knappen flere ganger for å velge modus: Kjøle-modus / Avfukking-modus / Vifte-modus.
Dvalemodus-knapp B(10)	Aktiver dvalemodus. Fungerer kun i kjølemodus. Etter en time øker den innstilte temperaturen 1 °C og igjen etter 2 timer.

Strømindikator / Full-indikator B(11)	Viser at vannbeholderen i produktet er full.
Av/på-knapp B(12)	Slå produktet på eller av.
Indikatorlys for Wi-Fi B(15)	Viser om produktet kobler til eller er koblet til med Wi-Fi.
Wi-Fi-knapp B(14)	Trykk for å koble produktet til et Wi-Fi-nettverk.
Temperature-knapp B(15)	Bytt mellom Celsius og Fahrenheit.

Konformitetserklæring

Vi, Nedis B.V., erklærer som produsent at produktet WIFACMB1WT16 fra Nedis®-merkeavaren vår, som er produsert i Kina, er testet i samsvar med alle relevante CE-standarder og reguleringer, og at alle tester er bestått. Dette inkluderer, men er ikke begrenset til, RED 2014/53/EU-forordningen.

Den fullstendige samsvarserklæringen (og sikkerhetsdataarket hvis det er aktuelt) kan leses og lastes ned via: nedis.nb/wifacmb1wt16#support

For ytterligere informasjon i forbindelse med samsvarserklæringen kan du kontakte kundestøtten:
Nettadresse: www.nedis.com
E-post: service@nedis.com
Nedis B.V., de Tweeling 28
5215 MC's-Hertogenbosch, Nederland

DA Veiledning til hurtig start

WiFi Smart klimaanl g

WIFACMB1WT16



Yderligere opplysninger finnes i den udvidede manual online: ned.is/wifacmb1wt16

Tilsigtede bruk

Nedis WIFACMB1WT16 er et lokalt klimaanl g, som anvendes til at k le og affugge rom.

Produktet er udelukkende beregnet som et lokalt klimaanl g til indend rs bruk i hjemmet.

Dette produkt er ikke beregnet til profesjonell bruk.

Dette produkt kan anvendes af b rn fra 8  r og op og af personer med reducerede fysiske, sensoriske eller mentale evner eller mangel p  erfaring og viden, hvis de har f et opl ring eller instruktion ang ende bruk af produktet p  en sikker m de og forst r, at farer er involverede. B rn m  ikke lege med produktet. Reng ring og brugervedligeholdelse m  ikke udf res af b rn uden opsyn.

Dette produkt er beregnet til bruk i husholdningsmilj er til typiske funktioner i hjemmet, der ogs  kan udf res af ikke-eksperter til typiske husholdningsform l, s som: butikker, kontorer eller andre lignende arbejdsmilj er, landbrugsbygninger, anvendelse af kunder p  hoteller, moteller og andre beboelsesmilj er og/eller i indkvarteringer s som 'bed and breakfast'.

Enhver modificering af produktet kan have konsekvenser for sikkerhed, garanti og korrekt funktion.

Specifikationer

Produkt	WiFi Smart klimaanl�g
Varenummer	WIFACMB1WT16
M�l (l x b x h)	480 x 780 x 390 mm
V�gt	33 kg
Indgangssp�nding	220 – 240 V ~ 50 Hz
N�dvendig str�m	1600 W

Energiklasse	A
Energieffektivitetskvotient (EER)	2,61
Støjniveau	< 65 dB
Kølekapacitet	16000 BTU
Rumstørrelseskapacitet *	140 m ³
Luftcirkulation	500 m ³ /h
Affugtning	40 l/day
Kølemiddel	R290 / 260 g
Strømstik	Schuko CEE 7/7

* Klimaanlæggets ydeevne er underlagt mange faktorer såsom rumareal, loftshøjde, isoleringsniveau og antal vinduer. De nævnte data er baserede på et område med lave varmeeffekt.

Hoveddele (billede A)

- | | |
|--------------------------------------|--------------------------------|
| 1 Svinglammeller | 11 Kontinuerlig dræningsudgang |
| 2 Skærm | 12 Luftudtag |
| 3 Håndtag | 13 CON-filtreramme |
| 4 Udsugningsdysse | 14 CON-filterskærm |
| 5 Udsugningsslange | 15 Manuel dræningsudgang |
| 6 Vinduessæt | 16 Strømkabel |
| 7 Fastgørelsesenheder til vinduessæt | 17 Udsugningsslangekonnektor |
| 8 EVA-filtreramme | 18 Fjernbetjening |
| 9 Kontrolpanel | 19 Udsugningsdyseskruer |
| 10 EVA-filterskærm | |

Kontrolpanel og fjernbetjening (billede B)

- | | |
|--------------------------------|------------------------------------|
| 1 Svingknap | 9 Funktions-knap |
| 2 Timer-knap | 10 Knap til dvaletilstand |
| 3 Indikator for viftehastighed | 11 Strømindikator / Fuld-indikator |
| 4 Knap til viftehastighed | 12 Knappen Power |
| 5 Op-knap | 13 Indikator-LED for Wi-Fi |
| 6 Skærm | 14 WiFi-knap |
| 7 Ned-knap | 15 Knappen Temperature |
| 8 Tilstandsindikatorer | |

Sikkerhedsinstruktioner

 ADVARSEL



Indeholder en eller flere (ekstremt/meget) brændbare komponenter.



Indeholder en eller flere (ekstremt/meget) brændbare komponenter.

- Sørg for, at du har læst og forstået instruktionerne i dette dokument fuldt ud, før du installerer eller bruger produktet. Gem emballagen og dette dokument, så det sidenhen kan læses.
- Anvend kun produktet som beskrevet i denne manual.
- Dette produkt kan anvendes af børn fra 8 år og op og af personer med reducerede fysiske, sensoriske eller mentale evner eller mangel på erfaring og viden, hvis de har fået oplæring eller instruktion angående brug af produktet på en sikker måde og forstår, at farer er involverede. Børn må ikke lege med produktet. Rengøring og brugervedligeholdelse må ikke udføres af børn uden opsyn.
- Børn, dyr eller svagelige personer skal holdes under opsyn, når produktet bruges af eller i nærheden af dem. Lad ikke børn lege med eller røre ved produktet.
- Hold produktet uden for børns rækkevidde.

- Brug ikke et beskadiget eller defekt produkt, men lever det tilbage til reparation eller udskiftning.
- Udsæt ikke produktet for vand, regn, fugt eller høj luftfugtighed.
- Hvis produktet bliver nedsænket i vand, må du ikke berøre produktet eller vandet.
- Sluk for elnettet, og fjern forsigtigt stikket fra stikkontakten.
- Efter produktet er blevet nedsænket eller dækket af vand eller andre væsker, må du ikke bruge produktet igen.
- Hold produktet væk fra varmekilder. Placer ikke produktet på varme overflader eller i nærheden af åben ild.
- Brug ikke produktet nær eksplosive eller brændbare materialer.
- Indsæt ikke nogen objekter i produktet.
- Produktets luftindtag eller udtag må ikke blokeres eller tildækkes.
- Apparatet skal installeres i overensstemmelse med nationale bestemmelser for ledningsføring.
- Træk altid produktet ud af stikkontakten, når du rengør eller flytter produktet.
- Træk ikke i kablet for at bevæge produktet.
- Afbryd produktet fra stikkontakten og andet udstyr, hvis der opstår problemer.
- Tag ikke produktet ud af kontakten ved at trække i kablet. Tag altid fat i stikket, og træk det.
- Sluk på hovedafbryderen, før strømkablet trækkes ud.
- Brug aldrig produktet, hvis ledningen eller stikket er beskadiget.
- Kontroller, at strømforsyningen i dit område matcher en spænding på 220 - 240 VAC og en frekvens på 50 Hz.
- Slut kun til et jordet stik.
- Brug om nødvendigt en jordet forlængerledning med en passende diameter.
- Træk produktets ledning helt ud og kontroller, at strømledningen ikke rører ved produktet.
- Når der bruges en forlængerledning, skal den være så kort som muligt og fuldt udrullet.
- Brug ikke eksterne timere eller fjernbetjente systemer til at tænde eller slukke for produktet.
- Sørg for, at folk ikke kan falde over ledningen.
- Sørg for, at strømkablet ikke kan vikles sig sammen og ikke hænger over kanten af et køkkenbord.
- Produktet må ikke efterlades uden opsyn, når det er tændt.
- R290 er en kølegas, der overholder de europæiske miljødirektiver.
- Vær opmærksom på, at kølemidler kan være lugtfrø.
- Placer produktet i et område uden kontinuerlige antændelseskilder (for eksempel: åben ild, gas- eller elapparater i drift).
- Du må kun installere, betjene og opbevare produktet i et rum med et gulvareal over 7 m².
- Opbevar kun produktet i et område med god udluftning.
- Opbevar produktet på en sådan måde, at der forhindres mekaniske fejl.
- Når produktet installeres, betjenes eller opbevares i et område uden udluftning, skal du sørge for, at rummet er udformet således, at der ikke kan akkumuleres kølemiddellækager, som kan resultere i en risiko for brand eller eksplosion grundet antændelse af kølemedlet forårsaget af elektriske varmeapparater, komfurer eller andre antændelseskilder.
- Kun personer med et aktuelt gyldigt certifikat fra en industriakkrediteret vurderingsmyndighed, som autoriserer deres kompetence til at håndtere kølemidler sikkert i overensstemmelse med en industrianerkendt vurderingsspecifikation, kan arbejde på eller bryde ind i et kølemiddeldreksløb.
- Der kan kun udføres service som anbefalet af udstyrets producent. Vedligeholdelse og reparation, der kræver assistance af andet erfarent personale, kan kun udføres under overvågning af en person med kompetence i brug af brændbare kølemidler.
- Under afrimning og rengøring af produktet må der ikke bruges andet end det, der anbefales af producenten.

- Undlad at punktere eller opvarme nogen del af kølemiddelkredslobet.
- Dette produkt må kun vedligeholdes af en kvalificeret tekniker pga. risikoen for elektrisk stød.

Installation af produktet

- A** Placer produktet på en stabil og flad overflade.
- A** Bevæg kun produktet i opretstående position.
- A** Lad minimum 0,5 m plads være rundt om luftindtaget og -udtaget for at lade luftstrømmen få god cirkulation.
- A** Hvis produktet er blevet vippet, skal det stå opret i for 2 timer, inden det tilsættes.
- A** Du må kun installere, betjene og opbevare produktet i et rum med et gulvareal over 7 m².
- A** Hold produktet på afstand af brændbare materialer såsom møbler, gardiner og lignende.
- A** Bloker ikke ventilationsåbninger, og sørg for, at der er nok plads omkring produktet.

Montering af udsugning (billede C)

- A** Brug kun den medfølgende udsugningssslange.
 - A** Undlad at blokere udsugningsslangen, da dette kan forårsage overhedning.
1. Monter udsugningsslangen **A5**, udsugningsdysen **A4** og udsugningsslangekonnektoren **A17**.
 2. Slut **A17** til luftudtaget **A12**.
 3. Udvid **A5** op til 1500 mm.
 - A** Sno ikke udsugningsslangen.
 - A** Sørg for, at udsugningsslangen ikke knækker.
 4. Monter vinduessættet **A6** med fastgørelsesenhederne **A7**.
 5. Installer **A6** i vinduesåbningen.
 - i** Vinduessættet kan placeres i vandret og lodret retning.
 6. Stram **A7**.
 7. Klik **A4** ind i **A6** fastgør med udsugningsdyseskruen **A19**.
 - i** Placer produktet på en plan og tør overflade.

Montering af den kontinuerlige dræning (valgfri)

- A** Fungerer kun i affugtningstilstand og opvarmningstilstand.
1. Åbn den kontinuerlige dræningsudgang **A11**.
 2. Slut **A11** til en vandbeholder eller et dræningssystem (medfølger ikke).

Installation af Nedis SmartLife-appen

1. Download Nedis SmartLife app'en til Android eller iOS på din telefon via Google Play eller Apples App Store.
2. Åbn Nedis SmartLife app'en på din telefon.
3. Opret en konto med dit mobiltelefonnummer eller din e-mailadresse og tryk på Fortsæt).
4. Du vil modtage en bekræftelseskode på din mobiltelefon eller e-mailadresse.
5. Indtast den modtagne verifikationskode.
6. Opret en adgangskode og tryk på Done.
7. Tryk på Add Home for at oprette et SmartLife-hjem.
8. Indstil din placering, vælg de rum, du vil forbinde med, og tryk på Done.

Tilføjelse af produktet til SmartLife-appen (billede D)

1. Tænd for produktet.
2. Tryk på + i appen Nedis SmartLife.
3. Vælg den enhedstype, du vil tilføje, fra listen.
4. Bekræft, at indikator-LED'en for WiFi **B13** blinker hurtigt, eller hold WiFi-knappen **B14** nede i 5 sekunder for at nulstille produktet.
5. Følg instruktionerne i Nedis SmartLife-appen.
- i** Sørg for at tilslutte produktet til et 2,4 GHz WiFi-netværk.

6. Omdøb produktet, efter det er fundet og tilføjet.
7. Efter bekræftelse kan du styre produktet med din smartphone.

For at forbinde din SmartLife konto til Amazon Alexa og/eller Google Home, skal den opsættes ved hjælp af "Smart Life" handling eller færdighed. For yderligere oplysninger kan du se vejledninger på enten Amazon eller Google.

Brug af kontrolpanelet og fjernbetjeningen (billede B)

Knap	Funktion
Svingknop B1	<ul style="list-style-type: none"> • Slå svingning til eller fra. • Skift svinglamellernes retning.
Timer-knap B2	Tryk for at indstille timeren. Brug B4 og B6 til at indstille kølevarigheden.
Indikator for viftehastighed B3	Angiver den aktuelle ventilatorhastighed.
Knap til viftehastighed B4	Tryk gentagne gange for at vælge ventilatorhastigheden. (Ikke tilgængelig i dvaletilstand og affugtningstilstand).
Op-knap B5	Øg værdier.
Skærm B6	
Ned-knap B7	Reducer værdier.
Tilstandsindikatorer B8	Angiver den aktuelle ventilatorstilstand.
Funktions-knap B9	Tryk flere gange på knappen for at vælge tilstand: Køletilstand / Affugtningstilstand / Ventilatorstilstand.
Knap til dvaletilstand B10	Aktiver dvaletilstand. Fungerer kun i køletilstand. Efter en time stiger den indstillede temperatur 1 °C og igen efter 2 timer.
Strømindikator / Fuld-indikator B11	Angiver, at vandbeholderen i produktet er fuld.
Tænd- / sluk-knap B12	Tænd eller sluk for produktet.
Indikator-LED for Wi-Fi B13	Angiver, om produktet opretter forbindelse til eller er tilsluttet WiFi.
WiFi-knap B14	Tryk for at slutte produktet til et WiFi-netværk.
Knappen Temperature B15	Skift mellem Celsius og Fahrenheit.

Overensstemmelseserklæring

Vi, Nedis B.V. erklærer som producent, at produktet WIFACMB1WT16 fra vores brand Nedis®, produceret i Kina, er blevet testet i overensstemmelse med alle relevante CE-standarder og regler, og at alle test er beståede. Dette indebærer også direktiv 2014/53/EU (radioudstyretdirektivet).

Den komplette overensstemmelseserklæring (og sikkerhedsdatabladet, hvis gældende) kan findes og downloades via: nedis.da/wifacmb1wt16#support

For yderligere information angående denne overholdelse, kontakt kundeservice:

Web: www.nedis.com

E-mail: service@nedis.com

Nedis B.V., de Tweeling 28

5215 MC 's-Hertogenbosch, the Netherlands

Intelligens Wi-Fi légkondicionáló

WIFIACMB1WT16



További információért lásd a bővített online kézikönyvet: ned.is/wifiacmb1wt16

Tervezett felhasználás

A Nedis WIFIACMB1WT16 egy helyi légkondicionáló, amely helyiségek hűtésére és páratlanítására használható.

A termék rendeltetészerűen kizárólag helyi légkondicionálóként, beltéri, háztartási célra használható.

A termék nem professzionális használatra készült.

8 éven felüli gyermekek, továbbá testi, érzékszervi vagy szellemi fogyatékkal élők, illetve tapasztalat vagy ismeretek hiányában hozzá nem értő személyek használhatják a terméket megfelelő felügyelet vagy a biztonságos használatra vonatkozó útmutatások mellett, amennyiben tisztában vannak a használatl járó veszélyekkel.

Gyermekek nem játszhatnak a termékkel. Gyermekek nem végezhetik a készülék tisztítását és karbantartását felügyelet nélkül.

A termék rendeltetészerűen kizárólag háztartási környezetben használható, emellett nem szakértő felhasználók is használhatják jellemzően háztartási funkciókra, például üzletekben, irodákban és hasonló munkakörnyezetekben, falusi vendéglátóhelyeken, vendégek a szállodákban, motelekben és egyéb lakossági és/vagy bed and breakfast jellegű környezetekben.

A termék bármilyen módosítása befolyásolhatja a biztonságot, a jótállást és a megfelelő működést.

Műszaki adatok

Termék	Intelligens Wi-Fi légkondicionáló
Cikkszám	WIFIACMB1WT16
Méreték (h x sz x m)	480 x 780 x 390 mm
Súly	33 kg
Bemeneti feszültség	220 ~ 240 V ~ 50 Hz
Szükséges teljesítmény	1600 W
Energiaosztály	A
Energiahatékonysági arány (EER)	2,61
Hangszint	< 65 dB
Hűtőkapacitás	16000 BTU
Helyiség légtérfogat *	140 m ³
Levegőkeringetés	500 m ³ /h
Páratlanítás	40 l/day
Hűtőfolyadék	R290 / 260 g
Tápcsatlakozó	Schuko CEE 7/7

* A légkondicionáló teljesítménye számos tényezőtől függ, mint például az alapterület, a mennyezetmagasság és az ablakok száma. Az itt közölt adatok alacsony fűtésigényű helyiségen alapulnak.

Fő alkatrészek (A kép)

- 1 Légtérelő lamellák
- 2 Kijelző
- 3 Fogantyú
- 4 Kivezető fej
- 5 Kivezető tömlő
- 6 Ablak készlet
- 7 Ablak készlet rögzítőelemei
- 8 EVA szűrőkeret
- 9 Kezelőpanel
- 10 EVA szűrőbetét
- 11 Folyamatos ürrítő nyílás
- 12 Levegőkiömlő nyílás
- 13 CON szűrőkeret
- 14 CON szűrőbetét
- 15 Kézi ürrítő nyílás
- 16 Tápábkábel
- 17 Kivezető tömlő csatlakozója
- 18 Távvezérlő
- 19 Kivezető fej csavarja

Vezérlőpanel és távvezérlő (B kép)

- 1 Forgás gomb
- 2 Időkacsoló gomb
- 3 Ventilátor-fordulatszám kijelző
- 4 Ventilátor-fordulatszám gomb
- 5 Fel gomb
- 6 Kijelző
- 7 Le gomb
- 8 Üzemmódkijelző
- 9 Üzemmód gomb
- 10 Alvás üzemmód gomb
- 11 Áramellátást jelző fény / Telítettséjelző
- 12 Be-/kikapcsoló gomb
- 13 Wi-Fi állapotjelző LED
- 14 Wi-Fi gomb
- 15 Hőmérséklet (Temperature) gomb

Biztonsági utasítások

A FIGYELMEZTETÉS



Tartalmaz egy vagy több tűzveszélyes/fokozottan tűzveszélyes alkotóelemet.



Tartalmaz egy vagy több tűzveszélyes/fokozottan tűzveszélyes alkotóelemet.

- Ügyeljen arra, hogy a termék telepítése vagy használata előtt figyelmesen elolvassa és megértette az ebben a dokumentumban található információkat. Tartsa meg a csomagolást és ezt a dokumentumot későbbi használatra.
- A terméket csak az ebben a kézikönyvben leírt módon használja.
- 8 éven felüli gyermekek, továbbá testi, érzékszervi vagy szellemi fogyatékkal élők, illetve tapasztalat vagy ismeretek hiányában hozzá nem értő személyek használhatják a terméket megfelelő felügyelet vagy a biztonságos használatra vonatkozó útmutatások mellett, amennyiben tisztában vannak a használatl járó veszélyekkel. Gyermekek nem játszhatnak a termékkel. Gyermekek nem végezhetik a készülék tisztítását és karbantartását felügyelet nélkül.
- A termék gyermekek általi, vagy gyermekek, állatok vagy sérült személyek közelében történő használata gondos felügyeletet igényel. Ne engedje, hogy gyermekek játszanak vele, vagy megérintsék.
- Tartsa a terméket gyermekektől távol.
- Ne használja a sérült vagy hibás terméket, helyette vigye vissza javításra vagy cseréire.
- Óvja a terméket víztől, esőtől, nedvességtől vagy magas páratartalomtól.
- Ha a termék vízbe kerül, akkor ne érjen a termékhez vagy a vízhez.
- Kapcsolja le a hálózati áramot, és gondosan húzza ki a csatlakozódugót a hálózati csatlakozójából.
- Miután a termék vízbe vagy víz alá, vagy más folyadékokba vagy más folyadékok alá került, ne használja újra a terméket.
- Tartsa távol a terméket a hőforrásoktól. Ne helyezze a terméket forró felületekre, vagy nyílt láng közelébe.
- Ne használja a terméket robbanásveszélyes vagy gyúlékony anyagok közelében.
- Ne nyúljon semmilyen tárggyal a termékbe.
- A termék levegőbeömlő vagy -kiömlő rácsa elé ne tegyen akadályt, és ne takarja le.
- A készüléket a mindenkori ország vezetékkezelési előírásainak megfelelően kell beüzemelni.
- Mindig húzza ki a termék csatlakozódugóját a hálózati csatlakozójából, amikor tisztítja vagy mozgatja a terméket.
- A terméket ne a tápkábelnél fogva mozgassa.
- Ha probléma merül fel, válassza le a terméket a hálózati csatlakozójáról és más berendezésekről.
- Ne a kábelnél fogva húzza ki a terméket a csatlakozójából. Mindig fogja meg a dugót, és húzza ki.

- A tápkábel kihúzása előtt kapcsolja ki a főkapcsolót.
- Ne használja a terméket sérült kábellel vagy csatlakozódugóval.
- Bizonyosodjon meg arról, hogy a mindenkori területen az elektromos tápellátás váltóáramú feszültsége 220–240 V, frekvenciája pedig 50 Hz.
- Kizárólag földelt csatlakozóaljzathoz csatlakoztassa.
- Szükség esetén használjon megfelelő átmérőjű, földelt hosszabbítót kábel.
- Teljesen tekerje le a tápkábelt, és ügyeljen arra, hogy a tápkábel ne érjen a termékhez.
- Hosszabbító kábel használata esetén a lehető legrövidebbet használja, és teljesen tekerje szét.
- Ne használjon külső időkapcsolót vagy távvezérlő rendszert a termék be- vagy kikapcsolásához.
- Ügyeljen arra, hogy senki ne botoljon meg a kábelben.
- Ügyeljen arra, hogy a tápkábel ne akadjon el, és ne lógjon a munkalap peremén.
- Ne hagyja felügyelet nélkül a bekapcsolt terméket.
- Az R290 hűtőgáz megfelel az európai környezetvédelmi irányelveknek.
- Tartsa szem előtt, hogy a hűtőfolyadékok szagtalanok lehetnek.
- A terméket olyan helyre tegye, ahol nincs folyamatos gyújtóforrás (például nyílt láng, működésben lévő gáz- vagy elektromos készülék).
- A terméket csak 7 m²-nél nagyobb helyiségben helyezze el, használja és tárolja.
- A terméket csak jól szellőző területen tárolja.
- A termék tárolásakor ügyeljen a mechanikai sérülések megelőzésére.
- Ha a terméket nem szellőző területen üzemeli be, használja vagy tárolja, akkor ügyeljen arra, hogy a helyiség kialakításánál fogva megelőzhető legyen a hűtőfolyadék-szivárgás, ami tüzveszélyhez vagy robbanáshoz vezethet, ha a hűtőfolyadék elektromos fűtőtestek, kályhák vagy más gyújtóforrások hatására meggyullad.
- A hűtőfolyadék kört érintő munkálatokat vagy beavatkozásokat kizárólag olyan személy végezhet, aki rendelkezik egy iparági illetékes minősítő hatóság által kiállított, érvényes igazolással arra vonatkozóan, hogy képes a hűtőfolyadékokat biztonságosan, az iparágban általánosan elfogadott minősítési előírások szerint kezelni.
- Szervizelés csak a berendezés gyártójának ajánlása szerint végezhető. A szakképzett személyzet segítségével igénylő karbantartási és javítási munkálatok csak gyűlékony hűtőfolyadékok használatában jártas személy felügyelete mellett végezhető.
- A termék leolvasztásakor és tisztításakor kizárólag a gyártó vállalattal ajánlott eszközök használhatók.
- Vigyázzon, hogy a hűtőfolyadék kör egyik része se szűrődjön át.
- Ezt a terméket csak szakképzett technikus szervizelheti az áramütés kockázatának csökkentése érdekében.

A termék beüzemelése

- A** Helyezze a terméket stabil és sík felületre.
- A** Kizárólag függőleges helyzetben mozgassa a terméket.
- A** Hagyjon legalább 0,5 m helyet a levegőbeömlő és a levegőkiömlő nyílás körül, hogy biztosított legyen a jó légáramlás.
- A** Ha a termék dőlt helyzetbe került, akkor hagyja függőlegesen állni 2 órán át, mielőtt bedugná a csatlakozódugóját.
- A** A terméket csak 7 m²-nél nagyobb helyiségben helyezze el, használja és tárolja.
- A** Tartsa távol a terméket gyűlékony tárgyaktól, pl. bútoroktól, függönyöktől és hasonlókól.
- A** Ne takarja el a szellőzőnyílásokat, és hagyjon elég helyet a termék körül.

A kivezetés összeszerelése (C kép)

- A** Csak a kapott kivezető tömlőt használja.
- A** Ne takarja el a kivezető tömlőt, mert ez túlmelegedést okozhat.
- 1. Szerelje össze a kivezető tömlőt **A5**, a kivezető fejfel **A4** és a kivezető tömlő csatlakozójával **A7**.
- 2. Csatlakoztassa az **A7** részt a levegőkimenethez **A12**.
- 3. Hosszabbítsa meg az **A5** részt 1500 mm-re.
- A** Ne csavarja meg a kivezető tömlőt.
- A** Ügyeljen arra, hogy a kivezető tömlő ne törjön meg.
- 4. Szerelje össze az ablak készletet **A6** a rögzítőelemekkel **A7**.
- 5. Helyezze az **A6** részt az ablaknyílásba.
- i** Az ablakkészlet elhelyezhető vízszintes és függőleges irányban.
- 6. Húzza meg az **A7** részt.
- 7. Pattintsa az **A4** részt az **A6** részbe, és rögzítse a kivezető fej csavarjával **A10**.
- i** Helyezze a terméket egy vízszintes, száraz felületre.

A folyamatos ürités összeszerelése (opcionális)

- A** Csak páramentesítési és fűtési üzemmódban működik.
- 1. Nyissa ki a folyamatos ürités kimenetét **A11**.
- 2. Csatlakoztassa az **A11** részt egy víztartályhoz vagy üritő rendszerhez (nem tartozék).

A SmartLife alkalmazás telepítése

1. Töltse le a Nedis SmartLife alkalmazást Android vagy iOS telefonjára a Google Play vagy az Apple App Store webhelyről.
2. Nyissa meg a Nedis SmartLife alkalmazást a telefonján.
3. A mobiltelefonszámával vagy az e-mail címével hozzon létre egy fiókot, és érintse meg a Tovább gombot.
4. Egy ellenőrző kódot kap a mobiltelefonjára vagy e-mail címére.
5. Adja meg a kapott ellenőrző kódot.
6. Hozzon létre egy jelszót, és érintse meg a Done gombot.
7. Érintse meg a Add Home gombot egy SmartHome kezdőlap létrehozásához.
8. Adja meg a tartózkodási helyét, válassza ki a csatlakoztatni kívánt helyiségeket, és érintse meg a Done gombot.

A termék hozzáadása a SmartLife apphoz (D kép)

1. Kapcsolja be a terméket.
2. Érintse meg a + gombot a Nedis SmartLife alkalmazásban.
3. A listából válassza ki a hozzáadni kívánt készüléket.
4. Győződjön meg arról, hogy a Wi-Fi kijelző LED **B15** gyorsan villog, vagy tartsa lenyomva a Wi-Fi gombot **B14** 5 másodpercig a termék alaphelyzetbe állításához.
5. Kövesse a Nedis SmartLife alkalmazás utasításait.
- i** Csatlakoztassa a terméket egy 2,4 GHz-es Wi-Fi hálózathoz.
6. Miután megtalálta és hozzáadta a terméket, nevezze át.
7. Megerősítés után az okostelefonjával vezérelheti a terméket.

SmartLife fiókját az Amazon Alexa és/vagy Google Home alkalmazáshoz csatlakoztathatja a „Smart Life” művelet vagy képesség használatával beállítva. A további részletekkel kapcsolatban lásd az Amazon vagy a Google útmutatóját.

A kezelőpanel és a távvezérlő használata (B kép)

Gomb	Funkció
Forgás gomb B1	<ul style="list-style-type: none"> • Kapcsolja be vagy ki a lengést. • Váltottassa meg a lamellák irányát.
Időkapcsoló gomb B2	Az időzítő beállításához nyomja meg a gombot. A hűtés időtartamának beállításához használja a B4 és B6 gombot.
Ventilátor-fordulatszám kijelző B3	Az aktuális ventilátor-fordulatszámot mutatja.

Ventilátor-fordulatszám gomb B 4	Nyomja meg többször a kívánt fordulatszám kiválasztásához. (Alvó és páramentesítő üzemmódban nem érhető el).
Fel gomb B 5	Értékek növelése.
Kijelző B 6	
Le gomb B 7	Értékek csökkentése.
Üzemmódkijelzők B 8	A ventilátor aktuális üzemmódját mutatja.
Üzem mód gomb B 9	Nyomja meg többször a megfelelő gombot az üzemmód kiválasztásához: Hűtés üzemmód / páratlanítás üzemmód / ventilátor üzemmód.
Alvás üzemmód gomb B 10	Alvó üzemmód bekapcsolása. Csak hűtés üzemmódban működik. Egy óra elteltével a beállított hőmérséklet 1 °C-ot nő, majd 2 óra után újra.
Áramellátást jelző fény / Telítettségjelző B 11	Jelzi, hogy a termékben lévő víztartály megtelt.
Tápellátás gomb B 12	A termék be- vagy kikapcsolása.
Wi-Fi állapotjelző LED B 13	Jelzi, ha a termék csatlakozik vagy csatlakozott a Wi-Fi hálózathoz.
Wi-Fi gomb B 14	Nyomja meg a termék Wi-Fi hálózathoz történő csatlakoztatásához.
Hőmérséklet (Temperature) gomb B 15	Átváltás Celsius és Fahrenheit között.

Megfelelőségi nyilatkozat

A gyártó Nedis B.V. nevében kijelentjük, hogy a Nedis® márkájú, Kinában gyártott WiFiACMB1WT16 terméket az összes vonatkozó CE szabvány és előírás szerint bevizsgáltuk, és a termék minden vizsgálaton sikeresen megfelelt. Ez magában foglalja – nem kizárólagos jelleggel – a rádióberendezésekről szóló 2014/53/EU irányelvet.

A teljes megfelelési nyilatkozat (és ha van, akkor a biztonsági adatlap) a: nedis.hu/wifiacmb1wt16#support

A megfeleléséggel kapcsolatos további információkért hívja az ügyfélszolgálatot:
Web: www.nedis.com
E-mail: service@nedis.com
Nedis B.V., de Tweeling 28
5215 MC 's-Hertogenbosch, Hollandia

PL Przewodnik Szybki start WIFIACMB1WT16



Więcej informacji znajdziesz w rozszerzonej instrukcji obsługi online: ned.is/wifiacmb1wt16

Przeznaczenie

Nedis WiFiACMB1WT16 to lokalny klimatyzator przeznaczony do chłodzenia i osuszania pomieszczeń. Produkt jest przeznaczony wyłącznie do użytku w pomieszczeniach mieszkalnych jako klimatyzator lokalny. Produkt nie jest przeznaczony do użytku zawodowego. Ten produkt może być używany przez dzieci w wieku od 8 lat oraz przez osoby o ograniczonej sprawności fizycznej, sensorycznej lub umysłowej, a także przez osoby, które nie posiadają odpowiedniej

wiedzy i doświadczenia, jeżeli znajdują się pod nadzorem lub otrzymały instrukcje dotyczące użytkowania produktu w bezpieczny sposób oraz rozumieją związane z tym zagrożenia. Dzieci nie mogą bawić się produktem. Dzieci nie powinny czyścić ani przeprowadzać jakichkolwiek czynności konserwacyjnych bez nadzoru. Ten produkt jest przeznaczony do użytku w gospodarstwie domowym do typowych funkcji i może być również używany przez niewykwalifikowanych użytkowników do typowych funkcji w miejscach takich, jak: sklepy, biura, inne podobne środowiska pracy, gospodarstwa wiejskie oraz przez klientów w hotelach, motelach i innych środowiskach mieszkaniowych i/lub w pensjonatach. Wszelkie modyfikacje produktu mogą mieć wpływ na bezpieczeństwo, gwarancję i działanie.

Specyfikacja

Produkt	Klimatyzator Wi-Fi Smart
Numer katalogowy	WIFIACMB1WT16
Wymiary (dł. × szer. × wys.)	480 × 780 × 390 mm
Waga	33 kg
Napięcie wejściowe	220 – 240 V ~ 50 Hz
Wymagana moc	1600 W
Klasa energetyczna	A
Wskaźnik efektywności energetycznej (EER)	2,61
Poziom hałasu	< 65 dB
Wydajność chłodnicza	16000 BTU
Wielkość pomieszczenia *	140 m ³
Cyrkulacja powietrza	500 m ³ /h
Osuszanie	40 l/day
Czynnik chłodniczy	R290 / 260 g
Gniazdo zasilania	Schuko CEE 7/7

*Wydajność klimatyzatora zależy od wielu czynników, takich jak powierzchnia podłogi, wysokość do sufitu, stopień izolacji i liczba okien. Podane dane dotyczą przestrzeni o niskich obciążeniach cieplnych.

Główne części (rysunek A)

- | | |
|------------------------------------|----------------------------|
| 1 Przesuwne szczeliny wentylacyjne | 10 Wkład filtra EVA |
| 2 Wyświetlacz | 11 Ciągły odpływ drenażowy |
| 3 Uchwyt | 12 Wylot powietrza |
| 4 Dysza wylotowa | 13 Ramka filtra CON |
| 5 Wąż wylotowy | 14 Wkład filtra CON |
| 6 Zestaw okienny | 15 Ręczny odpływ drenażowy |
| 7 Łączniki do zestawu okiennego | 16 Przewód zasilający |
| 8 Ramka filtra EVA | 17 Złącze węża wylotowego |
| 9 Panel sterujący | 18 Pilot |
| | 19 Śruba dyszy wylotowej |

Panel sterowania i pilot (image B)

- | | |
|----------------------------------|--|
| 1 Przycisk wahadłowy | 8 Wskaźniki trybu |
| 2 Przycisk timera | 9 Przycisk trybu |
| 3 Wskaźnik prędkości wentylatora | 10 Przycisk trybu uśpienia |
| 4 Przycisk prędkości wentylatora | 11 Wskaźnik zasilania / Wskaźnik zapewnienia |
| 5 Przycisk w górę | 12 Włącznik zasilania |
| 6 Wyświetlacz | 13 Wskaźnik LED statusu Wi-Fi |
| 7 Przycisk „W dół” | 14 Przycisk Wi-Fi |
| | 15 Przycisk Temp |

Instrukcje bezpieczeństwa

OSTRZEŻENIE



Zawiera jeden lub więcej (skrajnie/wysoko) łatwopalnych składników.









Zawiera jeden lub więcej (skrajnie/wysoko) łatwopalnych składników.



- Przed zainstalowaniem lub użyciem produktu należy upewnić się, że instrukcje zawarte w niniejszym dokumencie zostały w pełni przeczytane i zrozumiane. Opakowanie oraz niniejszy dokument należy zachować na przyszłość.
- Urządzenie należy eksploatować wyłącznie w sposób opisany w niniejszej instrukcji.
- Ten produkt może być używany przez dzieci w wieku od 8 lat oraz przez osoby o ograniczonej sprawności fizycznej, sensorycznej lub umysłowej, a także przez osoby, które nie posiadają odpowiedniej wiedzy i doświadczenia, jeżeli znajdują się pod nadzorem lub otrzymały instrukcje dotyczące użytkowania produktu w bezpieczny sposób oraz rozumieją związane z tym zagrożenia. Dzieci nie mogą bawić się produktem. Dzieci nie powinny czyszczyć ani przeprowadzać jakichkolwiek czynności konserwacyjnych bez nadzoru.
- Koniecznie jest ścisły nadzór, gdy produkt jest używany przez dzieci, zwierzęta lub osoby niepełnosprawne lub gdy używany jest w ich pobliżu. Nie pozwalaj dzieciom bawić się produktem lub go dotykać.
- Produkt należy przechowywać poza zasięgiem dzieci.
- Nie używaj uszkodzonego lub wadliwego produktu – zwróć go celem naprawy lub wymiany.
- Nie wystawiaj produktu na działanie wody, deszczu, wilgoci lub wysokiej wilgotności.
- Jeśli produkt zostanie zanurzony w wodzie, nie dotykaj produktu ani wody.
- Wyłącz główne zasilanie i ostrożnie wyjmij wtyczkę z gniazdka elektrycznego.
- Po zanurzeniu lub zalaniu produktu wodą lub innym płynem nie należy go ponownie używać.
- Trzymaj produkt z dala od źródeł ciepła. Nie stawiaj produktu na gorących powierzchniach lub w pobliżu otwartego ognia.
- Nie używaj tego produktu w pobliżu materiałów wybuchowych lub łatwopalnych.
- Nie wkładaj do produktu metalowych przedmiotów.
- Nie należy zasłaniać ani zakrywać kratki wlotu lub wylotu produktu.
- Urządzenie należy zainstalować zgodnie z krajowymi przepisami dotyczącymi połączeń elektrycznych.
- Zawsze odłączaj produkt od gniazdka elektrycznego przed przystąpieniem do czyszczenia lub przenoszenia produktu.
- Nie ciągnij za przewód zasilający, aby przemieścić produkt.
- Jeśli wystąpią problemy, odłącz produkt od źródła zasilania i innych urządzeń.
- Nie odłączaj produktu, ciągnąc za kabel. Zawsze należy chwycić wtyczkę i pociągnąć ją.
- Wyłącz główny wyłącznik zasilania przed odłączeniem przewodu zasilającego.
- Nie używaj produktu, gdy przewód lub wtyczka są uszkodzone.
- Upewnij się, że zasilanie elektryczne w Twojej okolicy odpowiada napięciu 220-240 VAC i częstotliwości 50 Hz.
- Podłączaj tylko do gniazdka z uziemieniem.
- W razie potrzeby użyj uziemionego przedłużacza o odpowiedniej średnicy.

- Rozwiń całkowicie przewód zasilający i upewnij się, że nie styka się z produktem.
- Korzystając z przedłużacza, należy możliwie najkrótszego i całkowicie rozwiniętego przedłużacza.
- Nie używaj zewnętrznych timerów lub systemów zdalnego sterowania do włączania i wyłączenia produktu.
- Upewnij się, że nikt nie może potknąć się o przewód zasilający.
- Upewnij się, że kabel zasilający nie może się zaplątać i nie zwisa przez krawędź blatu.
- Nie zostawiaj włączonego produktu bez nadzoru.
- R290 to gaz chłodniczy, który jest zgodny z europejskimi dyrektywami dotyczącymi środowiska.
- Pamiętaj, że czynnik chłodniczy może być bezwony.
- Umieść produkt w miejscu, w którym nie występują trwałe źródła zapłonu (na przykład otwarty ogień, działające urządzenia gazowe lub elektryczne).
- Produkt należy instalować, eksploatować i przechowywać tylko w pomieszczeniu o powierzchni powyżej 7 m².
- Produkt należy przechowywać wyłącznie w dobrze wentylowanym miejscu.
- Produkt należy przechowywać w taki sposób, aby zapobiegać wystąpieniu awarii mechanicznej.
- Jeśli produkt jest instalowany, eksploatowany lub przechowywany w miejscu pozbawionym wentylacji, upewnij się, że pomieszczenie zostało zaprojektowane w taki sposób, aby zapobiegać gromadzeniu się wycieków czynnika chłodniczego, powodując ryzyko pożaru lub wybuchu w wyniku zapłonu czynnika chłodniczego spowodowanego przez grzejniki elektryczne, piece lub inne źródła zapłonu.
- Tylko osoba posiadająca aktualny certyfikat wydany przez akredytowany w branży organ oceniający, uprawniający ją do bezpiecznego obchodzenia się z czynnikami chłodniczymi zgodnie z uznaną w branży specyfikacją oceny, może pracować przy lub otwierać obwód chłodniczy.
- Serwisowanie może być wykonywane wyłącznie zgodnie z zaleceniami producenta sprzętu. Konserwacja i naprawy wymagające pomocy innego wykwalifikowanego personelu można przeprowadzać wyłącznie pod nadzorem osoby kompetentnej w stosowaniu łatwopalnych czynników chłodniczych.
- Podczas rozmrażania i czyszczenia produktu nie należy używać środków innych niż zalecane przez producenta.
- Nie przekuwaj ani nie podgrzewaj żadnej części obwodu chłodniczego.
- Ten produkt może być serwisowany wyłącznie przez wykwalifikowanego serwisanta, aby zmniejszyć ryzyko porażenia prądem elektrycznym.

Instalowanie produktu

-  Produkt należy ustawić na stabilnej i równej powierzchni.
-  Produkt należy przemieszczać wyłącznie w pozycji pionowej.
-  Pozostaw minimum 0,5 m przestrzeni wokół wlotu i wylotu powietrza, aby zapewnić dobrą cyrkulację powietrza.
-  Jeśli produkt został przechylony, pozostaw go w pionie na 2 godz. przed podłączeniem do zasilania.
-  Produkt należy instalować, eksploatować i przechowywać tylko w pomieszczeniu o powierzchni powyżej 7 m².
-  Przechowuj produkt w bezpiecznej odległości od przedmiotów łatwopalnych, takich jak meble, zasłony itp.
-  Nie blokuj otworów wentylacyjnych i upewnij się, że wokół produktu jest wystarczająco dużo miejsca.

Montaż układu wylotowego (rysunek C)

-  Używaj wyłącznie węża wylotowego znajdującego się w zestawie.
 -  Nie blokuj węża wylotowego. Może to spowodować przegrzanie.
1. Zamontuj wąż wylotowy **A5**, dyszę wylotową **A6** i złączę węża wylotowego **A7**.

2. Podłącz **A17** do wylotu powietrza **A12**.
3. Wsuń **A5** up to 1500 mm.
- A** Nie skracaj węża wylotowego.
- A** Upewnij się, że wąż wylotowy nie jest zagięty.
4. Zamontuj zestaw okienny **A6** za pomocą elementów łączących **A7**.
5. Zainstaluj **A6** w otworze okiennym.
- 1** Zestaw okienny można ustawić w położeniu poziomym lub pionowym.
6. Dokręć **A7**.
7. Zatrzaśnij **A4** w **A6** i przymocuj za pomocą śruby dyszy wylotowej **A19**.
- 1** Produkt należy umieścić na płaskiej i suchej powierzchni.

Montaż systemu ciągłego drenażu (opcjonalny)

A Działa tylko w trybie osuszania i ogrzewania.

1. Otwórz wylot systemu ciągłego drenażu **A11**.
2. Podłącz **A11** do zbiornika na wodę lub systemu drenażowego (brak w zestawie).

Instalacja aplikacji Nedis SmartLife

1. Pobierz aplikację Nedis SmartLife na system Android lub iOS za pośrednictwem sklepu Google Play lub Apple App Store.
2. Otwórz aplikację Nedis SmartLife w telefonie.
3. Utwórz konto z wykorzystaniem numeru telefonu komórkowego lub adresu e-mail i dotknij Kontynuuj.
4. Otrzymasz kod weryfikacyjny na telefon komórkowy lub adres e-mail.
5. Wprowadź otrzymany kod weryfikacyjny.
6. Utwórz hasło i dotknij Done.
7. Dotknij Add Home, aby utworzyć dom SmartLife.
8. Ustaw lokalizację, wybierz pokoje, które chcesz podłączyć, i dotknij Done.

Dodawanie produktu do aplikacji SmartLife (rysunek D)

1. Włącz produkt.
2. Dotknij + w aplikacji Nedis SmartLife.
3. Wybierz typ urządzenia, które chcesz dodać z listy.
4. Sprawdź, czy LEDowy wskaźnik **B15** szybko miga, lub przytrzymaj przycisk Wi-Fi **B14** przez 5 sekund, aby zresetować produkt.
5. Postępuj zgodnie z instrukcjami zawartymi w aplikacji Nedis SmartLife.
- 1** Pamiętaj, aby podłączyć produkt do sieci 2,4 Wi-Fi 2,4 GHz.
6. Zmień nazwę produktu po znalezieniu i dodaniu go.
7. Po potwierdzeniu można sterować produktem za pomocą smartfona.

Aby połączyć swoje konto SmartLife z Amazon Alexa i/lub Google Home, skonfiguruj je za pomocą akcji lub umiejętności „Smart Life”. Aby uzyskać więcej informacji, sprawdź instrukcje na Amazon lub Google.

Korzystanie z panelu sterowania i pilota (ilustracja B)

Przycisk	Funkcja
Przycisk wahadłowy B1	<ul style="list-style-type: none"> • Włączanie lub wyłączanie ruchu wahadłowego. • Zmień orientację listewek żaluzji.
Przycisk timera B2	Naciśnij, aby ustawić timer. Użyj B4 i B6 , aby ustawić żądany czas trwania chłodzenia.
Wskaźnik prędkości wentylatora B3	Wskazuje bieżącą prędkość wentylatora.

Przycisk prędkości wentylatora B4	Naciskaj, aby wybrać prędkość wentylatora. (Niedostępne w trybie uszpienia i osuszania).
Przycisk w górę B5	Zwiększanie wartości.
Wyświetlacz B6	
Przycisk w dół B7	Zmniejszanie wartości.
Wskaźniki trybu B8	Wskazuje bieżący tryb wentylatora.
Przycisk trybu B9	Wcisnąć przycisk, aby wybrać tryb: Tryb chłodzenia / Tryb osuszania / Tryb wentylatora.
Przycisk trybu uszpienia B10	Aktywuj tryb uszpienia. Działa tylko w trybie chłodzenia. Po upływie godziny ustawiona temperatura wzrośnie o 1 °C oraz ponownie po upływie 2 godzin.
Wskaźnik zasilania / Wskaźnik zapalenia B11	Wskazuje, że zbiornik na wodę w produkcie jest pełny.
Przycisk zasilania B12	Włączanie lub wyłączanie produktu.
Wskaźnik LED statusu Wi-Fi B13	Wskazuje, czy produkt łączy się lub jest połączony z siecią Wi-Fi.
Przycisk Wi-Fi B14	Naciśnij, aby połączyć produkt z siecią Wi-Fi.
Przycisk Temp B15	Przełącz pomiędzy stopniami Celsjusza i Fahrenheita.

Deklaracja zgodności

Niniejszym firma Nedis B.V. deklaruje jako producent, że produkt WIFACMB1WT16 naszej marki Nedis®, produkowany w Chinach, został przetestowany zgodnie ze wszystkimi odpowiednimi normami i przepisami WE oraz że we wszystkich testach uzyskał on pozytywny rezultat. Obejmuje to, ale nie ogranicza się do rozporządzenia RED 2014/53/UE.

Pełną deklarację zgodności (ORAZ kartę danych bezpieczeństwa, jeśli dotyczy) można znaleźć i pobrać tutaj: nedis.pl/wifacmb1wt16/support

Aby uzyskać dodatkowe informacje dotyczące zgodności, skontaktuj się z obsługą klienta:

Strona www.nedis.com

E-mail: service@nedis.com

Nedis B.V., de Tweeling 28

5215 MC 's-Hertogenbosch, Holandia.

EL Οδηγός γρήγορης εκκίνησης

Εξυπνο κλιματιστικό Wi-Fi WIFACMB1WT16

i Για περισσότερες πληροφορίες δείτε το εκτενές online εγχειρίδιο: ned.is/wifacmb1wt16

Προοριζόμενη χρήση

To Nedis WIFACMB1WT16 είναι ένα τοπικό κλιματιστικό για να δροσίσει και να απομακρύνει την υγρασία από τα δωμάτια. Το προϊόν προορίζεται αποκλειστικά ως τοπικό κλιματιστικό για οικιακή χρήση σε εσωτερικούς χώρους. Το προϊόν δεν πρέπει χρησιμοποιείται για επαγγελματική χρήση. Το προϊόν αυτό μπορεί να χρησιμοποιηθεί από παιδιά 8 ετών και άνω και από άτομα με μειωμένες σωματικές, αισθητηριακές ή διανοητικές ικανότητες ή χωρίς εμπειρία και γνώσεις αν επιβλέπονται ή τους έχουν δοθεί οδηγίες για την ασφαλή χρήση του προϊόντος και κατανοούν τους κινδύνους που εμπλέκονται. Τα παιδιά δεν πρέπει να παίζουν με το προϊόν. Η καθαριότητα και η συντήρηση από τον

χρήστη δεν πρέπει να πραγματοποιείται από παιδιά χωρίς επίβλεψη. Το προϊόν αυτό προορίζεται μόνο για κανονική οικιακή χρήση και μπορεί επίσης να χρησιμοποιηθεί από μη έμπειρους χρήστες για την τυπική οικιακή χρήση, όπως: καταστήματα, γραφεία ή άλλο παρόμοιο εργασιακό περιβάλλον, φάρμες, από πλεάτες ξενοδοχείων, μοτέλ και άλλους χώρους διαμονής και/ή σε ξενώνες με πρινωτό. Οποιαδήποτε τροποποίηση του προϊόντος μπορεί να έχει επιπτώσεις στην ασφάλεια, την εγγύηση και τη σωστή λειτουργία.

Χαρακτηριστικά

Προϊόν	Έξυπνο κλιματιστικό Wi-Fi
Αριθμός είδους	WIFIACMB1WT16
Διαστάσεις (μ × π × υ)	480 × 780 × 390 mm
Βάρος	33 kg
Τάση εισόδου	220 ~ 240 V ~ 50 Hz
Ισχύς	1600 W
Ενεργειακή κατηγορία	A
Βαθμός ενεργειακής απόδοσης (EER)	2,61
Επίπεδο θορύβου	< 65 dB
Ικανότητα ψύξης	16000 BTU
Χωρητικότητα δωματίου *	140 m ²
Κυκλοφορία αέρα	500 m ³ /h
Αφυγραση	40 l/day
Ψυκτικό	R290 / 260 g
Φις	Schuko CEE 7/7

* Η απόδοση του κλιματιστικού υπόκειται σε πολλούς παράγοντες όπως ο χώρος δαπέδου, το ύψος οροφής, ο βαθμός μόνωσης και ο αριθμός παραθύρων. Τα αναφερόμενα δεδομένα βασίζονται σε ένα χώρο με φορτία χαμηλής θερμότητας.

Κύρια μέρη (εικόνα A)

- 1 Περισίδες με κίνηση
- 2 Οθόνη
- 3 Χειρολαβή
- 4 Ακροφύσιο εξαερισμού
- 5 Σωλήνας εξαερισμού
- 6 Κιτ παραθύρου
- 7 Συνδετήρες κιτ παραθύρου
- 8 Πλαίσιο φίλτρου EVA
- 9 Πίνακας ελέγχου
- 10 Φύλλο φίλτρου EVA
- 11 Έξοδος συνεχόμενης αποστράγγισης

- 12 Έξοδος αέρα
- 13 Πλαίσιο φίλτρου CON
- 14 Φύλλο φίλτρου CON
- 15 Έξοδος χειροκίνητης αποστράγγισης
- 16 Καλώδιο ρεύματος
- 17 Σύνδεσμος του σωλήνα εξαερισμού
- 18 Τηλεχειριστήριο
- 19 Βίδα ακροφύσιου εξαερισμού

Ρυθμίσεις οθόνης και χειριστήριο (image B)

- 1 Κουμπί κλίση
- 2 Κουμπί χρονοδιακόπτη
- 3 Ένδειξη ταχύτητας ανεμιστήρα
- 4 Κουμπί ταχύτητας ανεμιστήρα
- 5 Κουμπί πάνω
- 6 Οθόνη
- 7 Κουμπί κάτω
- 8 Ένδειξεις κατάστασης
- 9 Κουμπί λειτουργίας
- 10 Κουμπί λειτουργία ύπνου
- 11 Ένδειξη ισχύος / Ένδειξη πλήρης
- 12 Κουμπί ισχύος
- 13 Ένδειξη LED Wi-Fi
- 14 Κουμπί Wi-Fi
- 15 Κουμπί Temperature

Οδηγίες ασφάλειας

 ΠΡΟΕΙΔΟΠΟΙΗΣΗ



Περιέχει ένα ή περισσότερα (εξαιρετικά/πολύ) εύφλεκτα συστατικά.



Περιέχει ένα ή περισσότερα (εξαιρετικά/πολύ) εύφλεκτα συστατικά.

- Βεβαιωθείτε ότι έχετε διαβάσει και κατανοήσει αυτές τις οδηγίες πριν εγκαταστήσετε ή χρησιμοποιήσετε το προϊόν. Κρατήστε τη συσκευασία και το κείμενο για μελλοντική αναφορά.
- Χρησιμοποιείτε το προϊόν μόνο σύμφωνα με αυτό το εγχειρίδιο.
- Το προϊόν αυτό μπορεί να χρησιμοποιηθεί από παιδιά 8 ετών και άνω και από άτομα με μειωμένες σωματικές, αισθητηριακές ή διανοητικές ικανότητες ή χωρίς εμπειρία και γνώσεις αν επιβλέπονται ή τους έχουν δοθεί οδηγίες για την ασφαλή χρήση του προϊόντος και κατανοούν τους κινδύνους που εμπλέκονται. Τα παιδιά δεν πρέπει να παίζουν με το προϊόν. Η καθαριότητα και η συντήρηση από τον χρήστη δεν πρέπει να πραγματοποιείται από παιδιά χωρίς επίβλεψη.
- Να επιβλέπετε από κοντά όταν το προϊόν χρησιμοποιείται από ή κοντά σε παιδιά, ζώα ή άτομα με αναπηρίες. Μην επιτρέπετε στα παιδιά να παίζουν μαζί του ή να το αγγίζουν.
- Να φυλάσσεται μακριά από παιδιά.
- Μην χρησιμοποιείτε ένα φθαρμένο ή ελαττωματικό προϊόν αλλά επιστρέψτε το για επιδιόρθωση ή αντικατάσταση.
- Μην εκθέτετε το προϊόν σε νερό, βροχή, υγρασία ή υψηλή υγρασία.
- Αν το προϊόν βυθιστεί στο νερό, μην αγγίζετε το προϊόν ή το νερό.
- Κλείστε το δίκτυο ρεύματος και απομακρύνετε προσεκτικά το φις από την πρίζα.
- Μόλις το προϊόν βυθιστεί ή καλυφτεί από νερό ή άλλα υγρά, μην χρησιμοποιείτε ξανά το προϊόν.
- Κρατήστε το προϊόν μακριά από πηγές θερμότητας. Μην τοποθετείτε το προϊόν πάνω σε θερμές επιφάνειες ή κοντά σε γυμνές φλόγες.
- Μην χρησιμοποιείτε το προϊόν κοντά σε εκρηκτικά ή εύφλεκτα υλικά.
- Μην εισάγετε αντικείμενα μέσα στο προϊόν.
- Μην φράσσετε ή μην καλύψετε το πλέγμα εισόδου ή εξόδου αέρα του προϊόντος.
- Η συσκευή πρέπει να εγκαθίσταται σύμφωνα με την εθνική νομοθεσία κλιματισμού.
- Πάντα να απουσνδέετε το προϊόν από την πρίζα όταν το καθαρίζετε ή το μετακινείτε
- Μην τραβάτε από το καλώδιο ρεύματος για να μετακινήσετε το προϊόν.
- Απουσνδέστε το προϊόν από το ρεύμα όπως και άλλες συσκευές αν προκύψει κάποιο πρόβλημα.
- Μην απουσνδέετε το προϊόν τραβώντας από το καλώδιο. Να κρατάτε πάντα γερά την πρίζα και να τραβάτε.
- Κλείστε τον κύριο διακόπτη λειτουργίας πριν απουσνδέσετε το καλώδιο τροφοδοσίας.
- Μη χρησιμοποιείτε το προϊόν όταν το καλώδιο ή το βύσμα είναι κατεστραμμένο.
- Βεβαιωθείτε ότι η παροχή ηλεκτρικού ρεύματος παροχή στην περιοχή σας αντιστοιχεί σε τάση 220 - 240 VAC και συχνότητα 50 Hz.
- Συνδέστε μόνο σε πρίζα με γείωση.
- Αν χρειάζεται, χρησιμοποιήστε μία επέκταση καλωδίου με γείωση με τη σωστή διάμετρο.

- Τεντώστε πλήρως το καλώδιο τροφοδοσίας και βεβαιωθείτε ότι το καλώδιο τροφοδοσίας δεν έρχεται σε επαφή με το προϊόν.
- Όταν χρησιμοποιείτε μια επέκταση καλωδίου, να χρησιμοποιείτε μια όσο το δυνατόν πιο μικρή και πλήρως ξεδιπλωμένη.
- Μην χρησιμοποιείτε εξωτερικούς χρονοδιακόπτες ή συστήματα απομακρυσμένου ελέγχου για να ενεργοποιήσετε ή απενεργοποιήσετε το προϊόν.
- Βεβαιωθείτε ότι δεν θα σκοντάψει κάποιος πάνω στο καλώδιο.
- Βεβαιωθείτε ότι το καλώδιο ρεύματος δεν είναι μπερδεμένο και δεν κρέμεται από την άκρη μίας επιφάνειας εργασίας.
- Μην αφήνετε το προϊόν χωρίς επίβλεψη όταν είναι σε λειτουργία.
- Το R290 είναι ένα ψυκτικό υγρό που πληροί τις ευρωπαϊκές οδηγίες για το περιβάλλον.
- Πρέπει να γνωρίζετε ότι τα ψυκτικά είναι άοσμα.
- Τοποθετήστε το προϊόν σε ένα χώρο χωρίς συνεχόμενες πηγές ανάφλεξης (για παράδειγμα: γυμνή φλόγα, συσκευή αερίου σε λειτουργία ή ηλεκτρικός θερμαντήρας σε λειτουργία).
- Η γίνετασταση, λειτουργία και αποθήκευση του προϊόντος πρέπει να γίνεται σε ένα χώρο με επιφάνεια δαπέδου πάνω από 7 m².
- Να αποθηκεύεται το προϊόν σε έναν καλά αεριζόμενο χώρο.
- Το προϊόν πρέπει να αποθηκεύεται έτσι ώστε να αποτρέπονται οι μηχανικές βλάβες.
- Όταν το προϊόν εγκαθίσταται, λειτουργεί ή αποθηκεύεται σε μη αεριζόμενο χώρο, βεβαιωθείτε ότι το δωμάτιο είναι σχεδιασμένο έτσι ώστε να εμποδίζεται η συσσώρευση διαρροών ψυκτικού που μπορεί να προκαλέσει κίνδυνο πυρκαγιάς ή έκρηξης λόγω ανάφλεξης του ψυκτικού που μπορεί να προκληθεί από ηλεκτρικές θερμάστρες, ηλεκτρικές κουζίνες ή άλλες πηγές ανάφλεξης.
- Τα άτομα που χειρίζονται ή εργάζονται στο κύκλωμα ψυκτικού πρέπει να έχουν την κατάλληλη πιστοποίηση που έχει εκδοθεί από διαπιστευμένο οργανισμό ο οποίος εξασφαλίζει την ικανότητα χειρισμού του ψυκτικού κυκλώματος.
- Οι επισκευές πρέπει να εκτελούνται με βάση τη σύσταση της κατασκευάστριας εταιρείας. Η συντήρηση και οι επισκευές που απαιτούν τη βοήθεια εξειδικευμένου προσωπικού θα πρέπει να διεξάγονται υπό την εποπτεία ατόμου ειδικευμένου στη χρήση εύφλεκτων ψυκτικών.
- Όταν αποψύχετε και καθαρίζετε το προϊόν, να χρησιμοποιείτε μόνο μέσα που προτείνονται από την κατασκευάστρια εταιρεία.
- Μην τρυπάτε ή θερμαίνετε κανένα μέρος του ψυκτικού κυκλώματος.
- Για να μειώσετε τον κίνδυνο ηλεκτροπληξίας, η συντήρηση του προϊόντος πρέπει να πραγματοποιείται μόνο από εξουσιοδοτημένο τεχνικό συντήρησης.

Εγκατάσταση του προϊόντος

- A** Τοποθετήστε το προϊόν σε μία σταθερή και επίπεδη επιφάνεια.
- A** Να μετακινείτε το προϊόν μόνο σε όρθια θέση.
- A** Αφήστε ελάχιστο κενό χώρο 0,5 m γύρω από την είσοδο και την έξοδο αέρα για μια καλή κυκλοφορία της ροής αέρα.
- A** Αν το προϊόν έχει γύρει, τοποθετήστε το σε όρθια θέση για 2 ώρες προτού το συνδέσετε στο ρεύμα.
- A** Η εγκατάσταση, λειτουργία και αποθήκευση του προϊόντος πρέπει να γίνεται σε ένα χώρο με επιφάνεια δαπέδου πάνω από 7 m².
- A** Κρατήστε το προϊόν μακριά από εύφλεκτα είδη όπως έπιπλα, κουρτίνες και παρόμοια είδη.
- A** Μην τοποθετείτε εμπόδια στις οπές αερισμού και βεβαιωθείτε ότι υπάρχει αρκετός ελεύθερος χώρος γύρω από το προϊόν.

Συναρμολόγηση της εξάτμισης (εικόνα C)

- A** Χρησιμοποιήστε μόνο τον παρεχόμενο εύκαμπο σωλήνα εξάτμισης.
 - A** Μην μπλοκάρτε τον εύκαμπο σωλήνα εξάτμισης, μπορεί να προκληθεί υπερθέρμανση.
1. Συναρμολογήστε τον εύκαμπο σωλήνα εξάτμισης **A5**, το ακροφύσιο εξάτμισης **A4** και τον σύνδεσμο του σωλήνα εξάτμισης **A17**.

2. Συνδέστε **A17** στην έξοδο αέρα **A12**.

3. Επεκτείνετε το **A5** έως 1500 mm.

A Μην στρίβετε τον εύκαμπο σωλήνα εξάτμισης.

A Βεβαιωθείτε ότι ο εύκαμπος σωλήνας δεν διπλώνει.

4. Συναρμολογήστε το κιτ παραθύρου **A6** με τα κλιπ **A7**.

5. Τοποθετήστε το **A6** στο άνοιγμα παραθύρου.

i Το κιτ παραθύρου μπορεί να τοποθετηθεί σε οριζόντια και κάθετη κατεύθυνση.

6. Σφίξτε το **A7**.

7. Περάστε το **A4** μέσα στο **A6** και ασφαλίστε με τη βίδα του ακροφυσίου εξάτμισης **A12**.

i Τοποθετήστε το προϊόν σε μια επίπεδη και στενή επιφάνεια.

Συναρμολόγηση συνεχόμενης αποστράγγισης (προαιρετικό)

A Λειτουργεί μόνο σε κατάσταση αφύγρανσης και θέρμανσης.

1. Ανοίξτε την έξοδο της συνεχόμενης αποστράγγισης **A11**.

2. Συνδέστε το **A11** σε ένα δοχείο νερού ή ένα σύστημα αποχέτευσης (δεν περιλαμβάνεται).

Εγκαταστήστε την εφαρμογή Nedis SmartLife

1. Κάντε λήψη της εφαρμογής Nedis SmartLife για Android ή iOS στο τηλεφώνω σας από το Google Play ή το Apple App Store.
2. Ανοίξτε την εφαρμογή Nedis SmartLife στο κινητό σας.
3. Δημιουργήστε έναν λογαριασμό με τον αριθμό του κινητού τηλεφώνου ή τη διεύθυνση e-mail σας και πατήστε Συνέχεια.
4. Θα λάβετε έναν κωδικό επαλήθευσης στο κινητό σας τηλέφωνο ή στη διεύθυνση ηλεκτρονικού ταχυδρομείου.
5. Εισάγετε τον κωδικό επαλήθευσης που λάβατε.
6. Δημιουργήστε έναν κωδικό πρόσβασης και πατήστε Done.
7. Πατήστε Add Home για να δημιουργήσετε ένα SmartLife Home.
8. Ρυθμίστε την τοποθεσία σας, επιλέξτε τα δωμάτια που θέλετε να συνδέσετε και πατήστε Done.

Προσθέστε το προϊόν στην εφαρμογή SmartLife (εικόνα D)

1. Ενεργοποίηση του προϊόντος.
2. Πατήστε + στην εφαρμογή Nedis SmartLife.
3. Επιλέξτε τον τύπο της συσκευής που θέλετε να προσθέσετε από τη λίστα.
4. Επιβεβαιώστε ότι η ένδειξη LED του Wi-Fi **B13** αναβοσβήνει γρήγορα ή κρατήστε πατεταμένα το κουμπι Wi-Fi **B13** για 5 δευτερόλεπτα για την επαναφορά του προϊόντος.
5. Ακολουθήστε τις οδηγίες της εφαρμογής Nedis SmartLife.
- i** Βεβαιωθείτε ότι συνδέσατε το προϊόν σε δίκτυο 2,4 GHz Wi-Fi.
6. Δώστε νέο όνομα στο προϊόν μόλις εντοπιστεί και προστεθεί.
7. Μετά την επιβεβαίωση, μπορείτε να χειριστείτε το προϊόν με το smartphone σας.

Για να συνδέσετε τον λογαριασμό σας SmartLife με το Amazon Alexa ή/και το Google Home, ρυθμίστε το χρησιμοποιώντας την ενέργεια ή τη δυνατότητα "Smart Life". Για περισσότερες λεπτομέρειες, ελέγξτε τις οδηγίες είτε στο Amazon είτε στο Google.

Χρησιμοποιήστε τον πίνακα ελέγχου και το τηλεχειριστήριο (εικόνα B)

Κουμπί	Λειτουργία
Κουμπί κλίσης B1	<ul style="list-style-type: none"> • Ενεργοποίηση ή απενεργοποίηση της ταλάντωσης. • Αλλάξτε τον προσαρμοσμένο των περιόδων.
Κουμπί χρονοδιακόπτη B2	Πατήστε για να ρυθμίσετε τον χρονοδιακόπτη. Χρησιμοποιήστε B4 και B6 για να ρυθμίσετε τη διάρκεια της ψύξης.

Ένδειξη ταχύτητας ανεμιστήρα B 3	Υποδεικνύει την τρέχουσα ταχύτητα ανεμιστήρα.
Κουμπί ταχύτητας ανεμιστήρα B 4	Πατήστε επανειλημμένα για να επιλέξετε την ταχύτητα ανεμιστήρα. (Δεν είναι διαθέσιμο σε κατάσταση αδρανοποίησης και αφύγρασης).
Κουμπί πάνω B 5	Αύξηση τιμών.
Οθόνη B 6	
Κουμπί κάτω B 7	Μείωση τιμών.
Ενδείξεις κατάσταση B 8	Υποδεικνύει την τρέχουσα κατάσταση ανεμιστήρα.
Κουμπί λειτουργίας B 9	Πατήστε επανειλημμένα το κουμπί για να επιλέξετε: Κατάσταση ψύξης / κατάσταση αφύγρασης / κατάσταση ανεμιστήρα.
Κουμπί λειτουργία ύπνου B 10	Ενεργοποίηση της λειτουργίας αδρανοποίησης. Λειτουργεί μόνο στη λειτουργία ψύξης. Μετά από μία ώρα η ρυθμιζόμενη θερμοκρασία αυξάνεται σε 1 °C και ξανά μετά από 2 ώρες.
Ένδειξη ισχύος / Ένδειξη πλήρες B 11	Υποδεικνύει ότι η δεξαμενή νερού στο προϊόν είναι πλήρης.
Κουμπί λειτουργίας B 12	Ενεργοποίηση και απενεργοποίηση του προϊόντος.
Ένδειξη LED Wi-Fi B 13	Υποδεικνύει αν το προϊόν συνδέεται ή έχει συνδεθεί με Wi-Fi.
Κουμπί Wi-Fi B 14	Πατήστε για να συνδέσετε το προϊόν σε ένα δίκτυο Wi-Fi.
Κουμπί Temperature B 15	Αλλαγή ανάμεσα σε Κελσίου και Φαρενάιτ.

Δήλωση συμμόρφωσης

Εμείς, η Nedis B.V. δηλώνουμε ως κατασκευαστής ότι το προϊόν WIFACMB1WT16 από τη μάρκα μας Nedis®, το οποίο κατασκευάζεται στην Κίνα, έχει ελεγχθεί σύμφωνα με όλα τα σχετικά πρότυπα και κανονισμούς της ΕΚ και ότι όλοι οι ελεγκχοί έχουν ολοκληρωθεί με επιτυχία. Η δήλωση συμμόρφωσης περιλαμβάνει αλλά δεν περιορίζεται στον κανονισμό RED 2014/53/EU.

Το πλήρες κείμενο της δήλωσης συμμόρφωσης (και το δελτίο ασφαλείας όπου ισχύει) υπάρχει και είναι διαθέσιμο προς λήψη στο: nedis.gr/wifacmb1wt16#support

Για περισσότερες πληροφορίες σχετικά με τη δήλωση συμμόρφωσης, επικοινωνήστε με την υπηρεσία εξυπηρέτησης πελατών:

Web: www.nedis.com

E-mail: service@nedis.com

Nedis B.V., de Tweeling 28

5215 MC 's-Hertogenbosch, the Netherlands

SK Rýchly návod

Intelligentné klimatizačné zariadenie s funkciou Wi-Fi

WIFACMB1WT16



Viac informácií nájdete v rozšírenom návode online: ned.is/wifacmb1wt16

Určené použitie

Nedis WIFACMB1WT16 je miestne klimatizačné zariadenie, ktoré sa používa na chladenie a odvlhčovanie miestnosti.

Výrobok je určený výhradne ako miestne klimatizačné zariadenie na domáce použitie vo vnútornom prostredí.

Výrobok nie je určený na profesionálne použitie.

Tento výrobok môžu používať deti od 8 rokov a staršie a osoby so zníženými fyzickými, zmyslovými alebo mentálnymi schopnosťami alebo s nedostatkom skúsenosti a znalostí iba pod dozorom alebo pokiaľ sú poučení o používaní výrobku bezpečným spôsobom a chápu súvisiace riziká. Deti sa nesmú hrať s výrobkom. Čistenie a používaťelský údržbu nesmú vykonávať deti bez dozoru.

Tento výrobok je určený na typické použitie v domácnostiach, môžu ho využívať aj bežní používatelia v prostrediach, ako sú: obchody, kancelárie a iné podobné pracovné prostredia, domy na farme, ako aj klienti v hoteloch, motelloch a ostatných obytných prostrediach a/alebo v ubytovacích zariadeniach s raňajkami.

Každá zmena výrobku môže mať následky na bezpečnosť, záruku a správne fungovanie.

Technické údaje

Produkt	Intelligentné klimatizačné zariadenie s funkciou Wi-Fi
Číslo výrobku	WIFACMB1WT16
Rozmery (D × Š × V)	480 × 780 × 390 mm
Hmotnosť	33 kg
Vstupné napätie	220 – 240 V ~ 50 Hz
Požadovaný príkon	1600 W
Energetická trieda	A
Koeficient energetickej účinnosti (EER)	2,61
Úroveň hluku	< 65 dB
Výkon chladiaceho zariadenia	16000 BTU
Odporúčaný objem miestnosti *	140 m ³
Prúdenie vzduchu	500 m ³ /h
Odvlhčovanie	40 l/day
Chladivo	R290 / 260 g
Napájacia zástrčka	Schuko CEE 7/7

* Činnosť klimatizačného zariadenia podlieha mnohým faktorom, ako sú podlahová plocha, výška stropu, miera izolácie a počet okien. Uvedené údaje vyplývajú z priestoru s nízkym tepelným zatažením.

Hlavné časti (obrázok A)

- | | |
|---|--------------------------------|
| 1 Výkyvné žalúzie | 11 Výstup nepretržitého odtoku |
| 2 Displej | 12 Výfuk |
| 3 Rúčka | 13 Rám filtra CON |
| 4 Vývodová dýza | 14 Sito filtra CON |
| 5 Vývodová hadica | 15 Výstup manuálneho odtoku |
| 6 Súprava na montáž na okno | 16 Napájací kábel |
| 7 Upevňovacie prvky súpravy na montáž na okno | 17 Konektor vývodovej hadice |
| 8 Rám filtra EVA | 18 Diaľkový ovládač |
| 9 Ovládací panel | 19 Skrutka vývodovej dýzy |
| 10 Sito EVA | |

Ovládací panel a diaľkový ovládač (Obrázok B)

- | | |
|-----------------------------------|--|
| 1 Tlačidlo natáčania | 9 Tlačidlo režimu |
| 2 Tlačidlo časovača | 10 Tlačidlo pokojového režimu |
| 3 Indikátor rýchlosti ventilátora | 11 Indikátor napájania / Indikátor plnej vodnej nádrže |
| 4 Tlačidlo rýchlosti ventilátora | 12 Vypínač |
| 5 Tlačidlo Hore | 13 LED indikátor Wi-Fi |
| 6 Displej | 14 Tlačidlo Wi-Fi |
| 7 Tlačidlo dole | 15 Tlačidlo teploty Temp |
| 8 Indikátor režimu | |

Bezpečnostné pokyny

VAROVANIE









Obsahuje jednu alebo viac (mimoriadne/vysoko) horľavých zložiek.







Obsahuje jednu alebo viac (mimoriadne/vysoko) horľavých zložiek.

- Pred inštaláciou alebo použitím výrobku si nezabudnite prečítať a pochopiť všetky pokyny v tomto dokumente. Uchovajte obal a tento dokument pre potreby v budúcnosti.
- Výrobok používajte len podľa opisu v tomto návode.
- Tento výrobok môžu používať deti od 8 rokov a staršie a osoby so zníženými fyzickými, zmyslovými alebo mentálnymi schopnosťami alebo s nedostatkom skúsenosti a znalostí iba pod dozorom alebo pokiaľ sú poučení o používaní výrobku bezpečným spôsobom a chápu súvisiace riziká. Deti sa nesmú hrať s výrobkom. Čistenie a používateľskú údržbu nesmú vykonávať deti bez dozoru.
- Keď výrobok používajú deti, alebo sa výrobok používa blízko detí, zvierat alebo nie úplne spôsobilých osôb, vyžaduje sa prísny dozor. Nedovoľte deťom, aby sa hrali s výrobkom alebo sa ho dotýkali.
- Výrobok udržiavajte mimo dosahu detí.
- Nepoužívajte poškodený alebo chybný výrobok, ale vráťte ho na opravu alebo výmenu.
- Výrobok nevystavujte vode, dažďu alebo vysokej vlhkosti.
- Ak dôjde k ponoreniu výrobku do vody, nedotýkajte sa výrobku ani vody.
- Vypnite hlavnú napájaciu sieť a opatrne odpojte zástrčku od napájacej elektrickej zásuvky.
- Po namočení alebo ponorení výrobku do vody alebo iných kvapalín nepoužívajte znova výrobok.
- Výrobok uchovávajte mimo zdrojov tepla. Neumiestňujte výrobok na horúce povrchy ani blízko otvorených plameňov.
- Výrobok nepoužívajte blízko výbušných alebo horľavých materiálov.
- Do výrobku nekladajte žiadne predmety.
- Neblokujte ani nezakrývajte mriežku prívodu či vývodu vzduchu výrobku.
- Spotrebič sa musí nainštalovať v súlade s národnými predpismi týkajúcimi sa zapájania elektrických zariadení.
- Vždy odpojte výrobok od elektrickej napájacej zásuvky, keď sa výrobok čistí alebo premiestňuje.
- Výrobok nepremiestňujte ťahaním za napájací kábel.
- Ak sa vyskytnú problémy, výrobok odpojte od zdroja napájania a iného zariadenia.
- Výrobok neodpájajte zo zásuvky ťahaním kábla. Vždy chyťte zástrčku a vytiahnite ju.
- Pred odpojením napájacieho kábla vypnite hlavný vypínač.
- Nepoužívajte výrobok, keď došlo k poškodeniu kábla alebo zástrčky.
- Uistite sa, že elektrické napájanie vo vašej oblasti zodpovedá napätiu 220 – 240 V stried. prúdu a frekvencii 50 Hz
- Pripájajte len k uzemnenej elektrickej zásuvke.
- Ak je to potrebné, použite uzemnený predlžovací kábel s vhodným priemerom.
- Úplne rozťiahnite napájací kábel a zabezpečte, aby nebol v kontakte s výrobkom.
- Pri používaní predlžovacieho kábla použite čo najkratší kábel, ktorý bude plne rozťahaný.
- Nepoužívajte externé časovače ani systémy diaľkového ovládania na zapínanie alebo vypínanie výrobku.
- Uistite sa, že sa o kábel nebudú ľudia potýkať.
- Zabezpečte, aby nemohlo dôjsť k zamotaniu napájacieho kábla a aby neprevišal cez okraj pracovnej plochy.
- Nenechávajte výrobok bez dozoru, keď je zapnutý.
- R290 je plynné chladivo, ktoré vyhovuje európskym smerniciam týkajúcim sa životného prostredia.
- Uvedomte si, že chladivá môžu byť bez zápachu.
- Výrobok umiestnite do prostredia bez žiadnych nepretržitých zdrojov zapalovania (napríklad: otvorené plamene, plynové alebo elektrické spotrebiče v činnosti).
- Výrobok inštalujte, používajte a skladujte len v miestnosti s podlahovou plochou viac ako 7 m².
- Výrobok skladujte len v dostatočne vetranom prostredí.
- Výrobok skladujte takým spôsobom, aby nedošlo k mechanickej poruche.
- Keď sa výrobok inštaluje, používa alebo skladuje v nevetranom prostredí, uistite sa, že je daná miestnosť navrhnutá tak, aby zabránila hromadeniu únikov chladiva, ktoré by mohli viesť k riziku vzniku požiaru alebo výbuchu v dôsledku vznietenia chladiva, spôsobeného elektrickými ohrievačmi, sporákmi či inými zápalnými zdrojmi.
- Pracovať na chladivom okruhu a zasahovať do chladiaceho okruhu smú len osoby s aktuálne platným certifikátom od priemyselného akreditačného orgánu, ktorý potvrdzuje ich spôsobilosť na bezpečnú manipuláciu s chladivami v súlade s priemyselne uznávanými technickými požiadavkami.
- Servis sa smie vykonávať len podľa odporúčania výrobcu zariadenia. Údržba a oprava vyžadujúca asistenciu ďalšieho kvalifikovaného personálu sa smie vykonávať len pod dozorom osoby kompetentnej v používaní horľavých chladív.
- Pri odmrazovaní a čistení výrobku nepoužívajte žiadne iné prostriedky ako tie, ktoré odporúča výrobca.
- Neprehrievajte ani nezohrievajte žiadnu časť chladiaceho okruhu.
- Servis tohto výrobku môže vykonávať len kvalifikovaný technik, aby sa znížilo nebezpečenstvo poranenia elektrickým prúdom.

Instalácia výrobku

-  Výrobok položte na stabilný a rovný povrch.
-  Výrobok premiestňujte len vo vzpriamenej polohe.
-  Okolo vstupu a výstupu vzduchu ponechajte minimálne 0,5 m priestor, aby sa zabezpečila dobrá cirkulácia vzduchu.
-  Ak došlo k nakloneniu výrobku, pred jeho pripojením k napájacej elektrickej zásuvke ho nechajte stáť vo vzpriamenej polohe na 2 hodiny.
-  Výrobok inštalujte, používajte a skladujte len v miestnosti s podlahovou plochou viac ako 7 m².
-  Výrobok udržiavajte mimo horľavých predmetov, ako je nábytok, závesy a podobne.
-  Nezakrývajte ventilačné otvory a uistite sa, že okolo výrobku je dostatok miesta.

Montáž vývodu (obrázok C)

-  Používajte len dodanú vývodovú hadicu.
 -  Dbajte na to, aby nedošlo k zablokovaniu vývodovej hadice, mohlo by to spôsobiť prehriatie.
1. Zmontujte vývodovú hadicu **A5**, vývodovú dýzu **A4** a konektor vývodovej hadice **A17**.
 2. Pripojte **A17** k výstupu vzduchu **A12**.
 3. Predĺžte **A5** maximálne 1500 mm.
-  Neskrúčajte vývodovú hadicu.
 -  Zabezpečte, aby sa vývodová hadica neskrútila.
4. Namontujte okennú súpravu **A6** pomocou upevňovacích prvkov **A7**.
 5. Nainštalujte **A6** do okenného otvoru.
-  Zostava okna sa dá umiestniť v horizontálnom alebo vertikálnom smere.
6. Pritiahnite **A7**.
 7. Založte **A4** do **A6** a upevnite pomocou skrutky vývodovej dýzy **A19**.

- 1 Výrobok umiestnite na plochý a suchý povrch.

Montáž nepretržitého odtoku (voliteľná možnosť)

A Funguje len v režime odvlhčovania a kúrenia.

1. Otvorte výstup nepretržitého odtoku **A 1**.
2. Pripojte **A 1** k nádobe na vodu alebo odtokový systém (nie je dodaný).

Instalácia aplikácie Nedis SmartLife

1. Stiahnite si aplikáciu Nedis SmartLife pre systém Android alebo iOS v telefóne prostredníctvom Google Play alebo Apple App Store.
2. Otvorte aplikáciu Nedis SmartLife v telefóne.
3. Vytvorte účet pomocou svojho čísla mobilného telefónu alebo svojej e-mailovej adresy a klepnite na Pokračovať.
4. Dostanete overovací kód na svoj mobilný telefón alebo na svoju e-mailovú adresu.
5. Zadáte prijatý overovací kód.
6. Vytvorte heslo a klepnite na Done.
7. Klepnutím na Add Home vytvoríte domovskú stránku SmartLife.
8. Nastavte svoju lokalitu, vyberte miestnosti, ku ktorým sa chcete pripojiť, a klepnite na Done.

Pridanie výrobku do aplikácie SmartLife (obrázok D)

1. Zapnite výrobok.
2. Klepnite na + v aplikácii Nedis SmartLife.
3. Zvoľte typ zariadenia, ktorý chcete pridať, zo zoznamu.
4. Overt, či rýchlo bliká LED indikátor Wi-Fi **B 13**, alebo podržaním stlačeného tlačidla Wi-Fi **B 14** na 5 sekúnd resetujte výrobok.
5. Postupujte podľa pokynov v aplikácii Nedis SmartLife.
6. Zabezpečte pripojenie výrobku k 2,4 GHz sieti Wi-Fi.
7. Po potvrdení budete môcť výrobok ovládať pomocou svojho smartfónu.

Ak chcete pripojiť svoj účet SmartLife k Amazon Alexa a/alebo Google Home, nastavte ho pomocou úkonu alebo zručnosti „Smart Life“. Ďalšie podrobnosti nájdete v pokynoch na stránke spoločnosti Amazon alebo Google.

Použitie ovládacieho panela a diaľkového ovládača (obrázok B)

Tlačidlo	Funkcia
Tlačidlo natáčania B 1	<ul style="list-style-type: none"> • Zapnutie alebo vypnutie kmitania. • Zmena orientácie žalúzií.
Tlačidlo časovača B 2	Stlačením nastavíte časovač. Pomocou B 4 a B 6 nastavte trvanie chladenia.
Indikátor rýchlosti ventilátora B 3	Uvádza aktuálnu rýchlosť otáčok ventilátora.
Tlačidlo rýchlosti ventilátora B 4	Opakovaným stláčaním môžete zvoliť rýchlosť otáčok ventilátora. (Nie je dostupné v pokojovom režime a v režime odvlhčovania).
Tlačidlo Hore B 5	Zvyšovanie hodnôt.
Displej B 6	
Tlačidlo Dole B 7	Znižovanie hodnôt.
Indikátory režimu B 8	Zobrazuje aktuálny režim ventilátora.
Tlačidlo režimu B 9	Opakovaným stlačením tlačidla zvoľte požadovaný režim: Režim chladenia/režim odvlhčovania/režim ventilátora.

Tlačidlo pokojového režimu B 10	Aktivuje sa pokojový režim. Funguje len v režime chladenia. Po jednej hodine sa nastavená teplota zvýši o 1 °C a znova po 2 hodinách.
Indikátor napájania / Indikátor plnej vodnej nádrže B 11	Signalizuje, že vodná nádrž vo výrobku je plná.
Tlačidlo napájania B 12	Zapnutie alebo vypnutie výrobku.
LED indikátor Wi-Fi B 13	Signalizuje, či sa výrobok pripája alebo je pripojený k Wi-Fi.
Tlačidlo Wi-Fi B 14	Stlačením pripojte výrobok k sieti Wi-Fi.
Tlačidlo teploty Temp B 15	Prepnutie medzi stupňami Celzia a Fahrenheita.

Vyhľadanie o zhode

Spoločnosť Nedis B.V. ako výrobca vyhlasuje, že výrobok WIFACMB1WT16 našej značky Nedis®, vyrobený v Číne, bol preskúšaný podľa všetkých príslušných noriem a smerníc CE a že všetky skúšky boli ukončené úspešne. Medzi ne okrem iného patrí smernica RED 2014/53/EÚ.

Úplné znenie Vyhľadania o zhode (a prípadnú kartu bezpečnostných údajov) môžete nájsť a stiahnuť na: nedis.sk/wifacmb1wt16#support

Ak potrebujete ďalšie informácie o zhode, obráťte sa na zákaznický servis:

Web: www.nedis.com

E-mail: service@nedis.com

Nedis B.V., de Tweeling 28

5215 MC 's-Hertogenbosch, Holandsko

CS Rychlý návod

Chytrá klimatizace Wi-Fi

WIFACMB1WT16

Více informací najdete v rozšířené příručce online: ned.is/wifacmb1wt16

Zamýšlené použitie

WIFACMB1WT16 značky Nedis je pevná klimatizace určená k ochladzovaniu a odvlhčovaniu miestností. Výrobok je určen k použitiu výhradne jako pevná místní klimatizace do vnitřních prostor pro domácí použití. Výrobok není určen k profesionálnímu použití. Tento výrobok mohou používat děti od 8 let a osoby se sníženými tělesnými, smyslovými nebo duševními schopnostmi nebo s nedostatkem zkušeností a znalostí, pokud jsou pod dohledem, nebo podle pokynů ohledně bezpečného používání výrobku, pokud se seznámí s možnými riziky. Děti by si s výrobkem neměly hrát. Čištění a užívatelskou údržbu nesmí vykonávat děti bez dozoru. Tento výrobok je určen k použitiu v domácim prostredí alebo v neprofesionálnom kuchynském prostredí, např. v obchodoch, kanceláriach a ďalších podobných pracovných prostredíach, na farmách, klienty v hoteloch, motelech a ďalších rezidenčných prostorách a/nebo v zariadeniach poskytujúcich ubytovanie se snídaním. Jakékoli úpravy výrobku mohou ovlivnit jeho bezpečnost, záruku a správné fungování.

Technické údaje

Produkt	Chytrá klimatizace Wi-Fi
Číslo položky	WIFACMB1WT16
Rozměry (D × Š × V)	480 × 780 × 390 mm

Hmotnost	33 kg
Vstupní napětí	220 – 240 V ~ 50 Hz
Požadovaný výkon	1600 W
Energetická třída	A
Koeficient energetické účinnosti (EER)	2,61
Úroveň hluku	< 65 dB
Chladicí kapacita	16000 BTU
Kapacita velikosti místnosti *	140 m ³
Cirkulace vzduchu	500 m ³ /h
Odvlhčování	40 l/day
Chladivo	R290 / 260 g
Zástrčka	Schuko CEE 7/7

* Výkon klimatizace závisí na mnoha faktorech, jako je například rozloha místnosti, výška stropu, úroveň izolace a počet členů. Uvedené údaje jsou dány pro prostory s nízkým topným zatížením.

Hlavní části (obrázek A)

- | | |
|-----------------------|------------------------------|
| 1 Natačecí žaluzie | 11 Vývod nepřetržitě drenáže |
| 2 Displej | 12 Vzduchový průduch |
| 3 Držadlo | 13 Rámeček CON filtru |
| 4 Výfuková tryska | 14 Síto CON filtru |
| 5 Výfuková hadice | 15 Vývod ruční drenáže |
| 6 Okenní sada | 16 Napájecí kabel |
| 7 Upínače okenní sady | 17 Konektor výfukové hadice |
| 8 Rámeček EVA filtru | 18 Dálkové ovládání |
| 9 Ovládací panel | 19 Šroub výfukové trysky |
| 10 Síto EVA filtru | |

Ovládací panel a dálkové ovládání (obrázek B)

- | | |
|----------------------------------|--------------------------------------|
| 1 Tlačítko natáčení | 9 Tlačítko režimu |
| 2 Tlačítko časovače | 10 Tlačítko režimu spánku |
| 3 Ukazatel rychlosti ventilátoru | 11 Ukazatel napájení / Ukazatel pino |
| 4 Tlačítko rychlosti ventilátoru | 12 Tlačítko zapnutí/vypnutí |
| 5 Tlačítko nahoru | 13 LED ukazatel Wi-Fi |
| 6 Displej | 14 Tlačítko Wi-Fi |
| 7 Tlačítko dolů | 15 Tlačítko Temperature |
| 8 Další ukazatele | |

Bezpečnostní pokyny

VAROVÁNÍ



Obsahuje jednu nebo více (extrémně/vysoce) hořlavých složek.



Obsahuje jednu nebo více (extrémně/vysoce) hořlavých složek.

- Před instalací či používáním výrobku si nejprve kompletně přečtěte pokyny obsažené v tomto dokumentu a ujistěte se, že jim rozumíte. Tento dokument a balení uschovejte pro případné budoucí použití.
- Výrobek používejte pouze tak, jak je popsáno v této příručce.
- Tento výrobek mohou používat děti od 8 let a osoby se sníženými tělesnými, smyslovými nebo duševními schopnostmi nebo s nedostatkem zkušeností a znalostí, pokud jsou pod dohledem, nebo podle pokynů ohledně bezpečného používání výrobku, pokud se seznámí s možnými riziky. Děti by si s výrobkem neměly

hrát. Čištění a údržbu nesmí vykonávat děti bez dozoru.

- Pokud výrobek používáte v blízkosti dětí, zvířat či nemohoucích osob, je vždy nutné zajistit řádný dohled. Dětem nedovolte, aby si s výrobkem hrály či se jemu dotýkaly.
- Výrobek udržujte mimo dosah dětí.
- Poškozený nebo vadný výrobek nepoužívejte, ale vraťte jej k opravě nebo výměně.
- Nevystavujte výrobek působení vody, deště, vlhkosti či vysoco vlhkého vzduchu.
- Jestliže došlo k ponoření výrobku do vody, nedotýkejte se výrobku ani vody.
- Vypněte hlavní přívod energie a opatrně odstraňte napájecí kabel ze zásuvky.
- Pokud došlo k ponoření výrobku do vody nebo jeho polítl vodou či jinou kapalinou, přestaňte jej používat.
- Výrobek uchovávejte mimo zdroje tepla. Neumísťujte výrobek na horké povrchy nebo do blízkosti otevřeného ohně.
- Nepoužívejte výrobek v blízkosti výbušných či hořlavých materiálů.
- Do výrobku nevládejte žádné předměty.
- Nezacpávejte ani nepřikrývejte mřížky vstupu a výstupu vzduchu.
- Zařízení instalujte v souladu s místními předpisy ohledně elektrických zapojení.
- Při čištění nebo přesouvání výrobku vždy odpojte výrobek ze zásuvky.
- Nepřemisťujte výrobek taháním za napájecí kabel.
- Dojde-li k jakémukoli problému, odpojte výrobek ze sítě a od jiných zařízení.
- Výrobek neodpojujte taháním za kabel. Vždy uchopte a vytáhněte zástrčku.
- Před odpojením napájecího kabelu ze zásuvky vždy vypněte hlavní vypínač zařízení.
- Nepoužívejte výrobek, pokud jsou kabel či zástrčka poškozené.
- Ujistěte se, že elektrické napájení ve vaší oblasti odpovídá napětí 220 - 240 VAC a frekvenci 50 Hz.
- Připojte vždy pouze do uzemněného stěnové zásuvky.
- V případě nutnosti použijte uzemněný prodlužovací kabel vhodného průměru.
- Napájecí kabel zcela rozmotete a zajistěte, aby nepřišel do styku s výrobkem.
- Při použití prodlužovacího kabelu použijte kabel, který je co nejkratší a zcela napnutý.
- K zapínání a vypínání výrobku nepoužívejte externí časovače ani systémy dálkového ovládání.
- Kabel vedte tak, aby o něj nikdy nezapadl.
- Ujistěte se, že se napájecí kabel nemůže zamotat ani nevisí pověšený přes okraj pracovní desky.
- Je-li výrobek zapnutý, nenechávejte jej nikdy bez dozoru.
- R290 je chladicí plyn, který vyhovuje evropským směrnícím o ochraně životního prostředí.
- Pozor, chladiva mohou být bez zápachu.
- Umístěte výrobek do oblasti bez zdrojů vznícení (např. otevřený oheň, pracující plynová či elektrická zařízení).
- Instalujte, provozujte a skladujte výrobek v místnosti s podlahovou plochou více než 7 m².
- Výrobek skladujte pouze v dobře větraných prostorách.
- Výrobek skladujte tak, abyste zabránili jeho mechanickému poškození.
- Pokud výrobek instalujete, provozujete nebo skladujete v nevětraném prostoru, zajistěte, aby daná místnost byla navržena tak, aby bránila hromadění případného úniku chladiva, což by mohlo mít za následek riziko vzniku požáru či výbuchu v důsledku vzplanutí chladiva od elektrických topidel, kamen či jiných zdrojů vznícení.
- Na chladicím okruhu mohou pracovat či do něj zasahovat pouze osoby, které jsou držitelem platného oprávnění od oborově

akreditovaného orgánu, jež potvrzuje způsobilost dané osoby nakládat s chladivem bezpečně podle oborově uznávaných specifikace.

- Servis výrobku je povoleno provádět pouze dle doporučení výrobce. Údržba a opravy vyžadující asistenci dalšího zkušeného personálu lze provádět pouze pod dohledem osoby způsobilé k používání hořlavých chladiv.
- Při odmrazování a čištění výrobku nepoužívejte žádné jiné prostředky než prostředky doporučené výrobcem.
- Neprotlačujte ani nezahřívajte žádnou část chladicího obvodu.
- Servisní zásahy na tomto výrobku smí provádět pouze kvalifikovaný technik údržby, sníží se tak riziko úrazu elektrickým proudem.

Instalace výrobku

- A** Umístěte výrobek na stabilní a rovný povrch.
- A** Výrobek přesouvejte pouze ve vzpřímené poloze.
- A** Kolem přívodu vzduchu nechte prostor zhruba 0,5 m, aby byla umožněna dobrá cirkulace vzduchu.
- A** Pokud dojde k naklonění výrobku, nechte jej před zapojením stát ve vzpřímené poloze po dobu 2 hod.
- A** Instalujte, provozujte a skladujte výrobek v místnosti s podlahovou plochou více než 7 m².
- A** Výrobek uchovávejte v dostatečné vzdálenosti od hořlavých předmětů, jako jsou nábytek, záclony a podobně.
- A** Nezakrývejte ventilační otvory a ujistěte se, že kolem výrobku je dostatek prostoru.

Seřazení výfuku (obrázek C)

- A** Používejte vždy pouze příloženou výfukovou hadici.
 - A** Výfukovou hadici nikdy nezakrývejte, mohlo by dojít k přehřátí výrobku.
1. Seřazení výfukovou hadici **A 5**, výfukovou trysku **A 4** a konektor výfukové hadice **A 17**.
 2. Připojte **A 17** na vzduchový výstup **A 12**.
 3. Roztáhněte **A 5** až na 1500 mm.
 - A** Výfukovou hadici nekruťte.
 - A** Zajistěte, aby nedošlo k deformaci výfukové hadice.
 4. Seřazení okenní sadu **A 6** s upínadly **A 7**.
 5. Nainstalujte **A 6** do otvoru v okně.
 - i** Okenní sadu lze umístit horizontálně i vertikálně.
 6. Dotáhněte **A 7**.
 7. Navckněte **A 4** do **A 6** a dotáhněte šroubem výfukové trysky **A 10**.
 - i** Umístěte výrobek na vodorovný, plochý a suchý povrch.

Seřazení nepřetržité drenáže (volitelné)

- A** Funguje pouze v režimu odvlhčování a režimu vytápění.
1. Otevřete vývod nepřetržité drenáže **A 11**.
 2. Připojte **A 11** na nádobu na vodu nebo na drenážní systém (není součástí).

Instalace aplikace Nedis SmartLife

1. Stáhněte si do telefonu aplikaci Nedis SmartLife pro Android nebo iOS (z obchodu Google Play nebo Apple App Store).
2. Otevřete ve svém telefonu aplikaci Nedis SmartLife.
3. Vytvořte si účet pomocí svého telefonního čísla nebo e-mailové adresy a klepněte na Pokračovat.
4. Na svůj mobilní telefon či e-mailovou adresu obdržíte potvrzovací kód.
5. Zadejte přijatý ověřovací kód.
6. Vytvořte heslo a klepněte na Done.
7. Klepnutím na Add Home vytvořte domov SmartLife Home.
8. Nastavte místo, vyberte místnosti, které chcete připojit, a klepněte na Done.

Přidání výrobku do aplikace SmartLife (obrázek D)

1. Zapněte výrobek.
2. V aplikaci Nedis SmartLife klepněte na +.
3. Vyberte ze seznamu typ zařízení, které chcete přidat.
4. Ujistěte se, že LED ukazatel Wi-Fi **B 13** rychle bliká, popř. podržením tlačítka Wi-Fi **B 14** na dobu 5 sekund výrobek resetujete.
5. Řiďte se pokyny uvedenými v aplikaci Nedis SmartLife.
- i** Ujistěte se, že je výrobek připojen k 2,4 GHz síti Wi-Fi.
6. Jakmile aplikace výrobek najde a přidá, přejmenujte jej.
7. Po potvrzení lze výrobek ovládat pomocí chytrého telefonu.

Chcete-li připojit svůj účet SmartLife ke službě Amazon Alexa a/nebo Google Home, nastavte spojení pomocí akce či dovednosti „Smart Life“. Více informací najdete v pokynech od Amazonu či Googlu.

Použití ovládacího panelu a dálkového ovládání (obrázek B)

Tlačítko	Funkce
Tlačítko natáčení B 1	<ul style="list-style-type: none">• Zapínání nebo vypínání natáčení zařízení.• Mění orientaci žaluzií.
Tlačítko časovače B 2	Stiskem nastavte časovač. Pomocí B 4 a B 5 nastavte požadovanou dobu chlazení.
Ukazatel rychlosti ventilátoru B 3	Ukazuje aktuální rychlost ventilátoru.
Tlačítko rychlosti ventilátoru B 4	Opakováním stiskem vyberte rychlost ventilátoru. (Není k dispozici v režimu spánku a režimu odvlhčování).
Tlačítko nahoru B 5	Zvyšuje hodnoty.
Displej B 6	
Tlačítko šipky dolů B 7	Snižuje hodnoty.
Další ukazatele B 8	Ukazuje aktuální režim ventilátoru.
Tlačítko režimu B 9	Opakováním stiskem tlačítka vyberte režim: Režim chlazení / režim odvlhčování / režim ventilátoru.
Tlačítko režimu spánku B 10	Aktivuje režim spánku. Funguje pouze v režimu chlazení. Po jedné hodině se nastavená teplota zvýší o 1 °C a znovu po 2 hod.
Ukazatel napájení / Ukazatel plno B 11	Ukazuje, že je nádržka na vodu ve výrobku plná.
Tlačítko zapnutí / vypnutí B 12	Zapínání nebo vypínání výrobku.
LED ukazatel Wi-Fi B 13	Ukazuje, zda se výrobek připojuje nebo je připojen k síti Wi-Fi.
Tlačítko Wi-Fi B 14	Stiskem připojte výrobek k síti Wi-Fi.
Tlačítko Temperature B 15	Přepíná mezi stupni Celsia a Fahrenheita.

Prohlášení o shodě

Společnost Nedis B.V. coby výrobce prohlašuje, že výrobek WIF1ACMB1WT16 značky Nedis[®], vyrobený v Číně, byl přezkoušen v souladu se všemi relevantními normami a nařízeními EK a že všemi zkouškami úspěšně prošel. Patří sem mimo jiné také nařízení RED 2014/53/EU.

Kompletní prohlášení o shodě (a případně bezpečnostní list) můžete najít a stáhnout na adrese: nedis.cs/wif1acmb1wt16#support

Dalși informace týkající se shody s předpisy získáte u oddělení služeb zákazníkům:

Web: www.nedis.com

E-mail: service@nedis.com

Nedis B.V., de Tweeling 28

5215 MC 's-Hertogenbosch, Nizozemsko

RO Ghid rapid de inițiere

Instalație de climatizare inteligentă Wi-Fi

WIFIACMB1WT16



Pentru informații suplimentare, consultați manualul extins, disponibil online: ned.is/wifiacmb1wt16

Utilizare preconizată

Nedis WIFIACMB1WT16 este o instalație locală de climatizare, folosită pentru răcirea și dezumidificarea încăperilor.

Produsul este destinat exclusiv utilizării ca instalație locală de climatizare, pentru utilizare casnică, în spații închise.

Produsul nu este destinat utilizării profesionale.

Acest produs poate fi utilizat de copiii cu vârsta peste 8 ani și de persoanele cu capacități fizice, senzoriale sau mentale reduse sau fără experiență și fără cunoștințe dacă acestea sunt supravegheate sau instruite cu privire la utilizarea produsului într-un mod sigur și înțeleg pericolele implicate. Copiii nu trebuie să se joace cu produsul. Curățarea și întreținerea de către utilizator nu trebuie să fie efectuate de copii fără supraveghere.

Acest produs este destinat utilizării în gospodăria, pentru funcții gospodărești obișnuite și poate fi folosit de asemenea de către utilizatori care nu au nivel de expert pentru funcții gospodărești obișnuite, de exemplu: magazine, birouri sau alte medii de lucru similare, ferme, de către clienții hotelurilor, motelurilor și altor medii de tip rezidențial și/sau în medii de tip cazare și mic dejun.

Orice modificare a produsului poate avea consecințe pentru siguranța, garanția și funcționarea corectă a produsului.

Specificații

Produs	Instalație de climatizare inteligentă Wi-Fi
Numărul articolului	WIFIACMB1WT16
Dimensiuni (L x l x h)	480 x 780 x 390 mm
Greutate	33 kg
Tensiune de intrare	220 – 240 V ~ 50 Hz
Putere necesară	1600 W
Clasă energetică	A
Raport eficiență energetică (EER)	2,61
Nivel sonor	< 65 dB
Capacitate de răcire	16000 BTU
Volumul încăperii *	140 m ³
Circulația aerului	500 m ³ /h
Dezumidificare	40 l/day
Refrigerent	R290 / 260 g
Ștecher	Schuko CEE 7/7

* Funcționarea instalației de climatizare depinde de mulți factori, de exemplu, spațiul pe podea, înălțimea tavanului, nivelul de izolație și numărul de ferestre. Datele menționate se bazează pe un spațiu cu sarcini termice mici.

Piese principale (imagine A)

- 1 Aripioare de balansare
- 2 Afișaj
- 3 Mâner
- 4 Duză de evacuare
- 5 Furtun de evacuare
- 6 Kit ferestre
- 7 Elemente de fixare kit ferestre
- 8 Cadrul filtrului EVA
- 9 Panou de comandă
- 10 Sita filtrului EVA
- 11 Orificiu de ieșire pentru golire continuă
- 12 Ieșire aer
- 13 Cadrul filtrului CON
- 14 Sita filtrului CON
- 15 Orificiu de ieșire pentru golire manuală
- 16 Cablu electric
- 17 Conector furtun de evacuare
- 18 Telecomandă
- 19 Șurub duză de evacuare

Panou de comandă și telecomandă (Imagine B)

- 1 Buton baleiere
- 2 Buton temporizator
- 3 Indicator turație ventilator
- 4 Buton turație ventilator
- 5 Buton sus
- 6 Afișaj
- 7 Buton jos
- 8 Indicatoare de mod
- 9 Buton pentru mod
- 10 Buton mod așteptare
- 11 Indicator de putere / Indicator plin
- 12 Buton Power
- 13 LED indicator Wi-Fi
- 14 Buton Wi-Fi
- 15 Buton Temperature

Instrucțiuni de siguranță

AVERTISMENT



Conține una sau mai multe componente (extrem/deosebit de) inflamabile.



Conține una sau mai multe componente (extrem/deosebit de) inflamabile.

- Asigurați-vă că ați citit complet și că ați înțeles instrucțiunile din acest document înainte de a instala sau utiliza produsul. Păstrați ambalajul și acest document pentru a le consulta ulterior.
- Folosiți produsul exclusiv conform descrierii din acest manual.
- Acest produs poate fi utilizat de copiii cu vârsta peste 8 ani și de persoanele cu capacități fizice, senzoriale sau mentale reduse sau fără experiență și fără cunoștințe dacă acestea sunt supravegheate sau instruite cu privire la utilizarea produsului într-un mod sigur și înțeleg pericolele implicate. Copiii nu trebuie să se joace cu produsul. Curățarea și întreținerea de către utilizator nu trebuie să fie efectuate de copii fără supraveghere.
- Este necesară supravegherea îndeaproape când produsul este folosit de către copii sau în apropierea acestora, a animalelor sau a persoanelor cu dizabilități. Nu permiteți copiilor să se joace cu produsul sau să îl atingă.
- Nu lăsați produsul la îndemâna copiilor.
- Nu folosiți un produs avariat sau defect, ci returnați-l pentru reparare sau înlocuire.
- Nu expuneți produsul la apă, ploaie, umezeală sau umiditate puternică.
- Dacă produsul este imersat în apă, nu atingeți produsul sau apa.
- Opriti alimentarea de la rețea și scoateți cu grijă ștecherul din priză.
- După imersarea sau acoperirea produsului cu apă sau alte lichide, nu folosiți din nou produsul.
- Nu apropiați produsul de surse de căldură. Nu așezați produsul pe suprafețe fierbinți sau în apropierea focului deschis.
- Nu folosiți produsul lângă materiale explozive sau inflamabile.
- Nu introduceți obiecte în produs.
- Nu blocați sau acoperiți grila de admisie sau pe cea de evacuare a produsului.

- Aparatul va fi montat în conformitate cu reglementările naționale în privința cablajelor.
- Deconectați întotdeauna produsul de la priza electrică la curățarea sau deplasarea produsului.
- Nu deplasați produsul trăgând de cablul electric.
- Deconectați produsul de la sursa electrică și de la alte echipamente în cazul în care apar probleme.
- Nu trageți de cablu pentru a deconecta produsul de la priză.
- Apucați întotdeauna ștecherul și trageți de acesta.
- Oprțiți comutatorul electric principal înainte de deconectarea cablului electric.
- Nu folosiți produsul în cazul în care cablul sau ștecherul sunt deteriorate.
- Asigurați-vă că alimentarea electrică în zona dumneavoastră se încadrează în domeniul de tensiuni de 220 - 240 V c.a. la frecvența de 50 Hz.
- Conectați numai la o priză cu împământare.
- Dacă este necesar, folosiți un cablu electric prelungitor de diametru adecvat.
- Extindeți complet cablul electric și verificați ca acesta să nu intre în contact cu produsul.
- Când folosiți un prelungitor, alegeți unul cât mai scurt posibil și complet extins.
- Nu folosiți temporizatoare externe sau sisteme externe de telecomandă pentru pornirea sau oprirea produsului.
- Asigurați-vă că nimeni nu trece peste cablu.
- Asigurați-vă că respectivul cablu electric nu se poate încurca și nu atârna pe marginea blatului de lucru.
- Nu lăsați produsul nesupravegheat când este pornit.
- R290 este un gaz refrigerent conform cu directivele europene de mediu.
- Țineți cont că refrigerenții pot fi inodori.
- Așezați produsul într-o zonă fără surse continue de aprindere (de exemplu: foc deschis, aparate pe gaz sau electrice în funcțiune).
- Montați, exploatați și depozitați produsul exclusiv într-o încăpere cu suprafața pardoselei mai mare de 7 m².
- Depozitați produsul exclusiv într-o zonă bine ventilată.
- Depozitați produsul așa încât să împiedicați defecțiunile mecanice.
- Când produsul este montat, exploatat sau depozitat într-o zonă neventilată, asigurați-vă că încăperea este proiectată pentru a preveni acumularea scurgerilor de refrigerent, având ca rezultat riscul de incendiu sau explozie din cauza aprinderii refrigerentului, produsă de radiatoarele electrice, sobe sau alte surse de aprindere.
- Pot efectua lucrări la un circuit de refrigerent numai persoanele cu certificat valabil în prezent, eliberat de o autoritate de evaluare acreditată în industrie, care le autorizează competența de a manipula în siguranță refrigerenții în conformitate cu o specificație de evaluare recunoscută în industrie.
- Service-ul se poate realiza doar conform recomandărilor din partea producătorului echipamentului. Întreținerea și reparațiile care necesită asistență din partea personalului calificat se pot realiza numai sub supravegherea persoanei competente în utilizarea refrigerenților inflamabili.
- La dezghetarea și curățarea produsului, nu folosiți alte mijloace decât cele recomandate de către compania de producție.
- Nu înțepați sau încălziți nicio parte a circuitului de refrigerent.
- Service-ul asupra acestui produs poate fi realizat doar de către un tehnician calificat pentru întreținere, pentru a reduce riscul de electrocutare.

Instalarea produsului

- ▲ Așezați produsul pe o suprafață stabilă și plană.
- ▲ Deplasați produsul numai în poziție verticală.
- ▲ Lăsați o distanță minimă de 0,5 m în jurul admisei și evacuării aerului pentru a permite o circulație bună a fluxului de aer.
- ▲ Dacă produsul a fost înclinat, lăsați-l să stea vertical timp de 2 ore înainte de a-l conecta la alimentarea electrică.

- ▲ Montați, exploatați și depozitați produsul exclusiv într-o încăpere cu suprafața pardoselei mai mare de 7 m².
- ▲ Țineți produsul la distanță față de obiectele inflamabile, de exemplu mobilier, perdele sau alte obiecte similare.
- ▲ Nu blocați orificiile de ventilație și asigurați-vă că există suficient spațiu în jurul produsului.

Asamblarea evacuării (imagine C)

- ▲ Folosiți numai furtunul de evacuare furnizat.
 - ▲ Nu blocați furtunul de evacuare, astfel se poate produce supraîncălzirea.
1. Asamblați furtunul de evacuare **A5**, duza de evacuare **A4** și conectorul furtunului de evacuare **A17**.
 2. Conectați **A17** la ieșirea aerului **A12**.
 3. Extindeți **A5** până la 1500 mm.
- ▲ Nu răsuciți furtunul de evacuare.
 - ▲ Asigurați-vă că furtunul de evacuare nu este îndoit.
4. Asamblați kitul pentru fereastră **A6** cu elementele de fixare **A7**.
 5. Montați **A6** în deschiderea ferestrei.
- ⓘ Setul pentru geamuri poate fi amplasat în direcție orizontală și verticală.
 - 6. Strângeți **A7**.
 - 7. Prindeți **A4** în **A6** și fixați cu șurubul duzei de evacuare **A19**.
- ⓘ Așezați produsul pe o suprafață plană și uscată.

Asamblarea golirii continue (opțional)

- ▲ Funcționează exclusiv în modul dezumidificare și încălzire.
1. Deschideți ieșirea golirii continue **A11**.
 2. Conectați **A11** la un container de apă sau sistem de golire (neincluse).

Instalarea aplicației Nedis SmartLife

1. Descărcați pe telefon aplicația Nedis SmartLife pentru Android sau iOS de la Google Play sau Apple App Store.
2. Deschideți aplicația Nedis SmartLife pe telefon.
3. Creați un cont cu numărul dumneavoastră de telefon sau adresa dumneavoastră de e-mail și atingeți Continuare.
4. Veți primi un cod de verificare la telefonul mobil sau la adresa de e-mail.
5. Introduceți codul de verificare pe care l-ați primit.
6. Creați o parolă și atingeți Done.
7. Atingeți Add Home pentru a crea un domiciliu SmartLife.
8. Introduceți locația, alegeți camerele la care doriți să vă conectați și atingeți Done.

Adăugarea produsului la aplicația SmartLife (imagine D)

1. Porniți produsul.
 2. Atingeți + din aplicația Nedis SmartLife.
 3. Selectați tipul dispozitivului pe care doriți să îl adăugați din listă.
 4. Confirmați că LED-ul indicator Wi-Fi **B13** clipește rapid sau țineți apăsat butonul Wi-Fi **B14** timp de 5 secunde pentru a reseta produsul.
 5. Respectați instrucțiunile din aplicația Nedis SmartLife.
- ⓘ Asigurați-vă că ați conectat produsul la o rețea Wi-Fi de 2,4 GHz.
6. Redenumiți produsul după ce a fost găsit și adăugat.
 7. După confirmare, puteți comanda produsul de la smartphone.

Pentru conectarea contului SmartLife la Amazon Alexa și/sau Google Home, setați-l cu ajutorul acțiunii și a aptitudinii „Smart Life”. Pentru detalii suplimentare, verificați instrucțiunile fie pe Amazon, fie pe Google.

Folosirea panoului de comandă și a telecomenzii (imagine B)

Buton	Funcție
Buton baleiere B 1	<ul style="list-style-type: none">• Porniți sau opriți oscilația.• Schimbați orientarea aripioarelor.
Buton temporizator B 2	Apăsați pentru setarea temporizatorului. Utilizați B 4 și B 6 pentru setarea duratei răcirii.
Indicador turație ventilator B 3	Indică turația actual prezentă a ventilatorului.
Buton turație ventilator B 4	Apăsați repetat pentru a selecta turația ventilatorului. (Indisponibil în modul așteptare și dezumidificare).
Buton sus B 5	Creșteți valorile.
Afișaj B 6	
Buton jos B 7	Reduceți valorile.
Indicatoare de mod B 8	Indică modul actual prezent al ventilatorului.
Buton pentru mod B 9	Apăsați repetat butonul pentru a selecta modul: Mod răcire / Mod dezumidificare / Mod ventilator.
Buton mod așteptare B 10	Activați modul așteptare. Funcționează doar în modul răcire. După o oră, temperatura setată crește 1 °C și apoi din nou după 2 ore.
Indicador de putere / Indicator plin B 11	Arată că rezervorul de apă din produs este plin.
Buton de pornire B 12	Porniți sau opriți produsul.
LED indicator Wi-Fi B 13	Indică dacă produsul se conectează sau este conectat la Wi-Fi.
Buton Wi-Fi B 14	Apăsați pentru a conecta produsul la o rețea Wi-Fi.
Buton Temperature B 15	Comutați între Celsius și Fahrenheit.

Declarație de conformitate

Noi, Nedis B.V., declarăm, în calitate de producător, că produsul WIFACMB1WT16 de la marca noastră "Nedis", fabricat în China, a fost testat în conformitate cu toate standardele CE și reglementările relevante și că toate testele au fost trecute cu succes. Aceasta include, dar nu se limitează la directiva RED 2014/53/UE.

Declarația de conformitate completă (și fișa tehnică de securitate, dacă este cazul) pot fi găsite și descărcate prin intermediul: nedis.ro/wifacmb1wt16#support

Pentru informații suplimentare privind respectarea conformității, contactați serviciul clienți:

Site web: www.nedis.com

E-mail: service@nedis.com

Nedis B.V., de Tweeling 28

5215 MC 's-Hertogenbosch, Olanda

