

nedis

Wi-Fi Smart Air Conditioner
with thermostat, app and voice control

WIFIACMB1WT7

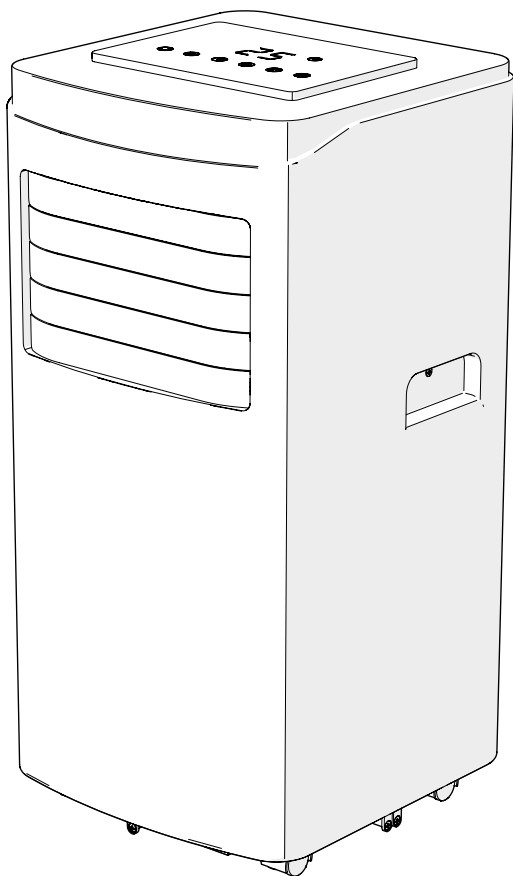

ned.is/wifiacmb1wt7



EN	Quick start guide	4
DE	Kurzanleitung	6
FR	Guide de démarrage rapide	8
NL	Snelstartgids	10
IT	Guida rapida all'avvio	12
ES	Guía de inicio rápido	14
PT	Guia de iniciação rápida	16
SV	Snabbstartsguide	18
FI	Pika-aloitusopas	20

NO	Hurtigguide	22
DA	Vejlledning til hurtig start	24
HU	Gyors beüzemelési útmutató	26
PL	Przewodnik Szybki start	28
EL	Οδηγός γρήγορης εκκίνησης	30
SK	Rýchly návod	32
CS	Rychlý návod	34
RO	Ghid rapid de inițiere	36

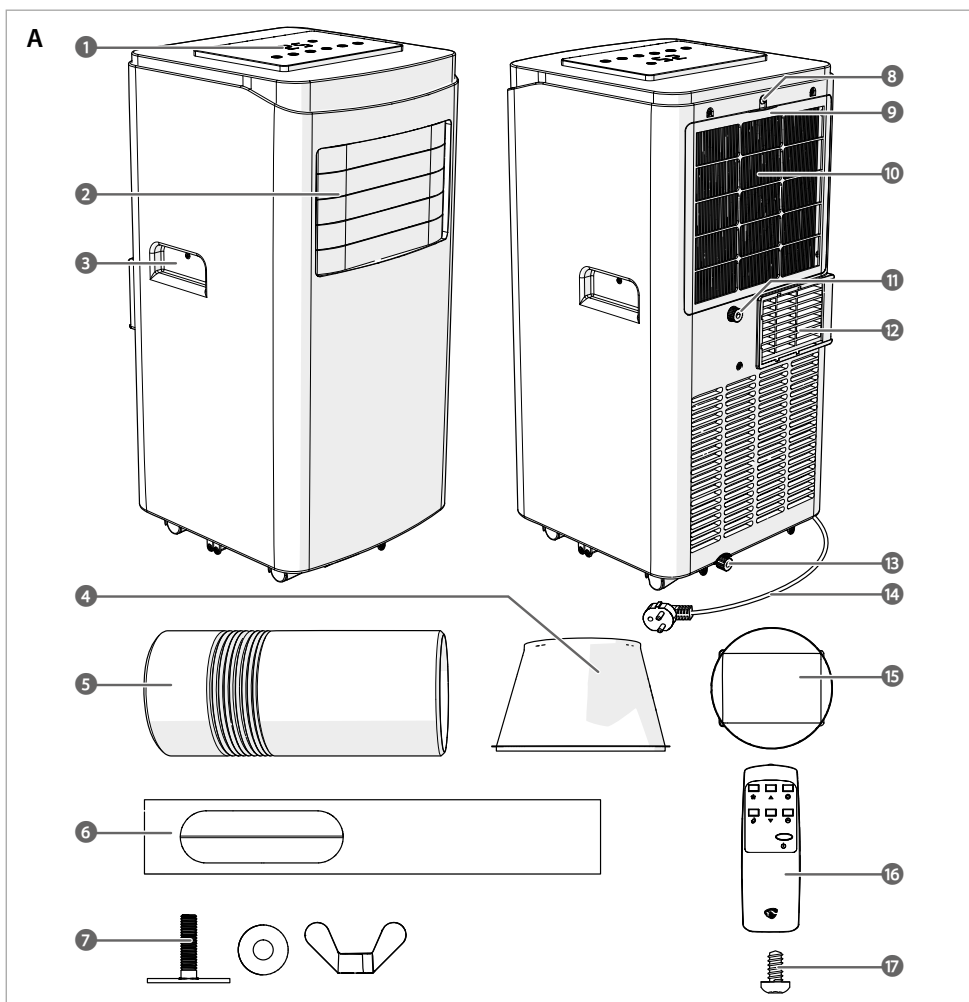

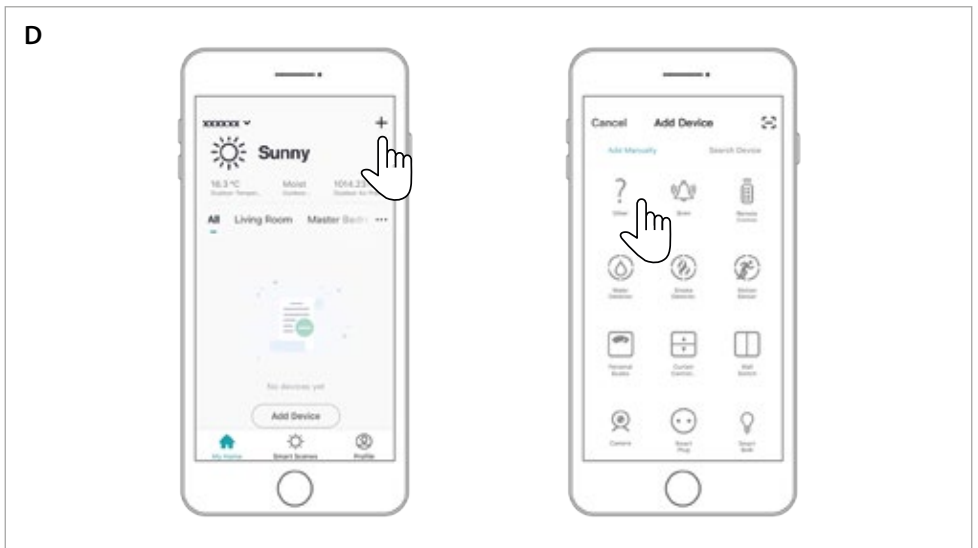
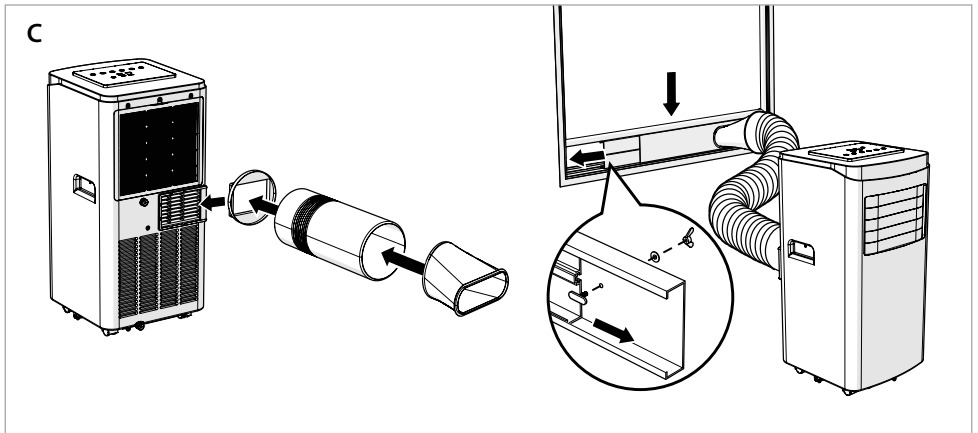
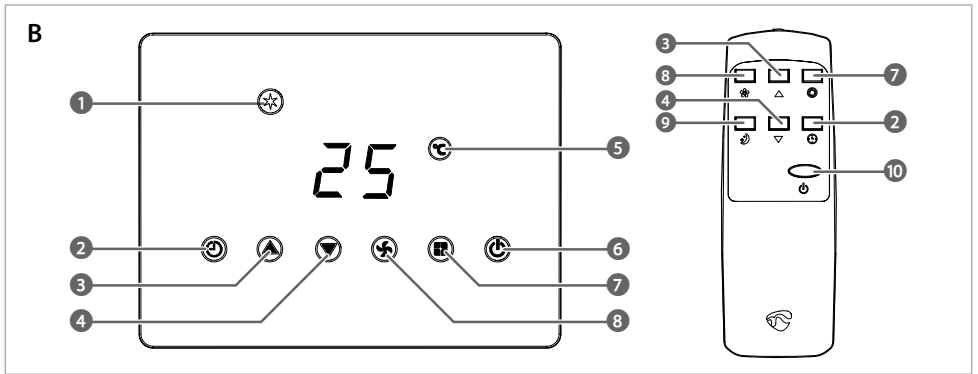

Specifications

Product	Wi-Fi Smart Air Conditioner
Article number	WIFIACMB1WT7
Dimensions (l × w × h)	377 × 678 × 347 mm
Weight	21 kg
Input voltage	220 – 240 V ~ 50 Hz
Required power	792 W
Energy class	A
Energy efficiency ratio (EER)	2.61
Noise level	< 65 dB
Cooling capacity	7000 BTU
Room size capacity *	60 m ³
Air circulation	300 m ³ /h
Dehumidification	20 l/day
Refrigerant	R290 / 130 g
Power plug	Schuko CEE 7/7

* The performance of the air conditioner is subjected to many factors like floor space, ceiling height, level of isolation and number of windows. The data mentioned is based on a space with low heat loads.

EN Quick start guide

Wi-Fi Smart Air Conditioner

WIFIACMB1WT7



For more information see the extended manual online:
ned.is/wifacmb1wt7

Intended use

The Nedis WIFIACMB1WT7 is a local air conditioner used for cooling and dehumidifying rooms.

The product is exclusively intended as a local air conditioner for domestic, indoor use.

The product is not intended for professional use.

This product can be used by children aged from 8 years and above and persons with reduced physical, sensory or mental capabilities or lack of experience and knowledge if they have been given supervision or instruction concerning use of the product in a safe way and understand the hazards involved. Children shall not play with the product. Cleaning and user maintenance shall not be done by children without supervision.

This product is intended for use in household environments for typical housekeeping functions that may also be used by non-expert users for typical housekeeping functions, such as: shops, offices other similar working environments, farm houses, by clients in hotels, motels and other residential type environments and/or in bed and breakfast type environments.

Any modification of the product may have consequences for safety, warranty and proper functioning.

Main parts (image A)

- | | |
|------------------------|-------------------------------|
| 1 Control panel | 10 Filter screen |
| 2 Swing louvers | 11 Continuous drainage outlet |
| 3 Handle | 12 Air outlet |
| 4 Exhaust nozzle | 13 Manual drainage outlet |
| 5 Exhaust hose | 14 Power cable |
| 6 Window kit | 15 Exhaust hose connector |
| 7 Window kit fasteners | 16 Remote control |
| 8 Screw | 17 Exhaust nozzle screw |
| 9 Filter frame | |

Control panel and remote control (image B)

- | | |
|-------------------------|--------------------------------------|
| 1 Mode indicators | 6 Power button / Wi-Fi indicator LED |
| 2 Timer button | 7 Fan mode button |
| 3 Up button | 8 Fan speed button |
| 4 Down button | 9 Sleep mode button |
| 5 Temperature indicator | 10 Power button |

Safety instructions

Icon	Description
	Contains one or more (extremely/highly) flammable components.









WARNING

- Ensure you have fully read and understood the instructions in this document before you install or use the product. Keep the packaging and this document for future reference.
- Only use the product as described in this manual.
- This product can be used by children aged from 8 years and above and persons with reduced physical, sensory or mental capabilities or lack of experience and knowledge if they have been given supervision or instruction concerning use of the product in a safe way and understand the hazards involved. Children shall not play with the product. Cleaning and user maintenance shall not be done by children without supervision.
- Close supervision is necessary when the product is used by or near children, animals or infirm persons. Do not allow children to play with it or touch it.
- Keep the product out of reach from children.
- Do not use a damaged or defective product, but return it for repair or replacement.
- Do not expose the product to water, rain, moisture or high humidity.





- If the product is immersed in water, do not touch the product or the water.
- Shut off the main power grid and carefully remove the plug from the power outlet.
- After the product has been immersed or covered in water or other liquids, do not use the product again.
- Keep the product away from heat sources. Do not place the product on hot surfaces or near open flames.
- Do not use the product near explosive or flammable materials.
- Do not insert any objects into the product.
- Do not obstruct or cover the product's air inlet or outlet grid.
- The appliance shall be installed in accordance with national wiring.
- Always disconnect the product from the power outlet when cleaning or moving the product.
- Do not pull the power cable to move the product.
- Unplug the product from the power source and other equipment if problems occur.
- Do not unplug the product by pulling on the cable. Always grasp the plug and pull.
- Switch off the main power switch before unplugging the power cord.
- Do not use the product when the cord or plug is damaged.
- Make sure that the electrical supply in your area matches a voltage of 220 – 240 VAC and a frequency of 50 Hz.
- Connect to a grounded socket only.
- If necessary, use an earthed extension cable of a suitable diameter.
- Fully extend the power cord and make sure the power cord does not contact the product.
- When using an extension cord, use one which is as short as possible and fully extended.
- Do not use external timers or remote control systems to switch the product on or off.
- Ensure people do not trip over the cord.
- Make sure that the power cable cannot become entangled and does not hang over the edge of a worktop.
- Do not leave the product unattended when switched on.
- R290 is a refrigerant gas that complies with the European directives on the environment.
- Be aware that refrigerants can be odorless.
- Place the product in an area without any continuous sources of ignition (for example: open flames, gas or electrical appliances in operation).
- Only install, operate and store the product in a room with a floor area above 7 m².
- Only store the product in a well-ventilated area.
- Store the product in such a way as to prevent mechanical failure.
- When the product is installed, operated or stored in a non-ventilated area, make sure the room is designed to prevent the accumulation of refrigerant leaks resulting in a risk of fire or explosion due to ignition of the refrigerant caused by electric heaters, stoves, or other sources of ignition.
- Only persons with a current valid certificate from an industry-accredited assessment authority, which authorizes their competence to handle refrigerants safely in accordance with an industry recognized assessment specification, can work on or break into a refrigerant circuit.
- Servicing can only be performed as recommended by the equipment manufacturer. Maintenance and repair requiring the assistance of other skilled personnel can only be carried out under the supervision of the person competent in the use of flammable refrigerants.
- When defrosting and cleaning the product, do not use any means other than those recommended by the manufacturing company.

- Do not puncture or heat any part of the refrigerant circuit.
- This product may only be serviced by a qualified technician for maintenance to reduce the risk of electric shock.

Installing the product

-  Place the product on a stable and flat surface.
-  Only move the product in an upright position.
-  Leave a minimum of 0.5 m space around the air inlet and outlet to allow a good circulation of airflow.
-  If the product has been tilted, allow it to stand upright for 2 hours before plugging it in.
-  Only install, operate and store the product in a room with a floor area above 7 m².
-  Keep the product at a distance from flammable objects such as furniture, curtains and similar.
-  Do not block ventilation openings and make sure that there is enough space around the product.

Assembling the exhaust (image C)

-  Only use the provided exhaust hose.
 -  Do not block the exhaust hose, this may cause overheating.
 1. Assemble the exhaust hose **A5**, the exhaust nozzle **A4** and the exhaust hose connector **A15**.
 2. Slide **A15** over the air outlet **A12**.
 3. Extend **A5** up to 1500 mm.
 -  Do not twist the exhaust hose.
 -  Ensure that the exhaust hose does not kink.
 - 4. Assemble the window kit **A6** with the fasteners **A7**.
 - 5. Install **A6** in the window opening.
 - 6. Tighten **A7**.
 - 7. Snap **A4** into **A6** and fasten with the exhaust nozzle screw **A17**.
-  Place the product on a flat and dry surface.

Assembling the continuous drainage (optional)

1. Open the continuous drainage outlet **A13**.
2. Connect **A13** to a water container or drainage system (not included).

Installing the Nedis SmartLife app

1. Download the Nedis SmartLife app for Android or iOS on your phone via Google Play or the Apple App Store.
2. Open the Nedis SmartLife app on your phone.
3. Create an account with your mobile phone number or your e-mail address and tap *Continue*.
4. You will receive a verification code on your mobile phone or e-mail address.
5. Enter the received verification code.
6. Create a password and tap *Done*.
7. Tap *Add Home* to create a SmartLife Home.
8. Set your location, choose the rooms you want to connect with and tap *Done*.

Adding the product to the SmartLife app (image D)

1. Switch on the product.
2. Tap + in the Nedis SmartLife app.
3. Select the device type you want to add from the list.
4. Confirm the Wi-Fi indicator LED **B5** is blinking fast. Or reset the product during standby mode: Press and hold the fan speed button **B3** for 5 seconds until the product emits a tone and **B6** starts blinking.
5. Follow the instructions in the Nedis SmartLife app.
 -  Make sure you connect the product to a 2.4 GHz Wi-Fi network.
 6. Rename the product after it has been found and added.
 7. After confirming you can control the product with your smartphone.

To connect your SmartLife account to Amazon Alexa and/or Google Home, set it up using the "Smart Life" action or skill. For more details check the instruction on either Amazon or Google.

Using the control panel and remote control (image B)

Button	Function
Mode indicators B 1	Indicates the current fan mode.
Timer button B 2	Press to set the timer. Use B 3 and B 4 to set the duration of cooling.
Up button B 3	Increase values.
Down button B 4	Decrease values.
Temperature indicator B 5	Indicates the current temperature.
Power button / Wi-Fi indicator LED B 6	Switch the product on or off.
Fan mode button B 7	Repeatedly press the button to select the mode: Cooling mode / Dehumidifying mode / Fan mode.
Fan speed button B 8	Press repeatedly to select the fan speed.
Sleep mode button B 9	Activate sleep mode. Only works in cooling mode. After one hour the set temperature increases 1 °C and again after 2 hours.
Power button B 10	Switch the product on or off.

Declaration of Conformity

We, Nedis B.V. declare as manufacturer that the product WIFACMB1WT7 from our brand Nedis®, produced in China, has been tested according to all relevant CE standards and regulations and that all tests have been passed successfully. This includes, but is not limited to the RED 2014/53/EU regulation.

The complete Declaration of Conformity (and the safety datasheet if applicable) can be found and downloaded via: nedis.com/wifacmb1wt7#support

DE Kurzanleitung

WLAN-Smart-Klimaanlage

WIFACMB1WT7



Weitere Informationen finden Sie in der erweiterten Anleitung online: nedis.com/wifacmb1wt7

Bestimmungsgemäße Verwendung

Die Nedis WIFACMB1WT7 ist eine lokale Klimaanlage zum Kühlen und Entfeuchten von Räumen.

Das Produkt ist ausschließlich zur Verwendung als lokale Klimaanlage für den Hausgebrauch zum Einsatz in Innenräumen gedacht.

Das Produkt ist nicht für den professionellen Einsatz gedacht. Kinder ab dem achten Lebensjahr und Personen mit eingeschränkten körperlichen, sensorischen oder geistigen Fähigkeiten oder ohne ausreichende Erfahrung und Kenntnis dürfen dieses Produkt nur dann verwenden, wenn sie beaufsichtigt werden oder in die sichere Benutzung des Produkts eingewiesen wurden und die bestehenden Gefahren verstehen. Kinder dürfen nicht mit dem Produkt spielen. Reinigung und Wartung durch den Benutzer dürfen nicht von unbeaufsichtigten Kindern durchgeführt werden. Dieses Produkt ist zur Verwendung in Haushaltsumgebungen für typische Haushaltsfunktionen gedacht, die auch von nicht fachkundigen Benutzern ausgeführt werden können, wie z. B. in Geschäften, Büros und ähnlichen Arbeitsumgebungen,

Bauernhäusern, von Kunden in Hotels, Motels und anderen Unterkünften und/oder in Pensionen.

Jegliche Modifikation des Produkts kann Folgen für die Sicherheit, Garantie und ordnungsgemäße Funktionalität haben.

Hauptbestandteile (Abbildung A)

- | | |
|-----------------------------|----------------------------|
| 1 Bedienfeld | 10 Filtereinsatz |
| 2 Schwenklüftungsschlitze | 11 Dauerabfluss |
| 3 Griff | 12 Luftauslass |
| 4 Abluftdüse | 13 Manueller Abfluss |
| 5 Abluftschlauch | 14 Stromkabel |
| 6 Fenster-Kit | 15 Abluftschlauchanschluss |
| 7 Fenster-Kit Befestigungen | 16 Fernbedienung |
| 8 Schraube | 17 Abluftdüsen-schraube |
| 9 Filterrahmen | |

Bedienfeld und Fernbedienung (Abbildung B)

- | | |
|---------------------|------------------------------------|
| 1 Modus-Anzeige | 6 Ein/Aus-Taste / WLAN-Anzeige-LED |
| 2 Timer-Taste | 7 Lüftermodus-Taste |
| 3 Hoch-Taste | 8 Lüfterdrehzahl-Taste |
| 4 Runter-Taste | 9 Sleep-Modus-Taste |
| 5 Temperaturanzeige | 10 Ein/Aus-Taste |

Sicherheitshinweise

Symbol	Beschreibung
	Eine oder mehrere (extrem/leicht) brennbare Komponenten enthält.



⚠️ WARNUNG

- Vergewissern Sie sich, dass Sie die Anweisungen in diesem Dokument vollständig gelesen und verstanden haben, bevor Sie das Produkt installieren oder verwenden. Heben Sie die Verpackung und dieses Dokument zum späteren Nachschlagen auf.
- Verwenden Sie das Produkt nur wie in dieser Anleitung beschrieben.
- Kinder ab dem achten Lebensjahr und Personen mit eingeschränkten körperlichen, sensorischen oder geistigen Fähigkeiten oder ohne ausreichende Erfahrung und Kenntnis dürfen dieses Produkt nur dann verwenden, wenn sie beaufsichtigt werden oder in die sichere Benutzung des Produkts eingewiesen wurden und die bestehenden Gefahren verstehen. Kinder dürfen nicht mit dem Produkt spielen. Reinigung und Wartung durch den Benutzer dürfen nicht von unbeaufsichtigten Kindern durchgeführt werden.
- Wird das Produkt von oder in der Nähe von Kindern, Tieren oder hilfebedürftigen Personen verwendet, ist eine aufmerksame Beaufsichtigung erforderlich. Erlauben Sie Kindern nicht, mit dem Gerät zu spielen oder es zu berühren.
- Halten Sie das Produkt stets von Kindern fern.
- Verwenden Sie keinesfalls ein beschädigtes oder defektes Produkt, sondern senden Sie es zur Reparatur bzw. zum Austausch ein.
- Setzen Sie das Produkt nicht Wasser, Regen, Feuchtigkeit oder hoher Luftfeuchtigkeit aus.
- Wenn das Produkt in Wasser eingetaucht ist, berühren Sie keinesfalls das Produkt oder das Wasser.

- Unterbrechen Sie die Sicherung des Stromkreislaufs und ziehen Sie dann vorsichtig den Stecker aus der Steckdose.
- Nachdem das Produkt in Wasser oder andere Flüssigkeiten eingetaucht oder damit bedeckt war, verwenden Sie das Produkt keinesfalls nochmal.
- Halten Sie das Produkt von Hitzequellen fern. Stellen Sie das Produkt nicht auf heiße Oberflächen oder in die Nähe von offenen Flammen.
- Verwenden Sie das Produkt nicht in der Nähe von explosiven oder entzündlichen Materialien.
- Führen Sie keine Objekte in das Produkt ein.
- Blockieren oder Verdecken Sie niemals das Lufteinlass- oder Luftauslassgitter.
- Das Gerät muss in Übereinstimmung mit national geltenden Elektronikanschlussvorschriften installiert werden.
- Trennen Sie das Produkt zur Reinigung oder zum Umstellen stets von der Stromversorgung.
- Ziehen Sie nicht am Stromkabel, um das Produkt zu bewegen.
- Trennen Sie das Produkt von der Stromquelle und anderer Ausrüstung, falls Probleme auftreten.
- Ziehen Sie das Produkt niemals am Kabel aus der Steckdose. Halten Sie immer den Stecker fest und ziehen Sie daran.
- Schalten Sie den Hauptschalter aus, bevor Sie das Stromkabel aus der Steckdose ziehen.
- Verwenden Sie das Produkt nicht, wenn das Kabel oder der Stecker beschädigt ist.
- Vergewissern Sie sich, dass die Stromversorgung in Ihrer Umgebung eine Spannung von 220–240 V AC und eine Frequenz von 50 Hz aufweist.
- Nur mit einer geerdeten Steckdose verbinden.
- Verwenden Sie bei Bedarf ein geerdetes Verlängerungskabel mit einem geeigneten Durchmesser.
- Breiten Sie das Stromkabel vollständig aus und achten Sie darauf, dass das Stromkabel nicht mit dem Produkt in Berührung kommt.
- Bei Verwendung eines Verlängerungskabels muss dieses so kurz wie möglich und vollständig abgerollt sein.
- Verwenden Sie keine externen Zeitschaltuhren oder Fernbedienungs-systeme, um das Produkt ein- oder auszuschalten.
- Stellen Sie sicher, dass niemand über das Kabel stolpern kann.
- Stellen Sie sicher, dass sich das Stromkabel nicht verheddern kann und lassen Sie es nicht über die Kante einer Arbeitsfläche herunterhängen.
- Lassen Sie das Produkt nicht unbeaufsichtigt, wenn es in Betrieb ist.
- R290 ist ein gasförmiges Kühlmittel, das die Anforderungen der Europäischen Umweltrichtlinie erfüllt.
- Beachten Sie, dass Kühlmittel geruchlos sein können.
- Stellen Sie das Produkt in einem Bereich ohne ständige Zündquellen (beispielsweise offene Flammen, Gas- oder elektrische Geräte in Betrieb) auf.
- Installieren, betreiben und lagern Sie das Produkt nur in einem Raum mit einer Größe von mindestens 7 m².
- Lagern Sie das Produkt nur in einem gut belüfteten Bereich.
- Lagern Sie das Produkt so, dass ein mechanischer Defekt ausgeschlossen werden kann.
- Wenn das Produkt in einem nicht belüfteten Bereich installiert, betrieben oder gelagert wird, stellen Sie sicher, dass der Raum so beschaffen ist, das eine Anreicherung von Kühlmittel durch Lecks und damit das Risiko eines Brandes oder einer Explosion durch eine Entzündung des Kühlmittels durch elektrische Heizungen, Öfen oder andere Zündquellen verhindert werden kann.
- Nur Personen mit einem aktuell gültigen Zertifikat einer industrieweit akkreditierten Vereinigung, welche die Qualifikation zum korrekten Umgang mit Kühlmitteln nach Industriestandards bescheinigt, darf an einem Kühlkreislauf arbeiten oder diesen öffnen.

- Wartungsarbeiten dürfen nur wie vom Gerätehersteller empfohlen durchgeführt werden. Wartungs- und Reparaturarbeiten, die nur mit Hilfestellung anderer geschulter Personen durchgeführt werden können, dürfen nur unter Aufsicht der Person erfolgen, die in der Arbeit mit entzündlichen Kühlmitteln geschult ist.
- Beim Abtauen und Reinigen des Produktes dürfen keine anderen Mittel als die vom Hersteller empfohlenen verwendet werden.
- Zerstoßen oder erhitzen Sie keinen Teil des Kühlmittelkreislaufs.
- Dieses Produkt darf nur von einem ausgebildeten Techniker gewartet werden, um die Gefahr eines Stromschlags zu reduzieren.

Installation des Produkts

- ⚠ Stellen Sie das Produkt auf eine stabile, ebene Oberfläche.
- ⚠ Bewegen Sie das Produkt nur in aufrechter Position.
- ⚠ Lassen Sie mindestens 0,5 m Platz um den Lufteinlass und -auslass, um eine gute Luftzirkulation zu ermöglichen.
- ⚠ Wenn das Produkt geneigt wurde, lassen Sie es 2 Stunden aufrecht stehen, bevor Sie es an die Stromversorgung anschließen.
- ⚠ Installieren, betreiben und lagern Sie das Produkt nur in einem Raum mit einer Größe von mindestens 7 m².
- ⚠ Halten Sie das Produkt von entzündlichen Gegenständen wie Möbeln, Vorhängen oder ähnlichem fern.
- ⚠ Blockieren Sie keine Belüftungsschlitze und sorgen Sie dafür, dass das Produkt ausreichend Freiraum hat.

Montage des Abluftschlauchs (Abbildung C)

- ⚠ Verwenden Sie nur den mitgelieferten Abluftschlauch.
 - ⚠ Blockieren Sie nicht den Abluftschlauch, dies kann zu einem Überhitzen führen.
1. Setzen Sie den Abluftschlauch **A 6**, die Abluftdüse **A 4** und den Abluftschlauchanschluss **A 15** zusammen.
 2. Schieben Sie **A 15** über den Luftauslass **A 12**.
 3. Ziehen Sie **A 6** auf bis zu 1500 mm aus.
 - ⚠ Verdrehen Sie den Abluftschlauch nicht.
 - ⚠ Achten Sie darauf, dass der Abluftschlauch nicht abknickt.
 4. Montieren Sie das Fenster-Kit **A 6** mit den Halterungen **A 7**.
 5. Installieren Sie **A 6** in der Fensteröffnung.
 6. Ziehen Sie **A 7** an.
 7. Lassen Sie **A 4** in **A 6** einrasten und befestigen Sie ihn mit der Abluftdüsenbracke **A 17**.
- ⓘ Stellen Sie das Produkt auf eine flache und trockene Oberfläche.

Montieren des Dauerabflusses (optional)

1. Öffnen Sie den Dauerabfluss **A 13**.
2. Verbinden Sie **A 13** mit einem Wasserbehälter oder einem Ablaufsystem (nicht im Lieferumfang enthalten).

Installation der Nedis SmartLife App

1. Laden Sie die Nedis SmartLife-App für Android oder iOS aus dem Google Play Store oder dem Apple App Store auf Ihr Smartphone.
2. Öffnen Sie die Nedis SmartLife-App auf Ihrem Smartphone.
3. Erstellen Sie ein Konto mit Ihrer Mobiltelefonnummer oder Ihrer E-Mail-Adresse und tippen Sie auf *Continue (Fortsetzen)*.
4. Sie erhalten einen Bestätigungscode auf Ihrem Handy oder über Ihre E-Mail-Adresse.
5. Geben Sie den erhaltenen Bestätigungscode ein.
6. Erstellen Sie ein Passwort und tippen Sie auf *Done (Fertigstellung)*.
7. Tippen Sie auf *Add Home*, um ein SmartLife-Zuhause zu erstellen.
8. Legen Sie Ihren Standort fest, wählen Sie die Räume aus mit denen Sie eine Verbindung herstellen möchten, und tippen Sie auf *Done*.

Hinzufügen des Produkts zur SmartLife App (Abbildung D)

1. Schalten Sie das Produkt ein.
2. Tippen Sie auf +in der Nedis SmartLife-App.
3. Wählen Sie den Gerätetyp, den Sie hinzufügen möchten, aus der Liste aus.
4. Vergewissern Sie sich, dass die WLAN-Anzeige-LED **B 6** schnell blinkt. Oder setzen Sie das Produkt im Standby-Modus zurück: Halten Sie die Lüftergeschwindigkeits-Taste **B 8** 5 Sekunden lang gedrückt, bis das Produkt einen Signalton abgibt und **B 6** zu blinken beginnt.
5. Befolgen Sie die Anweisungen der Nedis SmartLife App.
 - 1 Verbinden Sie das Produkt mit einem 2,4 GHz WLAN-Netzwerk.
 - 6 Geben Sie dem Produkt einen anderen Namen, nachdem es gefunden und hinzugefügt wurde.
 - 7 Nach dem Bestätigen können Sie das Produkt über Ihr Smartphone steuern.

Um Ihr SmartLife-Konto mit Amazon Alexa und/oder Google Home zu verbinden, richten Sie es einfach über die „SmartLife“-Aktion oder den „Smart Life“-Skill ein. Weitere Informationen dazu finden Sie in der jeweiligen Anleitung von Amazon oder Google.

Verwendung von Bedienfeld und Fernbedienung (Abbildung B)

Taste	Funktion
Modus-Anzeige B 1	Zeigt den aktuellen Lüftermodus an.
Timer-Taste B 2	Drücken, um den Timer einzustellen. Verwenden Sie B 3 und B 4 , um die Dauer des Kühlvorgangs einzustellen.
Hoch - Taste B 3	Werte erhöhen.
Runter-Taste B 4	Werte verringern.
Temperaturanzeige B 5	Zeigt die aktuelle Temperatur an.
Ein/Aus-Taste / WLAN-Anzeige-LED B 6	Schaltet das Produkt ein oder aus.
Lüftermodus-Taste B 7	Drücken Sie die Taste wiederholt, um den Modus auszuwählen: Kühlmodus / Entfeuchtungsmodus / Lüftermodus.
Lüfterdrehzahl-Taste B 8	Wiederholt drücken, um die Ventilatorgeschwindigkeit auszuwählen.
Sleep-Modus-Taste B 9	Aktiviert den Ruhemodus. Funktioniert nur im Kühlmodus. Nach einer Stunde erhöht sich die eingestellte Temperatur um 1 °C und nochmal nach 2 Stunden.
Ein/Aus-Taste B 10	Schaltet das Produkt ein oder aus.

Konformitätserklärung

Wir, Nedis B.V., erklären als Hersteller, dass das Produkt WIFACMB1WT7 unserer Marke Nedis®, produziert in China, nach allen geltenden CE-Standards und Vorschriften getestet wurde und alle diese Tests erfolgreich bestanden hat. Dies gilt unter anderem auch für die Richtlinie RED 2014/53/EU.

Die vollständige Konformitätserklärung (und das Sicherheitsdatenblatt, falls zutreffend) steht zum Download zur Verfügung unter:

nedis.de/wifacmb1wt7#support

Climatiseur Wi-Fi Smart

WIFACMB1WT7



Pour plus d'informations, consultez le manuel détaillé en ligne : nedis.wifacmb1wt7

Utilisation prévue

Le WIFACMB1WT7 Nedis est un climatiseur local utilisé pour le refroidissement et la déshumidification des pièces. Le produit est exclusivement conçu comme un climatiseur local pour une utilisation domestique en intérieur. Le produit n'est pas destiné à un usage professionnel. Ce produit peut être utilisé par des enfants âgés de 8 ans et plus ainsi que des personnes ayant des capacités physiques, sensorielles ou mentales réduites ou manquant d'expérience et de connaissances s'ils sont supervisés ou ont reçu des instructions sur l'utilisation du produit en toute sécurité et comprennent les dangers impliqués. Les enfants ne doivent pas jouer avec le produit. Le nettoyage et la maintenance ne doivent pas être effectués par des enfants sans surveillance.

Ce produit est destiné à être utilisé dans des environnements domestiques pour des fonctions de ménage typiques qui peuvent également être réalisées par des utilisateurs non experts pour des fonctions de ménage typiques, tels que : des magasins, bureaux, autres environnements de travail similaires, fermes, par des clients dans des hôtels, motels et autres environnements de type résidentiel et/ou dans des environnements de type chambres d'hôtes. Toute modification du produit peut avoir des conséquences sur la sécurité, la garantie et le bon fonctionnement.

Pièces principales (image A)

- | | |
|---------------------------------|----------------------------------|
| 1 Panneau de commande | 10 Crépine |
| 2 Aérateurs à lames pivotantes | 11 Sortie de vidange continue |
| 3 Poignée | 12 Sortie d'air |
| 4 Buse d'évacuation | 13 Sortie de vidange manuelle |
| 5 Tuyau d'évacuation | 14 Câble d'alimentation |
| 6 Kit de fenêtre | 15 Raccord de tuyau d'évacuation |
| 7 Fixations pour kit de fenêtre | 16 Télécommande |
| 8 Vis | 17 Vis de la buse d'évacuation |
| 9 Cadre de filtre | |

Panneau de contrôle et télécommande (image B)

- | | |
|--|------------------------------------|
| 1 Indicateurs de mode | 7 Bouton de mode ventilateur |
| 2 Bouton de minuterie | 8 Bouton de vitesse du ventilateur |
| 3 Bouton haut | 9 Bouton de mode veille |
| 4 Bouton Bas | 10 Bouton d'alimentation |
| 5 Indicateur de température | |
| 6 Bouton d'alimentation / LED d'indication Wi-Fi | |

Consignes de sécurité

Icône	Description
	Contient un ou plusieurs composants (extrêmement / hautement) inflammables.



A AVERTISSEMENT

- Assurez-vous d'avoir entièrement lu et compris les instructions de ce document avant d'installer ou d'utiliser le produit.
- Conservez l'emballage et le présent document pour référence ultérieure.
- Utilisez le produit uniquement comme décrit dans le présent manuel.
- Ce produit peut être utilisé par des enfants âgés de 8 ans et plus ainsi que des personnes ayant des capacités physiques, sensorielles ou mentales réduites ou manquant d'expérience et de connaissances s'ils sont supervisés ou ont reçu des instructions sur l'utilisation du produit en toute sécurité et comprennent les dangers impliqués. Les enfants ne doivent pas jouer avec le produit. Le nettoyage et la maintenance ne doivent pas être effectués par des enfants sans surveillance.
- Une surveillance étroite est nécessaire lorsque le produit est utilisé par ou à proximité d'enfants, d'animaux ou de personnes infirmes. Ne pas permettre aux enfants de jouer avec ou de le toucher.
- Gardez le produit hors de portée des enfants.
- Ne pas utiliser un produit endommagé ou défectueux, mais renvoyez-le pour réparation ou remplacement.
- Ne pas exposer le produit à l'eau, à la pluie, à la moiteur ou à une humidité élevée.
- Si le produit est immergé dans l'eau, ne pas toucher le produit ni l'eau.
- Mettez le réseau électrique principal hors tension et débranchez avec précaution la fiche de la prise de courant.
- Une fois que le produit a été immergé ou recouvert d'eau ou d'autres liquides, n'utilisez plus le produit.
- Tenez le produit à l'écart des sources de chaleur. Ne pas placer le produit sur des surfaces chaudes ou à proximité de flammes nues.
- Ne pas utiliser le produit à proximité de matériaux explosifs ou inflammables.
- Ne pas insérer d'objets dans le produit.
- Ne pas obstruer ni couvrir la grille d'entrée ou de sortie d'air du produit.
- L'appareil doit être installé conformément au câblage national.
- Débranchez toujours le produit de la prise secteur lors du nettoyage ou du déplacement du produit.
- Ne pas tirer sur le câble d'alimentation pour déplacer le produit.
- Débranchez le produit de la source d'alimentation et tout autre équipement en cas de problème.
- Ne débranchez pas le produit en tirant sur le câble. Saisissez toujours la fiche et tirez.
- Coupez l'interrupteur principal avant de débrancher le cordon d'alimentation.
- Ne pas utiliser le produit si le cordon ou la fiche est endommagée.
- Assurez-vous que l'alimentation électrique de votre région correspond à une tension de 220 - 240 VCA et à une fréquence de 50 Hz.
- Ne le brancher que sur une prise mise à la terre.
- Si nécessaire, utilisez une rallonge mise à la terre d'un diamètre approprié.
- Déployez complètement le cordon d'alimentation et assurez-vous qu'il ne touche pas le produit.
- Si vous utilisez une rallonge, utilisez-en une aussi courte que possible et totalement étendue.
- Ne pas utiliser de minuteries externes ni de systèmes de commande à distance pour mettre le produit sous ou hors tension.
- Assurez-vous que personne ne trébuche sur le cordon.
- Assurez-vous que le câble d'alimentation ne puisse pas s'emmêler et ne pende pas du bord du plan de travail.

- Ne pas laisser le produit sans surveillance lorsqu'il est sous tension.
- Le R290 est un gaz réfrigérant conforme aux directives européennes sur l'environnement.
- Soyez conscient que les réfrigérants peuvent être inodores.
- Placez le produit dans un endroit dépourvu de sources d'inflammation continues (par exemple : flammes nues, appareils à gaz ou électriques en fonctionnement).
- Installez, utilisez et stockez le produit uniquement dans une pièce dont la surface de plancher est supérieure à 7 m².
- Stockez le produit uniquement dans un endroit bien ventilé.
- Stockez le produit de manière à éviter des pannes mécaniques.
- Lorsque le produit est installé, utilisé ou stocké dans une zone non ventilée, assurez-vous que la pièce soit conçue pour empêcher l'accumulation de fuites de réfrigérant, entraînant un risque d'incendie ou d'explosion en raison de l'inflammation du réfrigérant provoquée par des radiateurs électriques, des réchauds ou d'autres sources d'inflammation.
- Seules les personnes possédant un certificat valide délivré par une autorité d'évaluation accréditée par l'industrie, qui les autorise à manipuler les réfrigérants en toute sécurité conformément à une spécification d'évaluation reconnue par l'industrie, peuvent travailler sur un circuit de réfrigérant ou s'y introduire.
- L'entretien ne peut être effectué que selon les recommandations du fabricant de l'équipement. La maintenance et les réparations nécessitant l'assistance de personnel qualifié ne peuvent être effectuées que sous la surveillance de la personne compétente dans l'utilisation de réfrigérants inflammables.
- Lors du dégivrage et du nettoyage du produit, n'utilisez aucun autre moyen que ceux recommandés par le fabricant.
- Ne percez ni ne chauffez aucune partie du circuit de réfrigérant.
- Ce produit ne peut être réparé que par un technicien qualifié afin de réduire les risques d'électrocution.

Installer le produit

- A** Placez le produit sur une surface stable et plane.
- A** Ne déplacez le produit que dans une position verticale.
- A** Laissez un minimum de 0,5 m d'espace autour de l'entrée et de la sortie d'air pour permettre une bonne circulation de l'air.
- A** Si le produit a été incliné, laissez-le debout pendant 2 heures avant de le brancher.
- A** Installez, utilisez et stockez le produit uniquement dans une pièce dont la surface de plancher est supérieure à 7 m².
- A** Garder le produit à distance d'objets inflammables tels que des meubles, des rideaux, etc.
- A** Ne bloquez pas les ouvertures de ventilation et assurez-vous qu'il y ait suffisamment d'espace autour du produit.

Assemblage de l'évacuation (image C)

- A** Utilisez uniquement le tuyau d'évacuation fourni.
 - A** Ne pas bloquer le tuyau d'évacuation, car cela pourrait provoquer une surchauffe.
1. Assemblez le tuyau d'évacuation **A5**, la buse d'évacuation **A4** et le raccord du tuyau d'évacuation **A15**.
 2. Faites glisser **A15** sur la sortie d'air **A12**.
 3. Étendez **A5** jusqu'à 1500 mm.
 - A** Ne pas tordre le tuyau d'évacuation.
 - A** Assurez-vous que le tuyau d'évacuation ne se plie pas.
 4. Assemblez le kit de fenêtre **A6** avec les fixations **A7**.
 5. Installez **A6** dans l'ouverture de la fenêtre.
 6. Serrez **A7**.
 7. Enclenchez **A4** dans **A6** et fixez avec la vis de la buse d'évacuation **A17**.
- i** Placez le produit sur une surface plane et sèche.

Assembler la vidange continue (en option)

1. Ouvrez la sortie de vidange continue **A15**.
2. Raccordez **A15** à un réservoir d'eau ou un système de vidange (non inclus).

Installez l'application Nedis SmartLife

1. Téléchargez l'application Nedis SmartLife pour Android ou iOS sur votre téléphone via Google Play ou l'App Store d'Apple.
2. Ouvrez l'application Nedis SmartLife sur votre téléphone.
3. Créez un compte avec votre numéro de téléphone mobile ou votre adresse e-mail et appuyez sur *Continue* (*Continuer*).
4. Vous recevrez un code de vérification sur votre téléphone mobile ou votre adresse e-mail.
5. Entrez le code de vérification reçu.
6. Créez un mot de passe et appuyez sur *Done*.
7. Appuyez sur *Add Home* pour créer une maison SmartLife.
8. Définissez votre emplacement, choisissez les pièces avec lesquelles vous souhaitez vous connecter et appuyez sur *Done*.

Ajouter le produit à l'application SmartLife (image D)

1. Mettre le produit sous tension.
2. Appuyez sur + dans l'application Nedis SmartLife.
3. Sélectionnez le type d'appareil que vous souhaitez ajouter dans la liste.
4. Confirmez que le voyant LED du Wi-Fi **B6** clignote rapidement. Ou bien réinitialisez le produit pendant qu'il se trouve en mode veille : Appuyez sur le bouton de vitesse du ventilateur **B6** et maintenez-le pendant 5 secondes jusqu'à ce que le produit émette une tonalité et que **B6** commence à clignoter.
5. Suivez les instructions dans l'application Nedis SmartLife.
- 1 Assurez-vous de connecter le produit à un réseau Wi-Fi de 2,4 GHz.
6. Renommez le produit après l'avoir trouvé et ajouté.
7. Après confirmation, vous pouvez contrôler le produit avec votre smartphone.

Pour connecter votre compte SmartLife à Amazon Alexa et/ou Google Home, configurez-le à l'aide de l'action ou de la compétence « Smart Life ». Pour plus de détails, consultez les instructions sur Amazon ou Google.

Utilisation du panneau de contrôle et de la télécommande (image B)

Bouton	Fonctions
Indicateurs de mode B1	Indique le mode ventilateur actuel.
Bouton de minuterie B2	Appuyez pour régler la minuterie. Utilisez B3 et B4 pour régler la durée de refroidissement.
Bouton haut B3	Augmenter les valeurs.
Bouton bas B4	Diminuer les valeurs.
Indicateur de température B5	Indique la température actuelle.
Bouton d'alimentation / LED d'indication Wi-Fi B6	Mettez le produit en marche ou à l'arrêt.
Bouton de mode ventilateur B7	Appuyez à plusieurs reprises sur le bouton pour sélectionner le mode : Mode refroidissement / Mode déshumidification / Mode ventilateur.
Bouton de vitesse du ventilateur B8	Appuyez à plusieurs reprises pour sélectionner la vitesse du ventilateur.

Bouton de mode veille B9	Activez le mode veille. Ne fonctionne qu'en mode refroidissement. Au bout d'une heure, la température réglée augmente de 1 °C et encore au bout de 2 heures.
Bouton d'alimentation B10	Mettez le produit en marche ou à l'arrêt.

Déclaration de conformité

Nous, Nedis B.V., déclarons en tant que fabricant que le produit WIFACMB1WT7 de notre marque Nedis®, produit en Chine, a été testé conformément à toutes les normes et réglementations CE en vigueur et que tous les tests ont été réussis. Cela inclut, sans toutefois s'y limiter, la directive RED 2014/53/UE.

La Déclaration de conformité complète (et la fiche de sécurité le cas échéant) peut être trouvée et téléchargée via: nedis.fr/wifacmb1wt7#support

NL Snelstartgids

WIFACMB1WT7

Wi-Fi Slimme Air Conditioner

Zie voor meer informatie de uitgebreide handleiding online: nedis.wifacmb1wt7

Bedoeld gebruik

De Nedis WIFACMB1WT7 is een plaatselijke airconditioner die wordt gebruikt voor het koelen en ontvochtigen van ruimtes.

Het product is uitsluitend bedoeld als plaatselijke airconditioner voor huishoudelijk gebruik binnenshuis.

Het product is niet bedoeld voor professioneel gebruik.

Dit product mag worden gebruikt door kinderen van 8 jaar en ouder en personen met een verminderd lichamelijk, zintuiglijk of geestelijk vermogen, of die gebrek aan ervaring of kennis hebben, als iemand die verantwoordelijk is voor hun veiligheid toezicht op hen houdt of hen is uitgelegd hoe het product veilig dient te worden gebruikt en ze begrijpen wat de potentiële risico's zijn. Kinderen mogen niet met het product spelen. De reiniging en het onderhoud door de gebruiker mogen niet worden uitgevoerd door kinderen zonder toezicht.

Dit product is bedoeld voor gebruik in huishoudelijke omgevingen voor typische huishoudelijke functies die ook kunnen worden gebruikt door niet-deskundige gebruikers voor typische huishoudelijke functies, zoals: winkels, kantoren en andere soortgelijke werkomgevingen, boerderijen, door klanten in hotels, motels en andere woonomgevingen en/of in omgevingen van het type "bed & breakfast".

Elke wijziging van het product kan gevolgen hebben voor de veiligheid, garantie en correcte werking.

Belangrijkste onderdelen (afbeelding A)

- | | |
|----------------------------------|----------------------------------|
| 1 Bedieningspaneel | 10 Filterscherm |
| 2 Zwenkroosters | 11 Continue afvoer |
| 3 Handvat | 12 Luchtuitlaat |
| 4 Uitlaatmondstuk | 13 Handmatige afvoer |
| 5 Uitlaatslang | 14 Stroomkabel |
| 6 Vensteret | 15 Aansluiting voor uitlaatslang |
| 7 Vensteret bevestigingsmiddelen | 16 Afstandsbediening |
| 8 Schroef | 17 Schroef voor uitlaatmondstuk |
| 9 Filterframe | |

Bedieningspaneel en afstandsbediening (afbeelding B)

- | | |
|-------------------|---------------|
| 1 Modus-indicator | 3 Omhoog knop |
| 2 Timerknop | 4 Omlaag knop |

- 5 Temperatuurindicator
- 6 Aan-/uitknop / Wi-Fi-indicatie LED
- 7 Ventilatormodusknop
- 8 Knop voor ventilatorsnelheid
- 9 Slaapstand knop
- 10 Aan-/uitknop

Veiligheidsvoorschriften

Pictogram Beschrijving
Bevat één of meer (extrem/licht) ontvlambare componenten.



A WAARSCHUWING

- Zorg ervoor dat u de instructies in dit document volledig gelezen en begrepen heeft voordat u het product installeert of gebruikt. Bewaar de verpakking en dit document voor toekomstig gebruik.
- Gebruik het product alleen zoals beschreven in deze handleiding.
- Dit product mag worden gebruikt door kinderen van 8 jaar en ouder en personen met een verminderd lichamelijk, zintuiglijk of geestelijk vermogen, of die gebrek aan ervaring of kennis hebben, als iemand die verantwoordelijk is voor hun veiligheid toezicht op hen houdt of hen is uitgelegd hoe het product veilig dient te worden gebruikt en ze begrijpen wat de potentiële risico's zijn. Kinderen mogen niet met het product spelen. De reiniging en het onderhoud door de gebruiker mogen niet worden uitgevoerd door kinderen zonder toezicht.
- Nauwlettend toezicht is noodzakelijk wanneer het product door of in de buurt van kinderen, dieren of zwakbegaafde personen wordt gebruikt. Laat kinderen er niet mee spelen of het aanraken.
- Houd het product buiten bereik van kinderen.
- Gebruik geen beschadigde of defecte producten, maar retourneer ze voor reparatie of vervanging.
- Stel het product niet bloot aan water, regen, vocht of hoge luchtvochtigheid.
- Als het product ondergedompeld is in water, raak het product of het water dan niet aan.
- Sluit het elektriciteitsnet af en haal de stekker voorzichtig uit het stopcontact.
- Nadat het product is ondergedompeld of bedekt met water of andere vloeistoffen, gebruik het product niet weer.
- Houd het product uit de buurt van warmtebronnen. Plaats het product niet op hete oppervlakken of in de buurt van open vuur.
- Gebruik het product niet in de buurt van explosieve of ontvlambare materialen.
- Steek geen voorwerpen in het product.
- Blokkeer of dek het luchtinlaat- of uitlaatrooster van het product niet af.
- Het apparaat moet conform de nationale installatievoorschriften worden geïnstalleerd.
- Haal het product altijd uit het stopcontact wanneer u het product schoonmaakt of verplaatst.
- Trek niet aan het netsnoer om het product te verplaatsen.
- Haal de stekker van het product uit de voedingsbron en ontkoppel het van andere apparatuur als er zich problemen voordoen.
- Trek de stekker niet uit het stopcontact door aan de kabel te trekken. Pak altijd de stekker vast en trek eraan.
- Schakel de hoofdschakelaar uit voordat u de stekker uit het stopcontact haalt.
- Gebruik het product niet als het snoer of de stekker beschadigd is.

- Zorg ervoor dat de elektrische voeding in uw regio een spanning van 220 - 240 VAC en een frequentie van 50 Hz heeft.
- Alleen aansluiten op een geaard stopcontact.
- Gebruik indien nodig een geaarde verlengkabel met een geschikte diameter.
- Trek het netsnoer volledig uit en zorg ervoor dat het niet met het product in contact kan komen.
- Als u een verlengsnoer gebruikt, gebruik dan een verlengsnoer dat zo kort mogelijk is en volledig is uitgetrokken.
- Gebruik geen externe timers of afstandsbedieningen om het product in of uit te schakelen.
- Zorg ervoor dat er geen mensen over het snoer kunnen struikelen.
- Zorg ervoor dat het netsnoer niet verstrikt kan raken en niet over de rand van een werkblad hangt.
- Laat het product niet onbeheerd achter wanneer het is ingeschakeld.
- R290 is een koelgas dat voldoet aan de Europese richtlijnen op milieugebied.
- Houid er rekening mee dat koudemiddelen reukloos kunnen zijn.
- Plaats het product in een ruimte zonder continue ontstekingsbronnen (bijvoorbeeld: open vuur, gas of elektrische apparaten in gebruik).
- Installeer, gebruik en bewaar het product alleen in een ruimte met een vloeroppervlak van meer dan 7 m².
- Bewaar het product alleen in een goed geventileerde ruimte.
- Bewaar het product op een zodanige wijze dat mechanische storingen worden voorkomen.
- Wanneer het product geïnstalleerd, gebruikt of opgeslagen wordt in een ongeventileerde ruimte, zorg er dan voor dat de ruimte zo is ontworpen dat accumulatie van koudemiddelenlekage die leidt tot een risico op brand of explosie als gevolg van ontsteking van het koudemiddel door elektrische kachels, fornuizen of andere ontstekingsbronnen wordt voorkomen.
- Alleen personen die beschikken over een geldig certificaat van een door de industrie erkende keuringsinstantie, die hun bekwaamheid om veilig met koudemiddelen om te gaan goedkeurt in overeenstemming met een door de industrie erkende beoordelingspecificatie, mogen werken aan of inbreken in een koudemiddelcircuit.
- Onderhoud mag alleen worden uitgevoerd zoals door de fabrikant van de apparatuur wordt aanbevolen. Onderhoud en reparaties die de hulp van ander deskundig personeel vereisen, mogen alleen worden uitgevoerd onder toezicht van de persoon die bevoegd is om ontvlambare koudemiddelen te gebruiken.
- Gebruik bij het ontdooien en reinigen van het product geen andere middelen dan die welke door het productiebedrijf worden aanbevolen.
- Doorboor of verwarm geen enkel deel van het koudemiddelcircuit.
- Dit product mag voor onderhoud alleen worden geopend door een erkend technicus om het risico op elektrische schokken te verkleinen.

Het product installeren

- A** Plaats het product op een stabiele en vlakke ondergrond.
- A** Verplaatst het product alleen rechtop.
- A** Zorg er voor dat er tenminste 0,5 m ruimte rondom de luchtinlaat en -uitlaat is om een goede circulatie van de luchtstroom mogelijk te maken.
- A** Als het product is gekanteld, laat het dan 2 uur rechtop staan voordat u het product aansluit.
- A** Installeer, gebruik en bewaar het product alleen in een ruimte met een vloeroppervlak van meer dan 7 m².
- A** Houd het product op een veilige afstand van brandbare voorwerpen zoals meubels, gordijnen en dergelijke.

- A** Blokkeer de ventilatieopeningen niet en zorg ervoor dat er voldoende ruimte rond het product is.

De uitlaat monteren (afbeelding C)

- A** Gebruik alleen de meegeleverde uitlaatslang.
- A** Blokkeer de uitlaatslang niet, dit kan oververhitting veroorzaken.
1. Monteer de uitlaatslang **A 5**, het uitlaatmondstuk **A 4** en de aansluiting voor de uitlaatslang **A 15**.
 2. Schuif **A 15** over de luchtuitlaat **A 12**.
 3. Verleng **A 5** tot 1500 mm.
 - A** Verdraai de uitlaatslang niet.
 - A** Zorg ervoor dat de uitlaatslang niet knikt.
 4. Monteer de vensterzet **A 6** met de bevestigingsmiddelen **A 7**.
 5. Installeer **A 6** in de vensteropening.
 6. Draai **A 7** aan.
 7. Plaats **A 4** in **A 6** en bevestig met de schroef van het uitlaatmondstuk **A 17**.
- i** Plaats het product op een vlak en droog oppervlak.

Montage van de continue afvoer (optioneel)

1. Open de continue afvoer **A 13**.
2. Sluit **A 13** aan op een waterreservoir of afvoersysteem (niet ingebrepen).

De Nedis SmartLife app installeren

1. Download de Nedis SmartLife-app voor Android of iOS op uw telefoon via Google Play of de Apple App Store.
2. Open de Nedis SmartLife-app op uw telefoon.
3. Maak een account aan met uw mobiele telefoonnummer of e-mailadres en tik op *Continue*.
4. U ontvangt een verificatiecode op uw mobieltje of e-mailadres.
5. Voer de ontvangen verificatiecode in.
6. Maak een wachtwoord aan en tik op *Done*.
7. Tik op *Add Home* om een SmartLife-huis aan te maken.
8. Stel je locatie in, kies de ruimtes waar je mee wilt verbinden en tik op *Done*.

Voeg het apparaat toe aan de SmartLife app (afbeelding D)

1. Zet het product aan.
2. Tik op + in de Nedis SmartLife app.
3. Selecteer het apparaattype dat u wilt toevoegen in de lijst.
4. Controleer of de wi-fi-indicator **B 6** snel knippert. Of reset het product in de stand-by modus: Houd de ventilatorsnelheidsknop **B 8** gedurende 5 seconden ingedrukt tot het product een geluidssignaal geeft en **B 6** gaat knipperen.
5. Volg de instructies in de Nedis SmartLife app op.
- i** Zorg ervoor dat u het product met een 2,4 GHz Wi-Fi-netwerk verbindt.
6. Hernoem het product nadat het gevonden en toegevoegd is.
7. Na bevestiging kunt u het product met uw smartphone bedienen.

Om uw SmartLife-account met Amazon Alexa en/of Google Home te verbinden, stel deze met de "Smart Life"-actie of -vaardigheid in. Voor meer informatie raadpleeg de instructies op Amazon of Google.

Gebruik van het bedieningspaneel en de afstandsbediening (afbeelding B)

Knop	Functie
Modus-indicator B 1	Geeft de huidige ventilatormodus aan.
Timer knop B 2	Druk op deze knop om de timer in te stellen. Gebruik B 3 en B 4 om de koeltijd in te stellen.
Omhoog knop B 5	Verhoog waarden.

Omlaag knop B 4	Verlaag waarden.
Temperatuurindicator B 5	Geeft de huidige temperatuur aan.
Aan-/uitknop / Wi-Fi-indicatie LED B 6	Zet het product aan of uit.
Ventilatormodusknop B 7	Druk herhaaldelijk op de knop om de modus te selecteren: Koelmodus / Ontvochtigingsmodus / Ventilatormodus.
Knop voor ventilatorsnelheid B 8	Druk herhaaldelijk op deze knop om de ventilatorsnelheid te selecteren.
Slaapstand knop B 9	Activeer de slaapstand. Werkt alleen in de koelmodus. Na een uur stijgt de ingestelde temperatuur 1 °C en opnieuw na 2 uur.
Aan/uitknop B 10	Zet het product aan of uit.

Verklaring van overeenstemming

Wij, Nedis B.V. verklaren als fabrikant dat het product WIFACMB1WT7 van ons merk Nedis®, geproduceerd in China, is getest conform alle relevante CE-normen en voorschriften en dat alle tests met succes zijn doorstaan. Dit omvat, maar is niet beperkt tot de richtlijn RED 2014/53/EU.

De volledige conformiteitsverklaring (en het blad met veiligheidsgegevens indien van toepassing) kan worden gevonden en gedownload via:
nedis.nl/wifacmb1wt7#support

IT Guida rapida all'avvio

Condizionatore d'aria Wi-Fi intelligente

WIFACMB1WT7



Per maggiori informazioni vedere il manuale esteso online: ned.is/wifacmb1wt7

Uso previsto

Il prodotto WIFACMB1WT7 è un condizionatore d'aria fisso utilizzato per il raffreddamento e la deumidificazione delle stanze. Il prodotto è inteso esclusivamente come condizionatore d'aria fisso per utilizzi domestici in interni. Il prodotto non è inteso per utilizzi professionali. Il prodotto può essere utilizzato da bambini che hanno compiuto almeno 8 anni e da persone con capacità fisiche, sensoriali e mentali ridotte o che non dispongono di esperienza e conoscenza in materia solo se monitorati o istruiti sull'uso sicuro del prodotto e solo se in grado di capire i rischi connessi. I bambini non devono giocare con il prodotto. Le operazioni di pulizia e manutenzione non possono essere effettuate da bambini non sorvegliati. Questo prodotto è inteso per l'uso in ambienti domestici e può essere utilizzato anche da utenti non esperti per funzioni tipicamente domestiche, come negozi, uffici, altri ambienti di lavoro simili, agriturismi, clienti di hotel, motel e altri ambienti di tipo residenziale e/o ambienti di tipo bed and breakfast. Eventuali modifiche al prodotto possono comportare conseguenze per la sicurezza, la garanzia e il corretto funzionamento.

Parti principali (immagine A)

- | | |
|--|--------------------------------------|
| 1 Pannello di controllo | 8 Vite |
| 2 Deflettori oscillanti | 9 Telaio del filtro |
| 3 Maniglia | 10 Griglia del filtro |
| 4 Ugello di scarico | 11 Uscita di scarico continua |
| 5 Tubo flessibile di scarico | 12 Uscita dell'aria |
| 6 Kit per finestra | 13 Uscita di scarico manuale |
| 7 Fissaggi del kit per finestra | 14 Cavo di alimentazione |

15 Connettore del tubo flessibile di scarico

16 Telecomando
17 Vite dell'ugello di scarico

Pannello di controllo e telecomando (immagine B)

- | | |
|---|--------------------------------------|
| 1 Indicatori di modalità | 7 Pulsante di modalità della ventola |
| 2 Pulsante del timer | 8 Pulsante di velocità della ventola |
| 3 Pulsante su | 9 Pulsante modalità Sleep |
| 4 Pulsante Giù | 10 Pulsante di accensione |
| 5 Indicatore Temperatura | |
| 6 Pulsante di accensione / Spia LED Wi-Fi | |

Istruzioni di sicurezza

Icona Descrizione
Contiene uno o più componenti (altamente/ estremamente) infiammabili.



A ATTENZIONE

- Assicurarsi di aver letto e compreso pienamente le istruzioni presenti nel documento prima di installare o utilizzare il prodotto. Conservare la confezione e il presente documento per farvi riferimento in futuro.
- Utilizzare il prodotto solo come descritto nel presente manuale.
- Il prodotto può essere utilizzato da bambini che hanno compiuto almeno 8 anni e da persone con capacità fisiche, sensoriali e mentali ridotte o che non dispongono di esperienza e conoscenza in materia solo se monitorati o istruiti sull'uso sicuro del prodotto e solo se in grado di capire i rischi connessi. I bambini non devono giocare con il prodotto. Le operazioni di pulizia e manutenzione non possono essere effettuate da bambini non sorvegliati.
- È necessaria una supervisione costante quando il prodotto è utilizzato da o accanto a bambini, animali o persone inferme. Non lasciare che i bambini giochino o tocchino il prodotto.
- Tenere il prodotto lontano dalla portata dei bambini.
- Non utilizzare un prodotto danneggiato o difettoso, ma restituirlo per la riparazione o sostituzione.
- Non esporre il prodotto all'acqua, alla pioggia, all'umidità o all'umidità elevata.
- Se il prodotto viene immerso in acqua, non toccare né il prodotto né l'acqua.
- Spegnerne l'alimentazione di rete e rimuovere con attenzione la spina dalla presa elettrica.
- Una volta che il prodotto è stato immerso o ricoperto di acqua o altri liquidi, non utilizzarlo nuovamente.
- Tenere il prodotto lontano da fonti di calore. Non posizionare il prodotto su superfici calde o accanto a fiamme libere.
- Non utilizzare il prodotto accanto a materiali esplosivi o infiammabili.
- Non inserire alcun oggetto nel prodotto.
- Non ostruire o coprire la griglia di ingresso o di uscita dell'aria del prodotto.
- L'elettrodomestico deve essere installato nel rispetto delle normative di cablaggio nazionali.
- Scollegare sempre il prodotto dalla presa elettrica durante la pulizia o lo spostamento.
- Non tirare il cavo di alimentazione per spostare il prodotto.

- Scollegare il prodotto dalla sorgente elettrica e da altre apparecchiature se si verificano problemi.
- Non scollegare il prodotto tirandolo per il cavo. Afferrare sempre la presa e tirare.
- Spegnerne l'interruttore di alimentazione principale prima di scollegare il cavo di alimentazione.
- Non utilizzare il prodotto se il cavo o la spina risultano essere danneggiati.
- Assicurarsi che l'alimentazione elettrica nella zona corrisponda a una tensione di 220 - 240 VCA e a una frequenza di 50 Hz.
- Collegare solo a una presa dotata di messa a terra.
- Se necessario utilizzare un cavo di prolunga di diametro idoneo dotato di messa a terra.
- Estendere completamente il cavo di alimentazione e assicurarsi che non venga in contatto con il prodotto.
- Se si utilizza una prolunga, utilizzarne una che sia la più corta possibile e completamente estesa.
- Non utilizzare timer esterni o sistemi di controllo a distanza per accendere o spegnere il prodotto.
- Assicurarsi che il cavo non crei un pericolo di inciampo.
- Assicurarsi che il cavo di alimentazione non si impigli e non penzoli dal bordo di un piano di lavoro.
- Non lasciare il prodotto incustodito quando è acceso.
- R290 è un gas refrigerante conforme alle direttive europee sull'ambiente.
- Prestare attenzione poiché i refrigeranti possono essere inodori.
- Posizionare il prodotto in un'area che non abbia fonti continue di innesco (ad esempio: fiamme libere, apparecchi elettrici o a gas in funzione).
- Installare, utilizzare e conservare il prodotto esclusivamente in un ambiente con planimetria superiore a 7 m².
- Conservare il prodotto solo in un'area ben ventilata.
- Conservare il prodotto in modo da prevenire guasti meccanici.
- Quando il prodotto viene installato, utilizzato o conservato in un'area non ventilata, assicurarsi che l'ambiente sia progettato in modo da prevenire l'accumulo di perdite di refrigerante, con il risultante rischio di incendio o esplosione dovuto all'innesco del refrigerante, causato da riscaldatori elettrici, stufe o altre fonti di innesco.
- Gli unici individui che possono intervenire o aprire un circuito del refrigerante sono coloro che sono dotati di un certificato valido e corrente da parte di un'autorità di valutazione accreditata dal settore, che li autorizza a maneggiare i refrigeranti in sicurezza nel rispetto di specifiche di valutazione riconosciute dal settore.
- La manutenzione può essere effettuata solo come raccomandato dal produttore dell'apparecchiatura. La manutenzione e le riparazioni che richiedono l'assistenza di altro personale qualificato possono essere eseguite solo sotto la supervisione della persona competente nell'utilizzo di refrigeranti infiammabili.
- In occasione dello sbrinatorio e della pulizia del prodotto, non utilizzare altri mezzi se non quelli raccomandati dall'azienda produttrice.
- Non forare o riscaldare alcuna parte del circuito del refrigerante.
- Il prodotto può essere riparato e sottoposto a manutenzione esclusivamente da un tecnico qualificato per ridurre il rischio di scosse elettriche.

Installazione del prodotto

- A** Posizionare il prodotto su una superficie piana e stabile.
- A** Spostare il prodotto solo in posizione retta.
- A** Lasciare uno spazio minimo di 0,5 m intorno all'ingresso e all'uscita dell'aria per consentire una buona circolazione d'aria.
- A** Se il prodotto è stato inclinato, lasciarlo verticale per 2 ore prima di collegarlo.
- A** Installare, utilizzare e conservare il prodotto esclusivamente in un ambiente con planimetria superiore a 7 m².

- A** Tenere il prodotto a distanza da oggetti infiammabili come il mobilio, le tende e simili.
- A** Non ostruire le aperture di ventilazione e assicurarsi che vi sia spazio a sufficienza intorno al prodotto.

Montaggio dello scarico (immagine C)

- A** Utilizzare solo il tubo di scarico in dotazione.
 - A** Non ostruire il tubo di scarico poiché potrebbe causare un surriscaldamento.
1. Montare il tubo di scarico **A5**, l'ugello di scarico **A4** e il connettore del tubo di scarico **A15**.
 2. Far scorrere **A15** sopra all'uscita dell'aria **A12**.
 3. Estendere **A5** fino a 1500 mm.
 - A** Non attorcigliare il tubo di scarico.
 - A** Assicurarsi che il tubo di scarico non si pieghi.
 4. Montare il kit per finestra **A6** con i fissaggi **A7**.
 5. Installare **A6** nell'apertura della finestra.
 6. Serrare **A7**.
 7. Incastare **A4** in **A6** e serrare con la vite dell'ugello di scarico **A17**.
- 1** Posizionare il prodotto su una superficie piana e asciutta.

Montaggio dello scarico continuo (opzionale)

1. Aprire l'uscita di scarico continua **A13**.
2. Collegare **A13** a un contenitore per l'acqua o a un sistema di scarico (non in dotazione).

Installazione dell'app SmartLife di Nedis

1. Scaricare l'app Nedis SmartLife per Android o iOS sul telefono tramite Google Play o l'Apple App Store.
2. Aprire l'app Nedis SmartLife sul telefono.
3. Creare un account con il proprio numero di telefono cellulare o indirizzo e-mail e toccare *Continua*.
4. Si riceverà un codice di verifica sul cellulare o al proprio indirizzo e-mail.
5. Immettere il codice di verifica ricevuto.
6. Creare una password e toccare *Done*.
7. Toccare *Add Home* per creare una casa SmartLife.
8. Impostare la propria posizione, scegliere gli ambienti a cui collegarsi e toccare *Done*.

Aggiunta del prodotto all'app SmartLife (immagine D)

1. Accendere il prodotto.
2. Toccare + nell'app Nedis SmartLife.
3. Selezionare il tipo di dispositivo che si desidera aggiungere dall'elenco.
4. Verificare che la spia LED del Wi-Fi **B6** stia lampeggiando velocemente. In caso contrario, ripristinare il prodotto in modalità standby: tenere premuto il pulsante di velocità della ventola **B8** per 5 secondi finché il prodotto non emette un segnale acustico e **B6** inizia a lampeggiare.
5. Seguire le istruzioni nell'app Nedis SmartLife.
- 1** Assicurarsi di collegare il prodotto a una rete Wi-Fi a 2,4 GHz.
6. Dare un nuovo nome al prodotto una volta che è stato trovato e aggiunto.
7. Verificare di poter controllare il prodotto con il proprio smartphone.

Per collegare il proprio account SmartLife ad Amazon Alexa e/o Google Home, utilizzare l'azione o abilità "Smart Life". Per ulteriori dettagli controllare le istruzioni di Amazon o Google.

Utilizzo del pannello di controllo e del telecomando (immagine B)

Pulsante	Funzione
Indicatori di modalità B1	Indica la modalità della ventola in uso.
Pulsante del timer B2	Premere per impostare il timer. Utilizzare B3 e B4 per impostare la durata di raffreddamento.
Pulsante su B3	Aumenta i valori.
Pulsante Giù B4	Diminuisce i valori.
Indicatore Temperatura B5	Indica la temperatura attuale.
Pulsante di accensione / Spia LED Wi-Fi B6	Accende o spegne il prodotto.
Pulsante di modalità della ventola B7	Premere ripetutamente il pulsante per selezionare la modalità: modalità raffreddamento / modalità deumidificazione / modalità ventola.
Pulsante di velocità della ventola B8	Premere ripetutamente per selezionare la velocità della ventola.
Pulsante modalità Sleep B9	Attiva la modalità Sleep. Funziona solo in modalità di raffreddamento. Dopo un'ora la temperatura impostata aumenta di 1 °C e di nuovo dopo 2 ore.
Pulsante di accensione B10	Accende o spegne il prodotto.

Dichiarazione di conformità

Noi sottoscritti, Nedis B.V., dichiariamo, in quanto fabbricanti, che il prodotto WIFACMB1WT7 con il nostro marchio Nedis®, prodotto in Cina, è stato collaudato ai sensi di tutte le norme e i regolamenti CE pertinenti e che tutti i collaudi sono stati superati con successo. Questo include, senza esclusione alcuna, la normativa RED 2014/53/UE.

La Dichiarazione di conformità completa (e le schede di sicurezza, se applicabili) sono disponibili e possono essere scaricate da: nedis.it/wifacmb1wt7#support

ES Guía de inicio rápido

Aire acondicionado inteligente por Wi-Fi

WIFACMB1WT7



Para más información, consulte el manual ampliado en línea: nedis.it/wifacmb1wt7

Uso previsto per il fabbricante

Nedis WIFACMB1WT7 es un acondicionador de aire local para refrigerar y deshumidificar habitaciones.

El producto está diseñado exclusivamente como acondicionador de aire local para uso doméstico en interiores.

El producto no está diseñado para un uso profesional.

Este producto lo pueden utilizar niños a partir de 8 años y adultos con capacidades físicas, sensoriales o mentales reducidas o que no tengan experiencia o conocimientos, siempre y cuando se les haya explicado cómo usar el producto de forma segura y los riesgos que implica o se les supervise. Los niños no deben jugar con el producto. Los niños no deben realizar las tareas de limpieza ni mantenimiento sin supervisión.

Este producto está diseñado para su uso en entornos domésticos para tareas domésticas típicas que también pueden ser utilizado por usuarios no expertos para tareas domésticas típicas, tales como: tiendas, oficinas, otros entornos de trabajo similares, granjas, por parte de clientes en hoteles, moteles y otros entornos de tipo

residencial y/o en entornos de tipo alojamiento y desayuno. Cualquier modificación del producto puede tener consecuencias para la seguridad, la garantía y el funcionamiento adecuado.

Partes principales (imagen A)

- | | |
|---------------------------------|--------------------------------------|
| 1 Panel de control | 10 Pantalla del filtro |
| 2 Rejillas de oscilación | 11 Salida de drenaje continua |
| 3 Asa | 12 Salida de aire |
| 4 Boquilla de escape | 13 Salida de drenaje manual |
| 5 Manguera de escape | 14 Cable de alimentación |
| 6 Kit de ventana | 15 Conector de la manguera de escape |
| 7 Sujeciones del kit de ventana | 16 Mando a distancia |
| 8 Tornillo | 17 Tornillo de la boquilla de escape |
| 9 Bastidor del filtro | |

Panel de control y mando a distancia (imagen B)

- | | |
|---|-------------------------------------|
| 1 Indicadores de modo | 7 Botón de modo del ventilador |
| 2 Botón del temporizador | 8 Botón de velocidad del ventilador |
| 3 Botón arriba | 9 Botón de modo dormir |
| 4 Flecha Abajo | 10 Botón de encendido |
| 5 Indicador de temperatura | |
| 6 Botón de encendido / Indicador LED de Wi-Fi | |

Instrucciones de seguridad

Icono Descripción
 Contiene uno o más componentes (extremadamente/altamente) inflamables.



A ADVERTENCIA

- Asegúrese de que ha leído y entendido completamente las instrucciones en este documento antes de instalar o utilizar el producto. Guarde el embalaje y este documento para futuras consultas.
- Utilice el producto únicamente tal como se describe en este manual.
- Este producto lo pueden utilizar niños a partir de 8 años y adultos con capacidades físicas, sensoriales o mentales reducidas o que no tengan experiencia o conocimientos, siempre y cuando se les haya explicado cómo usar el producto de forma segura y los riesgos que implica o se les supervise. Los niños no deben jugar con el producto. Los niños no deben realizar las tareas de limpieza ni mantenimiento sin supervisión.
- Se requiere una atenta supervisión cuando el aparato lo utilice un niño o se use cerca de niños, personas enfermas y animales. No permita que los niños jueguen ni toquen el producto.
- Mantenga el producto fuera del alcance de los niños.
- No utilice un producto dañado o defectuoso, pero devuélvalo para su reparación o sustitución.
- No exponga el producto al agua, a la lluvia o a humedad elevada.
- Si el producto se sumerge en agua, no toque el producto ni el agua.
- Apague la red eléctrica principal y extraiga con cuidado el enchufe de la toma de corriente.
- Después de que el producto se haya sumergido o cubierto en agua o en otros líquidos, no lo utilice de nuevo.
- Mantenga el producto alejado de fuentes de calor. No coloque el producto sobre superficies calientes o cerca de llamas abiertas.
- No utilice el producto cerca de materiales explosivos o inflamables.
- No introduzca objetos en el producto.
- No obstruya ni cubra la rejilla de entrada o salida de aire del producto.
- El aparato se instalará de acuerdo con las normativas de cableado nacionales.
- Desconecte siempre el producto de la toma de corriente cuando vaya a limpiar o mover el producto.
- No tire del cable de corriente para mover el producto.
- Desconecte el producto de la fuente de corriente y de otros equipos si surgen problemas.
- No desenchufe el producto tirando del cable. Sujete siempre el enchufe y tire de él.
- Desenchufe el enchufe de corriente principal antes de quitar el cable.
- No utilice el producto si el cable o el enchufe están dañados.
- Asegúrese de que el suministro eléctrico de su zona es apto para una tensión de 220 - 240 V CA y una frecuencia de 50 Hz.
- Enchúfelo únicamente a una toma de corriente con toma a tierra.
- Si es necesario, utilice un cable de extensión conectado a tierra de un diámetro adecuado.
- Extienda el cable por completo y asegúrese de que el cable de corriente no esté en contacto con el producto.
- Si utiliza un cable alargador, procure que sea lo más corto posible y que esté totalmente estirado.
- No utilice temporizadores externos o sistemas de control remoto para encender o apagar el producto.
- Asegúrese de que las personas no tropiecen con el cable.
- Asegúrese de que el cable de corriente no pueda enredarse y que no quede colgando por el borde de una encimera.
- No deje el producto desatendido cuando esté desenchufado.
- R290 es un gas refrigerante que cumple con las directivas europeas sobre el medio ambiente.
- Sea consciente de que los refrigerantes pueden ser inodoros.
- Coloque el producto en una zona sin ninguna fuente continua de ignición (por ejemplo: llamas abiertas, aparatos de gas o eléctricos en funcionamiento).
- Instale, accione y guarde el producto únicamente en una sala con una superficie de suelo superior a 7 m².
- Guarde el producto solamente en una zona bien ventilada.
- Guarde el producto de manera que se prevenga un fallo mecánico.
- Cuando el producto se instala, acciona o almacena en una zona no ventilada, asegúrese de que la habitación esté diseñada para prevenir la acumulación de fugas de refrigerante que provoque un riesgo de incendio o explosión debido a la ignición del refrigerante causada por calentadores eléctricos, estufas u otras fuentes de ignición.
- Únicamente las personas con un certificado válido actual de una autoridad de evaluación acreditada por la industria, que autoriza su competencia para manipular refrigerantes de manera segura, de acuerdo con una especificación de evaluación reconocida por la industria, pueden trabajar o cortar un circuito de refrigerante.
- El mantenimiento únicamente podrá realizarse según lo recomendado por el fabricante del equipo. El mantenimiento y la reparación que requieran la asistencia de otro personal capacitado solamente podrán ser llevados a cabo bajo la supervisión de la persona competente en el uso de refrigerantes inflamables.
- Al descongelar y limpiar el producto, no emplee ningún medio distinto a los recomendados por la empresa fabricante.
- No perforo ni caliente ninguna parte del circuito refrigerante.
- Este producto solo puede recibir servicio de un técnico cualificado para su mantenimiento para así reducir el riesgo de descargas eléctricas.

Cómo instalar el producto

- A** Coloque el producto en una superficie estable y plana.
- A** Mueva el producto únicamente en una posición vertical.
- A** Deje como mínimo 0,5 m de espacio alrededor de la entrada y la salida de aire para permitir una buena circulación del aire.
- A** Si el producto se ha inclinado, déjelo en posición vertical durante 2 horas antes de enchufarlo.
- A** Instale, accione y guarde el producto únicamente en una sala con una superficie de suelo superior a 7 m².
- A** Mantenga el producto a cierta distancia de objetos inflamables, como muebles, cortinas o similar.
- A** No bloquee las aberturas de ventilación y asegúrese de que haya suficiente espacio alrededor del producto.

Cómo ensamblar el escape (imagen C)

- A** Utilice solamente la manguera de escape proporcionada.
 - A** No bloquee la manguera de escape; eso podría causar un sobrecalentamiento.
1. Ensamble la manguera de escape **A 5**, la boquilla de escape **A 4** y el conector de la manguera de escape **A 15**.
 2. Deslice **A 15** sobre la salida de aire **A 17**.
 3. Extienda **A 5** hasta 1500 mm.
 - A** No tuerza la manguera de escape.
 - A** Asegúrese de que la manguera de escape no se enrosca.
 4. Monte el kit de ventana **A 6** con las sujeciones **A 7**.
 5. Instale **A 6** en la abertura de la ventana.
 6. Apriete **A 7**.
 7. Encaje **A 4** en **A 6** y sujete con el tornillo de la boquilla de escape **A 17**.
- i** Coloque el producto sobre una superficie plana y seca.

Cómo ensamblar el drenaje continuo (opcional)

1. Abra la salida de drenaje continua **A 13**.
2. Conecte **A 15** a un contenedor de agua o sistema de drenaje (no incluido).

Cómo instalar la app Nedis SmartLife

1. Descargue la aplicación Nedis SmartLife para Android o iOS en su teléfono a través de Google Play o Apple App Store.
2. Instale la aplicación Nedis SmartLife en su teléfono móvil.
3. Cree una cuenta con su número de teléfono móvil o su dirección de correo electrónico y toque *Continuar*.
4. Recibirá un código de verificación en su teléfono móvil o a su dirección de correo electrónico.
5. Introduzca el código de verificación recibido.
6. Cree una contraseña y toque *Done*.
7. Toque *Add Home* para crear un hogar SmartLife.
8. Establezca su ubicación, escoja las habitaciones que quiera conectar y toque *Done*.

Cómo agregar el producto a la app SmartLife (imagen D)

1. Encienda el producto.
2. Toque + en la app Nedis SmartLife.
3. Seleccione de la lista el tipo de dispositivo que quiera añadir.
4. Confirme que el indicador LED de Wi-Fi **B 6** parpadea rápidamente. O reinicie el producto durante el modo de espera: Mantenga pulsado el botón de velocidad del ventilador **B 8** durante 5 segundos hasta que el producto emita un tono y **B 6** comience a parpadear.
5. Siga las instrucciones en la app Nedis SmartLife.
- i** Asegúrese de conectar el producto a una red Wi-Fi de 2,4 GHz.
6. Cambie el nombre del producto una vez que haya sido encontrado y agregado.
7. Tras confirmar, ya podrá controlar el producto con su teléfono inteligente.

Para conectar su cuenta SmartLife a Alexa de Amazon y/o a Google Home, ajústela utilizando la acción o funcionalidad "Smart Life". Para más detalles, consulte las instrucciones en Amazon o Google.

Cómo utilizar el panel de control y el mando a distancia (imagen B)

Botón	Función
Indicadores de modo B 1	Indica el modo actual del ventilador.
Botón del temporizador B 2	Pulse para ajustar el temporizador. Utilice B 3 y B 4 para ajustar la duración de la refrigeración.
Botón arriba B 3	Aumentar los valores.
Botón bajar B 4	Disminuir los valores.
Indicador de temperatura B 5	Indica la temperatura actual.
Botón de encendido / Indicador LED de Wi-Fi B 6	Encender o apagar el producto.
Botón de modo del ventilador B 7	Pulse el botón repetidamente para seleccionar el modo: Modo de refrigeración/modo de deshumidificación/modo de ventilador.
Botón de velocidad del ventilador B 8	Púselo repetidamente para seleccionar la velocidad del ventilador.
Botón de modo dormir B 9	Activar el modo dormir. Solo funciona en modo de refrigeración. Al cabo de una hora, la temperatura ajustada se incrementa 1 °C y otra vez después de 2 horas.
Botón Power B 10	Encender o apagar el producto.

Declaración de conformidad

Nosotros, Nedis B.V., declaramos como fabricante que el producto WIFACMB1WT7 de nuestra marca Nedis®, producido en China, ha sido probado de acuerdo con todas las normas y regulaciones relevantes de la CE y que se han superado todas las pruebas con éxito. Esto incluye, entre otras, la directiva europea sobre equipos radioeléctricos RED 2014/53/UE.

La declaración de conformidad completa (y la hoja de datos de seguridad, si procede) se puede encontrar y descargar en: nedis.es/wifacmb1wt7#support

PT Guia de iniciação rápida

Ar Condicionado Inteligente WIFACMB1WT7 Wi-Fi



Para mais informações, consulte a versão alargada do manual on-line: nedis.wifacmb1wt7

Utilização prevista

O WIFACMB1WT7 da Nedis é um ar condicionado local utilizado para arrefecer e desumidificar divisões. Este produto destina-se exclusivamente a servir de aparelho de ar condicionado local para uso doméstico e interior. O produto não se destina a utilização profissional. Este produto pode ser utilizado por crianças com idade igual ou superior a 8 anos e por pessoas com capacidades físicas, sensoriais ou mentais reduzidas ou com falta de experiência e conhecimento, desde que tenham recebido supervisão ou instruções relativas à utilização segura do produto e compreendam os perigos envolvidos.

As crianças não devem brincar com o produto. A limpeza e a manutenção destinadas ao utilizador não devem ser efetuadas por crianças sem supervisão.

Este produto destina-se a ser utilizado em ambientes domésticos para tarefas domésticas típicas e também pode ser manipulado por utilizadores não experientes para os mesmos fins, por exemplo em lojas, escritórios, outros ambientes de trabalho semelhantes, casas rurais, clientes em hotéis, motéis e outros ambientes de tipo residencial e/ou alojamento local.

Qualquer alteração do produto pode ter consequências em termos de segurança, garantia e funcionamento adequado.

Peças principais (imagem A)

- | | |
|-----------------------------|--------------------------------------|
| 1 Painel de controlo | 11 Saída de drenagem contínua |
| 2 Aberturas de oscilação | 12 Entrada de ar |
| 3 Pega | 13 Saída de drenagem manual |
| 4 Bocal de descarga | 14 Cabo de alimentação |
| 5 Mangueira de descarga | 15 Conector da mangueira de descarga |
| 6 Kit de janela | 16 Controlo remoto |
| 7 Fixações do kit de janela | 17 Parafuso do bocal de descarga |
| 8 Parafuso | |
| 9 Moldura do filtro | |
| 10 Crivo do filtro | |

Painel de controlo e controlo remoto (imagem B)

- | | |
|--|-------------------------------------|
| 1 Indicadores de modo | 7 Botão do modo de ventilador |
| 2 Botão temporizador | 8 Botão de velocidade do ventilador |
| 3 Botão para cima | 9 Botão de modo de espera |
| 4 Botão Bixao | 10 Botão de ligar/desligar |
| 5 Indicador de temperatura | |
| 6 Botão de ligar/desligar / LED indicador de Wi-Fi | |

Instruções de segurança

Ícone	Descrição
	Contém um ou mais componentes (extremamente/altamente) inflamáveis.



AVISO

- Certifique-se de que leu e compreendeu as instruções deste documento na íntegra antes de instalar ou utilizar o produto. Guarde a embalagem e este documento para referência futura.
- Utilize o produto apenas conforme descrito neste manual.
- Este produto pode ser utilizado por crianças com idade igual ou superior a 8 anos e por pessoas com capacidades físicas, sensoriais ou mentais reduzidas ou com falta de experiência e conhecimento, desde que tenham recebido supervisão ou instruções relativas à utilização segura do produto e compreendam os perigos envolvidos. As crianças não devem brincar com o produto. A limpeza e a manutenção destinadas ao utilizador não devem ser efetuadas por crianças sem supervisão.
- É necessária supervisão atenta quando o produto é utilizado por ou junto a crianças, animais ou pessoas doentes. Não deixe que as crianças brinquem ou toquem no produto.
- Mantenha o produto fora do alcance das crianças.
- Não utilize um produto danificado ou defeituoso, mas devolva-o para reparação ou substituição.
- Não exponha o produto a água, chuva, humidade ou humidade elevada.
- Se o produto for imerso em água, não toque no mesmo nem na água.
- Desligue o quadro elétrico e retire cuidadosamente a ficha da tomada elétrica.
- Não volte a utilizar o produto depois de ter sido imerso ou coberto de água ou outros líquidos.
- Mantenha o produto afastado de fontes de calor. Não coloque o produto sobre superfícies quentes ou perto de chamas expostas.
- Não utilize o produto perto de materiais explosivos ou inflamáveis.
- Não insira quaisquer objetos no produto.
- Não obstrua nem tape a entrada de ar ou saída de ar do produto.
- O aparelho deve ser instalado de acordo com o sistema de cablagem nacional.
- Desligue sempre o produto da tomada elétrica ao limpar ou deslocá-lo.
- Não puxe o cabo de alimentação para deslocar o produto.
- Em caso de problema, desligue o produto da fonte de alimentação bem como outros equipamentos.
- Não desligue o produto da tomada puxando o cabo. Segure sempre pela ficha e puxe.
- Desligue o interruptor de alimentação antes de retirar o cabo.
- Não utilize o produto quando o cabo ou a tomada estiverem danificados.
- Certifique-se de que o abastecimento elétrico na sua área corresponde a uma voltagem de 220 - 240 V CA e uma frequência de 50 Hz.
- Ligue apenas a uma tomada com ligação à terra.
- Se necessário, utilize um cabo de extensão com ligação à terra com um diâmetro adequado.
- Estenda totalmente o cabo de alimentação e certifique-se de que o cabo de alimentação não entra em contacto com o produto.
- Quando utilizar uma extensão, escolha uma que seja o mais curta possível e estenda-a totalmente.
- Não utilize temporizadores externos ou sistemas de controlo remoto para ligar ou desligar o produto.
- Certifique-se de que as pessoas não tropeçam no cabo.
- Certifique-se de que não é possível o cabo de alimentação ficar emaranhado ou pendurado na extremidade de uma bancada de trabalho.
- Não deixe o produto sem vigilância quando ligado.
- O R290 é um gás refrigerante que está em conformidade com as diretivas europeias relativas ao ambiente.
- Tenha em atenção que os refrigerantes podem ser inodoros.
- Coloque o produto numa zona sem fontes contínuas de ignição (por exemplo: chamas expostas, gás ou aparelhos elétricos em funcionamento).
- Instale, opere e armazene o produto apenas numa sala com área superior a 7 m².
- Armazene o produto apenas numa zona bem ventilada.
- Armazene o produto de forma a evitar falhas mecânicas.
- Quando o produto é instalado, operado ou armazenado numa zona não ventilada, certifique-se de que a mesma foi concebida para evitar a acumulação de fugas de refrigerante que resultem num risco de incêndio ou explosão devido à ignição do refrigerante causada por aquecedores elétricos, fogões ou outras fontes de ignição.
- Apenas as pessoas que possuam um certificado válido de uma autoridade de avaliação credenciada pela indústria, que reconheça a sua competência para trabalhar de forma segura com refrigerantes, de acordo com uma especificação de avaliação reconhecida pela indústria, podem trabalhar em ou entrar num circuito de refrigeração.
- A manutenção só pode ser realizada conforme recomendado pelo fabricante do equipamento. A manutenção e a reparação que exijam a assistência de outro pessoal qualificado só podem

ser realizadas sob a supervisão de uma pessoa competente para trabalhar com refrigerantes inflamáveis.

- Ao descongelar e limpar o produto, não utilize outros meios além dos recomendados pela empresa fabricante.
- Não perfure nem aqueça qualquer parte do circuito de refrigeração.
- Este produto pode ser reparado apenas por um técnico qualificado para manutenção a fim de reduzir o risco de choque elétrico.

Instalação do produto

- A** Coloque o produto sobre uma superfície estável e plana.
- A** Deslocar o produto apenas na posição vertical.
- A** Deixe um espaço mínimo de 0,5 m em torno da entrada e saída de ar para permitir uma boa circulação do ar.
- A** Se o produto tiver sido inclinado, deixe-o na vertical durante 2 horas antes de o ligar à corrente.
- A** Instale, opere e armazene o produto apenas numa sala com área superior a 7 m².
- A** Mantenha o produto afastado de objetos inflamáveis, como móveis, cortinas e outros semelhantes.
- A** Não bloqueie as aberturas de ventilação e certifique-se de que existe espaço suficiente à volta do produto.

Montagem do tubo de descarga (imagem C)

- A** Utilize apenas o tubo de descarga fornecido.
 - A** Não bloqueie a mangueira de descarga, uma vez que pode causar sobreaquecimento.
1. Monte a mangueira de descarga **A 5**, o bocal de descarga **A 4** e o conector da mangueira de descarga **A 15**.
 2. Faça deslizar **A 15** sobre a saída de ar **A 12**.
 3. Estenda **A 5** até 1500 mm.
 - A** Não torça o tubo de descarga.
 - A** Certifique-se de que o tubo flexível de descarga não dobra.
 4. Monte o kit de janela **A 6** com os fixadores **A 7**.
 5. Instale **A 6** na abertura da janela.
 6. Aperte **A 7**.
 7. Encaixe **A 4** em **A 6** e aperte com o parafuso do bocal de descarga **A 17**.
- i** Coloque o produto sobre uma superfície plana e seca.

Montagem da drenagem contínua (opcional)

1. Abra a saída de drenagem contínua **A 15**.
2. Ligue **A 15** a um contentor de água ou sistema de drenagem (não incluído).

Instalação da aplicação SmartLife da Nedis

1. Faça o download da aplicação Nedis SmartLife para Android ou iOS no seu telefone através do Google Play ou da Apple Store.
2. Abra a aplicação Nedis SmartLife no seu telefone.
3. Crie uma conta com o seu número de telemóvel ou o seu endereço de e-mail e prima *Continuar*.
4. Irá receber um código de verificação no seu telemóvel ou endereço de e-mail.
5. Introduza o código de verificação recebido.
6. Crie uma palavra-passe e prima *Done*.
7. Toque em *Add Home* para criar uma Casa SmartLife.
8. Defina a sua localização, escolha as divisões com que pretende estabelecer ligação e prima *Done*.

Adicionar o produto à aplicação SmartLife (imagem D)

1. Ligue o produto.
2. Toque em + na aplicação Nedis SmartLife.
3. Selecione o tipo de dispositivo que pretende adicionar na lista.
4. Certifique-se de que o LED indicador de Wi-Fi **B 6** pisca rapidamente. Em alternativa, reinicie o produto durante o

modo de espera: Prima e mantenha o botão de velocidade do ventilador **B 8** durante 5 segundos até o produto emitir um sinal sonoro e **B 6** começar a piscar.

5. Siga as instruções na aplicação Nedis SmartLife.
- i** Certifique-se de que liga o produto a uma rede Wi-Fi de 2,4 GHz.
6. Altere o nome do produto depois de ter sido encontrado e adicionado.
7. Depois de confirmar, consegue controlar o produto através do seu smartphone.

Para ligar a sua conta SmartLife à Amazon Alexa e/ou Google Home, configure-a usando a ação ou aptidão "Smart Life". Para mais detalhes, verifique a instrução na Amazon ou Google.

Utilizar o painel de controlo e o controlo remoto (imagem B)

Botão	Função
Indicadores de modo B 1	Indica o modo de ventilador atual.
Botão temporizador B 2	Prima para definir o temporizador. Utilize B 3 e B 4 para definir a duração do arrefecimento.
Botão para cima B 3	Aumentar valores.
Botão baixo B 4	Diminuir valores.
Indicador de temperatura B 5	Indica a temperatura atual.
Botão de ligar/desligar / LED indicador de Wi-Fi B 6	Ligar ou desligar o produto.
Botão do modo de ventilador B 7	Prima o botão repetidamente para selecionar o modo: Modo de arrefecimento / Modo de desumidificação / modo de ventilador.
Botão de velocidade do ventilador B 8	Prima repetidamente para selecionar a velocidade do ventilador.
Botão de modo de espera B 9	Ativar o modo de suspensão. Funciona apenas no modo de arrefecimento. Após uma hora, a temperatura definida diminui 1 °C e volta a diminuir após 2 horas.
Botão de alimentação B 10	Ligar ou desligar o produto.

Declaração de conformidade

A Nedis B.V. declara, na qualidade de fabricante, que o produto WIFACMB1WT7 da nossa marca Nedis®, produzido na China, foi testado em conformidade com todas as normas e regulamentos CE relevantes e que todos os testes foram concluídos com sucesso. Os mesmos incluem, entre outros, o regulamento RED 2014/53/UE.

A Declaração de conformidade (e a ficha de dados de segurança, se aplicável) pode ser consultada e descarregada em:

nedis.pt/wifacmb1wt7#support

SV Snabbstartsguide

Smart Wi-Fi Luftkonditionerare

WIFACMB1WT7



För ytterligare information, se den utökade manualen online: nedis.is/wifacmb1wt7

Avsedd användning

Nedis WIFACMB1WT7 är en stationär luftkonditionering för kylning och avfuktning av rum.

Produkten är uteslutande avsedd som en stationär luftkonditionering för användning inomhus i bostäder.

Produkten är inte avsedd för yrkesmässig användning.

Denna apparat kan användas av barn över åtta år och av personer med fysisk, sensorisk eller kognitiv funktionsnedsättning, eller avsaknad av erfarenhet och kunskap, om användningen sker under uppsikt eller om dessa personer erhållit instruktioner om säker användning av apparaten och är medvetna om riskerna. Barn får inte leka med produkten. Rengöring och användarunderhåll får inte utföras av barn om de inte står under uppsikt.

Denna produkt är avsedd för användning i hemmiljöer för typiska hushållsfunktioner men kan även användas av användare som inte är experter i typiska hushållsfunktioner såsom: butiker, kontor eller liknande arbetsmiljöer, jordbruksbyggnader, av gäster på hotell, motell och andra miljöer av boendetyper och/eller miljöer av typen bed and breakfast.

Modifiering av produkten kan medföra konsekvenser för säkerhet, garanti och korrekt funktion.

Huvuddelar (bild A)

- | | |
|-------------------------|-----------------------------------|
| 1 Kontrollpanel | 10 Filterskärm |
| 2 Oscillerande lameller | 11 Kontinuerligt dräneringsutlopp |
| 3 Handtag | 12 Luftutlopp |
| 4 Utloppsmunstycke | 13 Huvuddräneringsutlopp |
| 5 Utloppssläng | 14 Strömkabel |
| 6 Fönstersats | 15 Utloppsslängens anslutning |
| 7 Fönstersatsens fästen | 16 Fjärrkontroll |
| 8 Skruv | 17 Utloppsmunstyckets skruv |
| 9 Filterram | |

Manöverpanel och fjärrkontroll (bild B)

- | | |
|-----------------------|------------------------------------|
| 1 Indikatorläge | 6 Kraftknapp / LED-lampa för Wi-Fi |
| 2 Timer-knapp | 7 Fläcklägesknapp |
| 3 Upp-knapp | 8 Knapp för fläkthastighet |
| 4 Ned-knapp | 9 Sovlägesknapp |
| 5 Temperaturindikator | 10 Kraftknapp |

Säkerhetsanvisningar

Symbol	Beskrivning
	Innehåller en eller flera (extremt/mycket) lättantändliga komponenter.



A VARNING

- Säkerställ att du har läst och förstått alla instruktioner i detta dokument innan du installerar och använder produkten. Behåll förpackningen och detta dokument som framtida referens.
- Använd produkten endast enligt anvisningarna i denna bruksanvisning.
- Denna apparat kan användas av barn över åtta år och av personer med fysisk, sensorisk eller kognitiv funktionsnedsättning, eller avsaknad av erfarenhet och kunskap, om användningen sker under uppsikt eller om dessa personer erhållit instruktioner om säker användning av apparaten och är medvetna om riskerna. Barn får inte leka med produkten. Rengöring och användarunderhåll får inte utföras av barn om de inte står under uppsikt.
- Noga uppsikt erfordras när produkten används av eller nära barn, djur eller svaga personer. Låt inte barn leka med eller vidröra apparaten.
- Förvara produkten utom räckhåll för barn.
- Använd inte en skadad eller defekt produkt, utan returnera den för reparation eller utbyte.
- Exponera inte produkten till vatten, regn eller fukt eller hög fukthalt.
- Om produkten är nedsänkt i vatten, vidrör inte produkten eller vattent.
- Stäng av elkretsen och dra försiktigt stickkontakten ur eluttaget.
- Använd inte produkten om den har varit nedsänkt eller täckt med vatten eller andra vätskor.
- Håll produkten på avstånd från värmekällor. Placera inte produkten på heta ytor eller nära öppna lågor.
- Använd inte produkten nära explosiva eller lättantändliga material.
- För inte in några föremål i produkten.
- Blockera eller täck inte över produktens luftinlopp eller utloppsgaller.
- Apparaten ska installeras enligt nationella elsäkerhetsföreskrifter.
- Koppla alltid bort produkten från eluttaget innan du rengör eller flyttar produkten.
- Dra inte i nätsladden för att flytta produkten.
- Koppla bort produkten från kraftkällan och annan utrustning i händelse av problem.
- Koppla inte ur produkten genom att dra i kabeln. Håll alltid i kontakten när du drar.
- Bryt näströmbrytaren innan stickkontakten dras ur eluttaget.
- Använd inte produkten om nätsladden eller stickkontakten är skadade.
- Säkerställ att nätspänningen i ditt område är 220 - 240 VAC med frekvensen 50 Hz.
- Anslut endast till jordat uttag.
- Använd om så erfordras en jordad förlängningskabel med lämplig ledararea.
- Dra ut nätsladden helt och säkerställ att nätsladden inte kommer i kontakt med produkten.
- Vid användning av en förlängningskabel ska den vara så kort som möjligt och helt utdragen.
- Använd inte externa timers eller fjärrkontrollsystem för att slå på eller stänga av produkten.
- Säkerställ att personer inte kan snubbla över sladden.
- Säkerställ att nätsladden inte kan snärjas eller hänger över bänkskivans kant.
- Lämna inte produkten utan uppsikt när den arbetar.
- R290 är en kylmedelsgas som överensstämmer med det europeiska miljödirektivet.
- Kom ihåg att kylmedel kan vara luktlösa.
- Placera produkten i ett område utan kontinuerliga antändningskällor (till exempel öppna låga, gas- eller elapparater som används).
- Installera, använd och förvara produkten endast i ett rum med större golvyta än 7 m².
- Förvara produkten endast i ett väl ventilerat område.
- Förvara produkten så att den inte utsätts för mekanisk skada.
- Säkerställ när produkten är installerad, används eller förvaras i ett icke ventilerat utrymme, att rummet är byggt så att ansamling av läckande kylmedel inte kan resultera i risk för brand eller explosion till följd av antändning av kylmedlet från elektriska värmare, spisar eller andra antändningskällor.
- Endast personer med ett gällande certifikat från en av industrin godkänd bedömningsmyndighet som auktoriserar dessas kompetens att hantera kylmedel på ett säkert sätt i enlighet med en av industrin erkänd bedömningsspecifikation, får arbeta på eller öppna en kylkrets.

- Service får endast utföras enligt rekommendationerna från utrustningens tillverkare. Underhåll och reparationer som kräver medverkan av annan utbildad personal får endast utföras under övervakning av den i hantering av lättantändliga kylmedel kompetenta personen.
- Vid avfrostning och rengöring av produkten, använd inte andra hjälpmedel än de som rekommenderas av tillverkaren.
- Punktera eller värm inte upp någon del av kylkretsen.
- Denna produkt får, för att minska risken för elchock, endast servas av en kvalificerad underhållstekniker.

Installera produkten

- A** Placera produkten på en stabil och plan yta.
- A** Flytta produkten i endast upprätt läge.
- A** Lämna minst 0,5 m fritt utrymme runt luftintaget och luftutloppet för att säkerställa fullgott luftflöde.
- A** Om produkten har lutats, låt den stå upprätt i 2 timmar innan stickkontakten sätts i eluttaget.
- A** Installera, använd och förvara produkten endast i ett rum med större golvyta än 7 m².
- A** Håll produkten på avstånd från brännbara föremål såsom möbler, gardiner och liknande.
- A** Blockera inte ventilationsöppningar, och säkerställ tillräckligt fritt utrymme runt produkten.

Att montera utloppet (bild C)

- A** Använd endast den medföljande utloppsslangen.
 - A** Blockera inte utloppsslangen eftersom detta kan resultera i överhettning.
1. Montera utloppsslangen **A 5**, utloppsmunstycket **A 4** och utloppsslangens anslutning **A 15**.
 2. Skjut **A 15** över luftutloppet **A 12**.
 3. Förläng **A 5** upp till 1500 mm.
 - A** Vrid inte utloppsslangen.
 - A** Säkerställ att utloppsslangen inte traslar sig.
 4. Montera fönstersatsen **A 6** med fästelementen **A 7**.
 5. Installera **A 6** i fönsteröppningen.
 6. Dra fast **A 7**.
 7. För in **A 4** i **A 6** och fäst med utloppsmunstyckets skruv **A 17**.
- 1** Placera produkten på en plan och torr yta.

Att montera den kontinuerliga dräneringen (tillval)

1. Öppna den kontinuerliga dräneringens utlopp **A 15**.
2. Anslut **A 15** till en vattenbehållare eller ett dräneringssystem (medföljer ej).

Installera appen Nedis SmartLife

1. Ladda ner appen Nedis SmartLife för Android eller iOS till den telefon via Google Play eller Apple App Store.
2. Öppna appen Nedis SmartLife på din telefon.
3. Skapa ett konto med ditt mobiltelefonnummer eller din E-postadress och tryck på *Continue*.
4. Du kommer att erhålla en verifieringskod på din mobiltelefon eller E-postadress.
5. Skriv in den mottagna verifieringskoden.
6. Skapa ett lösenord och tryck på *Done*.
7. Tryck på *Add Home* för att skapa ett SmartLife Home.
8. Ställ in din ort, välj det rum du önskar ansluta med och tryck på *Done*.

Att lägga till produkten i appen SmartLife (bild D)

1. Slå på produkten.
2. Tryck på + i appen Nedis SmartLife.
3. Välj den typ av enhet du önskar lägga till från listan.

4. Bekräfta att Wi-Fi-indikatorns LED-lampa **B 6** blinkar. Eller återställ produkten i vänteläge: Tryck och håll ned fläkthastighetsknappen **B 8** i 5 sekunder tills produkten avger en ton och **B 6** börjar blinka.
5. Följ anvisningarna i appen Nedis SmartLife.
- 1** Säkerställ att du ansluter produkten till ett 2,4 GHz Wi-Fi-nätverk.
6. Ge produkten ett nytt namn när den hittats och lagts till.
7. Efter bekräftelsen kan du kontrollera produkten med din smarttelefon.

För att ansluta ditt SmartLife-konto till Amazon Alexa och/eller Google Home, ställ in det med användning av appen "Smart Life" eller skicklighet. För ytterligare detaljer, kontrollera anvisningarna på antingen Amazon eller Google.

Med kontrollpanelen och fjärrkontrollen (bild B)

Knapp	Funktion
Indikatorläge B 1	Indikerar nuvarande fläktläge.
Timer-knapp B 2	Tryck för att ställa in timern. Använd B 3 och B 4 för att ställa in kylningens varaktighet.
Upp-knapp B 3	Öka värden.
Nerknapp B 4	Minska värden.
Temperaturindikator B 5	Indikerar nuvarande temperatur.
Kraftknapp / LED-lampa för Wi-Fi B 6	Slår på eller stänger av produkten.
Fläktlägesknapp B 7	Tryck upprepningsvis på knappen för att välja läget: Kylningsläge/ avfuktningläge/fläktläge.
Knapp för fläkthastighet B 8	Tryck upprepade gånger för att välja fläkstens hastighet.
Sovlagesknapp B 9	Aktiverar sovläge. Arbetar endast i kyläge. Den inställda temperaturen höjs 1 °C efter en timme och igen efter 2 timmar.
Kraftknapp B 10	Slår på eller stänger av produkten.

Försäkringen om överensstämmelse

Vi, Nedis B.V., försäkras som tillverkare att produkten WiFi-CMB1WT7 från vårt varumärke Nedis®, tillverkad i Kina, har testats i enlighet med alla relevanta CE-standarder och föreskrifter och att alla tester genomförts med godkänt resultat. Detta inkluderar, men är inte begränsat till, radioutrustningsdirektivet 2014/53/EU.

Den fullständiga försäkringen om överensstämmelse (och säkerhetsdatabladet, om tillämpligt) kan läsas och laddas ned från: nedis.sv/wificmb1wt7#support

Pika-aloitusopas

WiFi-CMB1WT7

WiFi-älyilmastointilaite
 Katso tarkemmat tiedot käyttööppaan laajemmasta verkkoversiosta: nedis.is/wificmb1wt7

Käyttötarkoitus

Nedis WiFi-CMB1WT7 on paikallinen ilmastointilaite, jota käytetään tilojen jäähdytykseen ja kosteuden poistoon. Tuote on tarkoitettu ainoastaan paikalliseksi ilmastointilaitteeksi kotilouskäyttöön sisätiloissa. Tuotetta ei ole tarkoitettu ammattikäyttöön. Tätä tuotetta saavat käyttää 8-vuotiaat ja sitä vanhemmat lapset ja henkilöt, joilla on heikentyneet fyysiset, aistilliset tai henkiset kyvyt tai kokemuksia ja tiedon puutetta, jos heitä valvotaan tai jos heille

on annettu ohjeet tuotteen turvallisesta käytöstä ja he ymmärtävät tuotteen käyttöön liittyvät vaarat. Lapset eivät saa leikkiä tuotteella. Lapset eivät saa puhdistaa tai huoltaa tuotetta ilman valvontaa. Tämä laite on suunniteltu käytettäväksi kotitalouksissa ja vastaavissa kohteissa, kuten: henkilöstön keittiötiloissa, myymälöissä, toimistoissa ja muissa vastaavissa työympäristöissä, maataloilla, hotelleissa, motelleissa ja muun tyyppisissä majoitusympäristöissä asiakkaiden käytössä ja/tai aamiaismajoitustyyppisissä majoitustiloissa. Tuotetta käyttääkseen ei tarvitse olla ammattilainen. Tuotteen muutokset voivat vaikuttaa turvallisuuteen, takuuseen ja asianmukaiseen toimintaan.

Tärkeimmät osat (kuva A)

- | | |
|------------------------------------|--------------------------------|
| 1 Ohjauspaneeli | 10 Suodatinverkko |
| 2 Suuntaussäleät | 11 Jatkuvan tyhjennyksen aukko |
| 3 Kahva | 12 Poistoilma-aukko |
| 4 Poistosuutin | 13 Manuaalinen tyhjennysaukko |
| 5 Poistoletku | 14 Sähköjohto |
| 6 Ikkuna-asennussarja | 15 Poistoletkun liitin |
| 7 Ikkuna-asennussarjan kiinnikkeet | 16 Kaukosäädin |
| 8 Ruuvi | 17 Poistosuuttimen ruuvi |
| 9 Suodatinkehys | |

Ohjauspaneeli ja kaukosäädin (kuva B)

- | | |
|-----------------------|--|
| 1 Tilan ilmaisin | 6 Virtapainike / Wi-Fi-yhteyden LED-merkkivalo |
| 2 Ajustin-painike | 7 Puhallustilan painike |
| 3 Ylös-painike | 8 Puhaltimen nopeuspainike |
| 4 Alas-painike | 9 Lepotilan painike |
| 5 Lämpötilan ilmaisin | 10 Virtapainike |

Turvallisuusohjeet

Symboli

Kuvaus

Sisältää yhden tai useamman (erittäin helposti tai helposti) syttyvän ainesosan.



A VAROITUS

- Huolehdi siitä, että olet lukenut ja ymmärtänyt tämän asiakirjan sisältämät ohjeet kokonaan ennen kuin asennat tuotteen tai käytät sitä. Säilytä pakkaus ja tämä asiakirja tulevaa tarvetta varten.
- Käytä tuotetta vain tässä oppaassa kuvatun mukaisesti.
- Tätä tuotetta saavat käyttää 8-vuotiaat ja sitä vanhemmat lapset ja henkilöt, joilla on heikentyneet fyysiset, aistilliset tai henkiset kyvyt tai kokemuksen ja tiedon puutetta, jos heitä valvotaan tai jos heille on annettu ohjeet tuotteen turvallisesta käytöstä ja he ymmärtävät tuotteen käyttöön liittyvät vaarat. Lapset eivät saa leikkiä tuotteella. Lapset eivät saa puhdistaa tai huoltaa tuotetta ilman valvontaa.
- Tarkka valvonta on tarpeen, mikäli lapset käyttävät tuotetta tai sitä käytetään lasten, eläinten tai heikkokuntoisten henkilöiden läheisyydessä. Älä anna lasten leikkiä tuotteella tai koskettaa sitä.
- Pidä tuote poissa lasten ulottuvilta.
- Älä käytä vaurioitunutta tai viallista tuotetta, vaan palauta se korjausta tai vaihtoa varten.
- Älä altista tuotetta vedelle, sateelle, korkealle ilmakehille tai muulle kosteudelle.
- Jos tuote joutuu upotetuksi veteen, älä koske tuotteeseen äläkä veteen.
- Sammuta päävirranjakelu ja irrota pistoke varovasti pistorasiasta.
- Jos tuote on joutunut upotetuksi veteen tai se on peittynyt vedellä, älä käytä tuotetta enää.
- Pidä tuote loitolla lämmönlähteistä. Älä aseta tuotetta kuumille pinnoille tai lähelle avotulta.
- Älä käytä tuotetta lähellä räjähtäviä tai syttyviä materiaaleja.
- Älä työnnä mitään esineitä tuotteeseen.
- Älä tuki tai peitä tuotteen ilmanotto- tai poistoritilää.
- Laite täytyy asentaa kansallisten kytkentämääräysten mukaisesti.
- Irrota virtajohto pistorasiasta aina ennen laitteen puhdistamista tai siirtämistä.
- Älä siirrä tuotetta virtajohdosta vetämällä.
- Irrota tuote virtalähteestä ja muista laitteista, jos ongelmia ilmenee.
- Älä irrota tuotetta pistorasiasta johdosta vetämällä. Tartu aina pistokkeeseen ja vedä.
- Kytke päävirtakytkin pois päältä ennen kuin irrotat virtajohdon pistorasiasta.
- Älä käytä tuotetta, jos virtajohto tai -pistoke on vaurioitunut.
- Varmista, että verkkovirran jännite on alueellasi 220–240 VAC ja taajuus 50 Hz.
- Kytke vain maadoitettu pistorasiaan.
- Jos jatkojohtoa on käytettävä, käytä halkaisijaltaan sopivaa maadoitettua jatkojohtoa.
- Kelaa virtajohto kokonaan auki ja varmista, että se ei ole kosketuksissa tuotteeseen.
- Jos käytät jatkojohtoa, sen on oltava mahdollisimman lyhyt ja keritty kokonaan auki.
- Älä käytä ulkoisia ajastimia tai kauko-ohjausjärjestelmiä tuotteen kytkemiseksi päälle tai pois.
- Varmista, ettei kukaan pääse kompastumaan virtajohtoon.
- Huolehdi siitä, että virtajohto ei pääse sotkeutumaan tai takertumaan mihinkään eikä roikkumaan työtason reunan yli.
- Älä jätä tuotetta valvomatta sen ollessa kytkettynä päälle.
- R290 on kylmäainekaasu, joka on ympäristönsuojelua koskevien eurooppalaisten direktiivien mukainen.
- Huomaa, että kylmäaineet voivat olla hajuttomia.
- Aseta tuote paikkaan, jossa ei ole jatkuvia syttymislähteitä (esimerkiksi avotuli tai käytössä olevat kaasua- tai sähkölaitteet).
- Asenna tuote ja käytä ja säilytä sitä vain tilassa, jonka pinta-ala on yli 7 m².
- Säilytä tuotetta vain hyvin ilmastoidussa paikassa.
- Säilytä tuotetta siten, ettei siihen pääse kohdistumaan mekaanista vikaa.
- Jos tuote asennetaan tai sitä käytetään tai säilytetään ilmastoitamattomassa paikassa, varmista, että tila on suunniteltu estämään kylmäainevuodot, jotka voisivat aiheuttaa tulipalo- tai räjähdysvaaran sähkölämmittimistä, uuneista tai muista syttymislähteistä peräisin olevan kylmäaineen syttymisen vuoksi.
- Kaikilla valtuutetuilla henkilöillä, jotka osallistuvat kylmäinepiiriin kanssa työskentelyyn tai sen käsittelyyn, on oltava voimassa oleva todistus alan valtuutetulta arviointiviranomaiselta, joka antaa henkilölle pätevyyden kylmäaineiden turvalliseen käsittelyyn alan tunnistamien arviointimääritysten mukaisesti.
- Huolto on suoritettava laitteen valmistajan suosittelemalla tavalla. Huolto ja ylläpito, joihin tarvitaan muun pätevän henkilöstön apua, on suoritettava tulenerkkojen kylmäaineiden käytön hallitsevan henkilön valvonnassa.
- Käytä tuotteen sulattamiseen ja puhdistamiseen vain valmistajan suosittelemia menetelmiä.

- Älä puhkaise tai lämmitä mitään kylmäainepiiriin osaa.
- Tämän tuotteen saa huoltaa vain pätevä teknikko sähköiskun vaaran vähentämiseksi.

Tuotteen asentaminen

- A** Aseta tuote vakaalle ja tasaiselle alustalle.
- A** Siirrä tuotetta vain pystyasennossa.
- A** Jätä vähintään 0,5 m tilaa ilmanoton ja -poiston ympärille, jotta ilma pääsee hyvin kiertämään.
- A** Jos tuote on ollut kallellaan, anna sen olla pystyasennossa 2 tuntia ennen sen kytkemistä.
- A** Asenna tuote ja käytä ja säilytä sitä vain tilassa, jonka pinta-ala on yli 7 m².
- A** Pidä tuote riittävän kaukana syttyvistä esineistä, kuten huonekaluista, verhoista ja muista vastaavista.
- A** Älä tuki tuuletusaukkoja ja varmista, että tuotteen ympärillä on riittävästi tilaa.

Poistoletkun asentaminen (kuva C)

- A** Käytä vain mukana toimitettua poistoletkua.
 - A** Älä tuki poistoletkua, sillä se voi aiheuttaa ylikuumentumisen.
1. Asenna poistoletku **A 5**, poistosuutin **A 4** ja poistoletkun liitin **A 15**.
 2. Työnnä **A 15** ilmanpoistoon **A 12**.
 3. Käytä poistoletkua **A 5** jonka pituus on enintään 1500 mm.
- A** Älä anna poistoletkun kiertyä.
 - A** Varmista, että poistoletku ei ole mutkalla.
4. Asenna ikkuna-asennussarja **A 6** kiinnikkeillä **A 7**.
 5. Asenna ikkuna-asennussarja **A 6** ikkuna-aukkoon.
 6. Kiristä kiinnikkeet **A 7**.
 7. Napsauta poistosuutin **A 4** Napsauta poistosuutin **A 6** ja kiinnitä poistosuuttimen ruuvilla **A 7**.
- i** Aseta tuote tasaiselle ja kuivalle alustalle.

Jatkuvan tyhjennyksen asentaminen (valinnainen)

1. Avaa jatkuvan tyhjennyksen aukko **A 15**.
2. Kytke jatkuvan tyhjennyksen aukko **A 15** vesisäiliöön tai kuivatusjärjestelmään (ei sisälly).

Nedis SmartLife-sovelluksen asentaminen

1. Lataa Nedis SmartLife-sovellus Androidille tai iOSille puhelimesiäsi Google Playn tai Apple App Storen kautta.
2. Avaa Nedis SmartLife-sovellus puhelimesiäsi.
3. Luo tili matkapuhelinnumerollasi tai sähköpostiosoitteellasi ja paina *Jatka*.
4. Saat vahvistuskoodin matkapuhelimesi tai sähköpostiosoitteeseesi.
5. Syötä saamasi vahvistuskoodi.
6. Luo salasana ja paina *Done*.
7. Paina *Add Home* luodaksesi SmartLife-kodin.
8. Määritä sijaintisi, valitse huoneet, jotka haluat liittää, ja paina *Done*.

Tuotteen lisääminen Nedis SmartLife-sovellukseen (kuva D)

1. Kytke tuotteen virta päälle.
2. Paina + Nedis SmartLife -sovelluksessa.
3. Valitse luettelosta laitetyyppi, jonka haluat lisätä.
4. Varmista, että WiFi-yhteyden LED-merkkivalo **B 6** vilkkuu nopeasti. Tai nollaa tuote valmistilassa: Paina puhaltimen nopeuspainiketta **B 6** 5 sekuntia, kunnes tuotteesta kuuluu äänimerkki ja **B 6** alkaa vilkkua.
5. Noudata Nedis SmartLife-sovelluksessa annettuja ohjeita.
- i** Varmista, että tuote on kytketty 2,4 GHz:n WiFi-verkkoon.
6. Kun tuote on löydetty ja lisätty, anna sille uusi nimi.
7. Kun olet vahvistanut tiedot, voit ohjata tuotetta älypuhelimellesi.

Yhdistä SmartLife-tilisi Amazon Alexaan ja/tai Google Homeen perustamalla se "Smart Life"-toiminnon tai ominaisuuden avulla. Katso tarkemmat tiedot Amazonin tai Googlen ohjeista.

Ohjauspaneelin ja kaukosäätimen käyttäminen (kuva B)

Painike	Toiminto
Tilan ilmaisin B 1	Näyttää nykyisen puhallustilan.
Ajastin-painike B 2	Paina asettaaksesi ajastimen. Aseta jäähdytyksen kesto painikkeilla B 3 ja B 4 .
Ylös-painike B 5	Lisää arvoja.
Alas-painike B 4	Vähennä arvoja.
Lämpötilan ilmaisin B 5	Näyttää nykyisen lämpötilan.
Virtapainike / Wi-Fi-yhteyden LED-merkkivalo B 6	Kytke tuote päälle ja pois.
Puhallustilan painike B 7	Paina painiketta toistuvasti valitaksesi tilan: Jäähdytystä / Kosteudenpoistotila / Puhallustila.
Puhaltimen nopeuspainike B 8	Paina toistuvasti valitaksesi tuuletin nopeuden.
Lepotilan painike B 9	Aktivoi lepotila. Toimii vain jäähdytystilassa. Asetettu lämpötila nousee tunnin kuluttua 1 °C ja jälleen 2 tunnin kuluttua.
Virtapainike B 10	Kytke tuote päälle ja pois.

Vaatimustenmukaisuusvakuutus

Nedis B.V. ilmoittaa valmistajana, että tuote WiFiACMB1WT7 tuotemerkistämme Nedis®, valmistettu Kiinassa, on testattu kaikkien asiaankuuluvien CE-standardien ja määräysten mukaisesti ja tuote on läpäissyt kaikki testit. Tämä sisältää RED 2014/53/EU -direktiivin siihen kuitenkin rajoittumatta.

Täydellinen vaatimustenmukaisuusvakuutus (ja käyttöturvallisuustiedote, mikäli käytettävissä) on saatavilla ja ladattavissa osoitteesta:

nedis.fi/wifiacmb1wt7?support

NO Hurtigguide

Wi-Fi Smart-kliamanlegg

WiFiACMB1WT7



For mer informasjon, se den fullstendige bruksanvisningen på nett: ned.is/wifiacmb1wt7

Tiltenkt bruk

Nedis WiFiACMB1WT7 er et lokalt klimaannlegg som brukes til å kjøle ned og avfukte rom.

Produktet er utelukkende ment som et lokalt klimaannlegg for innendørs bruk i hjemmet.

Produktet er ikke tiltenkt profesjonell bruk.

Dette produktet kan brukes av barn fra åtte år og oppover, og av personer med reduserte fysiske, sensoriske eller mentale evner eller manglende erfaring og kunnskap hvis de får tilsyn eller instruksjoner om bruken av apparatet på en trygg måte og er innforstått med de potensielle farene. Barn skal ikke leke med produktet. Rengjøring og vedlikehold av brukeren må ikke gjøres av barn uten oppsyn.

Dette produktet er beregnet for bruk i husholdningsmiljøer og kan også brukes av personer uten erfaring med bruk av produktet for typiske husholdningsfunksjoner. Slike husholdningsmiljøer inkluderer: butikker, kontorer, andre lignende arbeidsmiljøer, våningshus, av kunder i hoteller, moteller og andre boliglignende miljøer og/eller i «bed and breakfast»-lignende miljøer.

Eventuelle modifikasjoner av produktet kan ha konsekvenser for sikkerhet, garanti og funksjon.

Hoveddeler (bilde A)

- | | |
|----------------------------|----------------------------|
| 1 Kontrollpanel | 10 Filterskjerm |
| 2 Svinggitter | 11 Åpent dreneringsuttak |
| 3 Håndtak | 12 Luftuttak |
| 4 Eksosdyse | 13 Manuelt dreneringsuttak |
| 5 Eksosslange | 14 Strømkabel |
| 6 Vindussett | 15 Kontakt til eksosslange |
| 7 Festene for vindussettet | 16 Fjernkontroll |
| 8 Skruer | 17 Skruer til eksosdyse |
| 9 Filterramme | |

Kontrollpanel og fjernkontroll (bilde B)

- | | |
|-------------------------|--|
| 1 Indikatorer for modus | 6 På/av-knapp / Indikatorlys for Wi-Fi |
| 2 Tidtagerknapp | 7 Knapp for vifte-modus |
| 3 Opp-knapp | 8 Viftehastighet-knapp |
| 4 Ned-knapp | 9 Dvalemodus-knapp |
| 5 Temperaturindikator | 10 På/av-knapp |

Sikkerhetsinstruksjoner

Ikon **Beskrivelse**
Inneholder en eller flere (ekstremt/svært) brennbare komponenter.



A ADVARSEL

- Sørg for at du har lest og forstått instruksjonene i dette dokumentet før du installerer eller bruker produktet. Ta vare på emballasjen og dette dokumentet for fremtidig referanse.
- Produktet skal kun brukes som beskrevet i manualen.
- Dette produktet kan brukes av barn fra åtte år og oppover, og av personer med reduserte fysiske, sensoriske eller mentale evner eller manglende erfaring og kunnskap hvis de får tilsyn eller instruksjoner om bruken av apparatet på en trygg måte og er innforstått med de potensielle farene. Barn skal ikke leke med produktet. Rengjøring og vedlikehold av brukeren må ikke gjøres av barn uten oppsyn.
- Nøye oppsyn er nødvendig hvis produktet brukes av eller i nærheten av barn, dyr eller syke personer. Ikke la barn leke med eller ta på det.
- Hold produktet utilgjengelig for barn.
- Ikke bruk et skadet eller defekt produkt, men send det inn til reparasjon eller skaff et nytt produkt.
- Ikke utsett produktet for vann, regn, fuktighet eller høy luftfuktighet.
- Hvis produktet er nedsenket i vann, må du ikke ta på produktet eller vannet.
- Slå av hovedstrømmen og ta støpselet forsiktig ut av stikkkontakten.
- Etter at produktet er nedsenket eller dekket med vann eller andre væsker, må du ikke bruke produktet igjen.
- Hold produktet unna varmekilder. Ikke plasser produktet på varme overflater eller i nærheten av åpen ild.
- Ikke bruk produktet i nærheten av eksplosive eller brennbare materialer.
- Ikke stikk noen gjenstander inn i produktet.
- Ikke hindre eller dekk til produktets luftinntak eller luftuttak.

- Apparatet skal installeres i henhold til nasjonale installasjonsforskrifter.
- Koble alltid produktet fra stikkkontakten når du rengjør eller flytter på produktet.
- Ikke trekk i strømledningen for å flytte produktet.
- Hvis det oppstår problemer, skal du koble produktet fra strømkilden og eventuelt annet utstyr.
- Ikke koble fra produktet ved å trekke i kabelen. Hold alltid i støpselet når du trekker.
- Slå av hovedbryteren før du trekker ut strømledningen.
- Ikke bruk produktet hvis ledningen eller kontakten er skadet.
- Påse at den elektriske forsyningen i området ditt samsvarer med en spenning på 220 – 240 VAC og en frekvens på 50 Hz.
- Koble bare til jordede strømuttak.
- Bruk om nødvendig en jordnet skjøteledning med passende diameter.
- Trekk strømledningen helt ut og påse at strømledningen ikke er i kontakt med produktet.
- Hvis du bruker en skjøteledning, må du bruke en som er så kort som mulig, og fullstendig strukket ut.
- Ikke bruk eksterne tidtakere eller fjernkontrollsystemer for å slå produktet på eller av.
- Sørg for at personer ikke snubler over ledningen.
- Sørg for at strømkabelen ikke kan floke seg og ikke henger over kanten av en benkeplate.
- Ikke la produktet være uten oppsyn når det er slått på.
- R290 er en kjølegass som er i samsvar med de europeiske miljødirektiver.
- Vær oppmerksom på at kjølemidler kan være luktfrie.
- Plasser produktet i et område uten antenningsskilder tilgjengelig (for eksempel: åpen ild, gass eller elektriske apparater som er i bruk).
- Installer, bruk og oppbevar produktet kun i et rom som har et gulvareal på over 7 m².
- Oppbevar produktet kun på et sted med god ventilasjon.
- Produktet skal oppbevares slik at det ikke får mekanisk skade.
- Når produktet installeres, brukes eller oppbevares i et område uten ventilasjon, må du sørge for at rommet er designet for å forhindre oppsamling av kjølemidler fra lekkasjer. Hvis kjølemiddelet tennes på fordi det er i nærheten av elektriske varmenheter, ovner eller andre kilder for antennelse, kan dette føre til fare for brann eller eksplosjon.
- Enhver person som er involvert i å jobbe med eller bryte inn en kjølekrets må ha et gyldig sertifikat fra en bransjeakkreditert vurderingsmyndighet som autoriserer dennes kompetanse til å håndtere kjølemidler trygt i samsvar med en bransjeanerkjent vurderingsspesifikasjon.
- Vedlikehold skal kun utføres etter produsentens anbefalinger. Vedlikehold og reparasjon som krever hjelp fra andre fagpersoner skal utføres under tilsyn av personen som har kompetanse innen bruk av brennbare kjølemidler.
- Ikke bruk andre midler til avriming eller rengjøring av produktet enn de som anbefales av produsenten.
- Ikke stikk hull eller brenn enhver del av kjølekreten.
- Dette produktet skal kun håndteres av en kvalifisert tekniker for vedlikehold for å redusere risikoen for elektrisk støt.

Installasjon av produktet

- A** Sett produktet på en stabil og flat overflate.
- A** Flytt kun på produktet når det er i stående posisjon.
- A** La det være minst 0,5 m med plass rundt luftinntaket og -uttaket for å muliggjøre god sirkulasjon og luftflyt.
- A** Hvis produktet har blitt vippt, må du la det stå i 2 timer før du kobler det til strømuttaket.
- A** Installer, bruk og oppbevar produktet kun i et rom som har et gulvareal på over 7 m².

A Hold produktet lang unna brennbare gjenstander som møbler, gardiner og lignende.

A Ikke blokkér ventilasjonsåpningene og sørg for at det er nok plass rundt produktet.

Montering av eksosen (bilde C)

A Bruk kun eksosslangen som fulgte med.

A Ikke blokkér eksosslangen. Dette kan føre til overoppheting.

1. Sett sammen eksosslangen **A5**, eksosdysen **A4** og kontakten til eksosslangen **A15**.

2. Skyv **A15** over luftuttaket **A12**.

3. Forleng **A5** opptil 1500 mm.

A Ikke vri på eksosslangen.

A Sørg for at eksosslangen ikke bøyes.

4. Sett sammen vindussettet **A6** ved hjelp av festene **A7**.

5. Installer **A6** i vindusåpningen.

6. Stram til **A7**.

7. Knekk **A4** i **A6** og fest med eksosdyseskruen **A17**.

i Plasser produktet på en flat og tørr overflate.

Montering av det åpne dreneringsuttaket (valgfrritt)

1. Åpne dreneringsuttaket **A18**.

2. Koble **A18** til en vannbeholder eller dreneringsssystem (ikke inkludert).

Installasjon av SmartLife-appen

- Last ned Nedis SmartLife-appen for Android eller iOS på telefonen din via Google Play eller Apple App Store.
- Åpne Nedis SmartLife-appen på telefonen din.
- Opprett en konto med telefonnummeret ditt og e-postadressen din og trykk på *Fortsett*.
- Du mottar en bekreftelseskode på mobiltelefonen din eller til en e-postadresse.
- Skriv inn bekreftelseskoden du mottok.
- Lag et passord og trykk på *Done*.
- Trykk på *Add Home* for å opprette et SmartLife-hjem.
- Angi posisjonen din, velg rommene du vil koble sammen og trykk på *Done*.

Legge produktet til SmartLife-appen (bilde D)

- Slå på produktet.
- Trykk på + i Nedis SmartLife-appen.
- Velg enhetstypen du vil legge til fra listen.
- Bekreft at LED-lyset for Wi-Fi-indikatoren **B6** blinker raskt. Eller tilbakestill produktet i standby-modus: Trykk og hold inne hastighetsknappen for viften **B8** i 5 sekunder, til produktet piper og **B6** begynner å blinke.
- Følg instruksjonene i Nedis SmartLife-appen.

i Sørg for at du kobler produktet til et 2,4 GHz Wi-Fi-nettverk.

 - Gi produktet nytt navn etter at den er funnet og lagt til.
 - Etter at du har bekreftet, kan du kontrollere produktet med smarttelefonen din.

For å koble SmartLife-kontoen din til Amazon Alexa og/eller Google Home kan du konfigurere den med «Smart Life»-handlingen eller -ferdigheten. Sjekk instruksjonene på enten Amazon eller Google for mer informasjon.

Bruk kontrollpanelet og fjernkontrollen (bilde B)

Knapp	Funksjon
Indikatorer for modus B1	Viser gjeldende vifte-modus.
Tidtakernapp B2	Trykk for å stille inn timeren. Bruk B3 og B4 for å stille inn ønsket varighet for kjøleperioden.

Opp-knapp B3	Øk verdiene.
Ned-knapp B4	Reduser verdiene.
Temperaturindikator B5	Viser gjeldende temperatur.
På/av-knapp / Indikatorlys for Wi-Fi B6	Slå produktet på eller av.
Knapp for vifte-modus B7	Trykk på knappen flere ganger for å velge modus: Kjøle-modus / Avfukting-modus / Vifte-modus.
Viftehastighet-knapp B8	Trykk gjentatte ganger for å velge ønsket viftehastighet.
Dvalemodus-knapp B9	Aktiver dvalemodus. Fungerer kun i kjølemodus. Etter en time øker den innstilte temperaturen 1 °C og igjen etter 2 timer.
Av/på-knapp B10	Slå produktet på eller av.

Konformitetserklæring

Vi, Nedis B.V., erklærer som produsent at produktet WiFiACMB1WT7 fra Nedis®-merkevareren vår, som er produsert i Kina, er testet i samsvar med alle relevante CE-standarder og reguleringer, og at alle tester er bestått. Dette inkluderer, men er ikke begrenset til, RED 2014/53/EU-forordningen.

Den fullstendige samsvarserklæringen (og sikkerhetsdataarket hvis det er aktuelt) kan leses og lastes ned via: nedis.nb/wifiacmb1wt7#support

DA Veiledning til hurtig start

WiFi Smart klimaanlæg

WiFiACMB1WT7



Yderligere opplysninger finnes i den udvidede manual online: ned.is/wifiacmb1wt7

Tilslaget bruk

Nedis WiFiACMB1WT7 er et lokalt klimaanlæg, som anvendes til at køle og afkøle rum.

Produktet er udelukkende beregnet som et lokalt klimaanlæg til indendørs brug i hjemmet.

Dette produkt er ikke beregnet til professionel brug.

Dette produkt kan anvendes af børn fra 8 år og op og af personer med reducerede fysiske, sensoriske eller mentale evner eller mangel på erfaring og viden, hvis de har fået oplæring eller instruktion angående brug af produktet på en sikker måde og forstår, at farer er involverede. Børn må ikke lege med produktet. Rengøring og brugervedligeholdelse må ikke udføres af børn uden opsyn.

Dette produkt er beregnet til brug i husholdningsmiljøer til typiske funktioner i hjemmet, der også kan udføres af ikke-eksperter til typiske husholdningsformål, såsom: butikker, kontorer eller andre lignende arbejdsmiljøer, landbrugsbygninger, anvendelse af kunder på hoteller, moteller og andre beboelsesmiljøer og/eller i indkvarteringer såsom 'bed and breakfast'.

Enhver modificering af produktet kan have konsekvenser for sikkerhed, garanti og korrekt funktion.

Hoveddele (billede A)

- Kontrolpanel
- Svinglameller
- Håndtag
- Udsugningsdyse
- Udsugningsslange
- Vinduessæt
- Fastgørelsesenheder til vinduessæt
- Skrue
- Filterramme
- Filterskærm
- Kontinuerlig dræningsudgang
- Luftudtag
- Manuel dræningsudgang
- Strømkabel

15 Udsugningslangekonnector

16 Fjernbetjening Udsugningsdyseskruer

Kontrolpanel og fjernbetjening (billede B)

1 Tilstandsindikatorer
2 Timer-knap
3 Op-knap
4 Ned-knap
5 Temperaturindikator

6 Knappen Power / Indikator-LED for Wi-Fi
7 Ventilatortilstandsknap
8 Knap til viftehastighed
9 Knap til dvaletilstand
10 Knappen Power

Sikkerhedsinstruktioner

Ikon	Beskrivelse
	Indeholder en eller flere (ekstremt/meget) brændbare komponenter.



⚠ ADVARSEL

- Sørg for, at du har læst og forstået instruktionerne i dette dokument fuldt ud, før du installerer eller bruger produktet. Gem emballagen og dette dokument, så det sidenhen kan læses.
- Anvend kun produktet som beskrevet i denne manual.
- Dette produkt kan anvendes af børn fra 8 år og op og af personer med reducerede fysiske, sensoriske eller mentale evner eller mangel på erfaring og viden, hvis de har fået oplæring eller instruktion angående brug af produktet på en sikker måde og forstår, at farer er involverede. Børn må ikke lege med produktet. Rengøring og brugervedligeholdelse må ikke udføres af børn uden opsyn.
- Børn, dyr eller svagelige personer skal holdes under opsyn, når produktet bruges af eller i nærheden af dem. Lad ikke børn lege med eller røre ved produktet.
- Hold produktet uden for børns rækkevidde.
- Brug ikke et beskadiget eller defekt produkt, men lever det tilbage til reparation eller udskiftning.
- Udsæt ikke produktet for vand, regn, fugt eller høj luftfugtighed.
- Hvis produktet bliver nedsænket i vand, må du ikke berøre produktet eller vandet.
- Sluk for elnettet, og fjern forsigtigt stikket fra stikkontakten.
- Efter produktet er blevet nedsænket eller dækket af vand eller andre væsker, må du ikke bruge produktet igen.
- Hold produktet væk fra varmekilder. Placer ikke produktet på varme overflader eller i nærheden af åben ild.
- Brug ikke produktet nær eksplosive eller brændbare materialer.
- Indsæt ikke nogen objekter i produktet.
- Produktets luftindtag eller udtag må ikke blokeres eller tildækkes.
- Apparatet skal installeres i overensstemmelse med nationale bestemmelser for ledningsføring.
- Kontroller altid produktet ud af stikkontakten, når du rengør eller flytter produktet.
- Træk ikke i kablet for at bevæge produktet.
- Afbryd produktet fra stikkontakten og andet udstyr, hvis der opstår problemer.
- Tag ikke produktet ud af kontakten ved at trække i kablet. Tag altid fat i stikket, og træk det.
- Sluk på hovedafbryderen, før strømkablet trækkes ud.
- Brug aldrig produktet, hvis ledningen eller stikket er beskadiget.
- Kontroller, at strømforsyningen i dit område matcher en spænding på 220 - 240 VAC og en frekvens på 50 Hz.
- Slut kun til et jordet stik.

- Brug om nødvendigt en jordet forlængerledning med en passende diameter.
- Træk produktets ledning helt ud og kontroller, at strømledningen ikke rører ved produktet.
- Når der bruges en forlængerledning, skal den være så kort som muligt og fuldt udrullet.
- Brug ikke eksterne timere eller fjernbetjente systemer til at tænde eller slukke for produktet.
- Sørg for, at folk ikke kan falde over ledningen.
- Sørg for, at strømkablet ikke kan vikles sig sammen og ikke hænger over kanten af et køkkenbord.
- Produktet må ikke efterlades uden opsyn, når det er tændt.
- R290 er en kølegas, der overholder de europæiske miljødirektiver.
- Vær opmærksom på, at kølemidler kan være lugtfrie.
- Placer produktet i et område uden kontinuerlige antændelseskilder (for eksempel: åben ild, gas- eller elapparater i drift).
- Du må kun installere, betjene og opbevare produktet i et rum med et gulvareal over 7 m².
- Opbevar kun produktet i et område med god udluftning.
- Opbevar produktet på en sådan måde, at der forhindres mekaniske fejl.
- Når produktet installeres, betjenes eller opbevares i et område uden udluftning, skal du sørge for, at rummet er udformet således, at der ikke kan akkumuleres kølemiddellækager, som kan resultere i en risiko for brand eller eksplosion grundet antændelse af kølemedlet forårsaget af elektriske varmeapparater, komfurer eller andre antændelseskilder.
- Kun personer med et aktuelt gyldigt certifikat fra en industriakkrediteret vurderingsmyndighed, som autoriserer deres kompetence til at håndtere kølemidler sikkert i overensstemmelse med en industrianerkendt vurderingsspecifikation, kan arbejde på eller bryde ind i et kølemiddelkredsløb.
- Der kan kun udføres service som anbefalet af udstyrets producent. Vedligeholdelse og reparation, der kræver assistance af andet erfarent personale, kan kun udføres under overvågning af en person med kompetence i brug af brændbare kølemidler.
- Under afrimning og rengøring af produktet må der ikke bruges andet end det, der anbefales af producenten.
- Undlad at punktere eller opvarme nogen del af kølemiddelkredsløbet.
- Dette produkt må kun vedligeholdes af en kvalificeret tekniker pga. risikoen for elektrisk stød.

Installation af produktet

- ⚠ Placer produktet på en stabil og flad overflade.
- ⚠ Bevæg kun produktet i opretstående position.
- ⚠ Lad minimum 0,5 m plads være rundt om luftindtaget og -udtaget for at lade luftstrømmen få god cirkulation.
- ⚠ Hvis produktet er blevet vippet, skal det stå opret i for 2 timer, inden det tilsluttes.
- ⚠ Du må kun installere, betjene og opbevare produktet i et rum med et gulvareal over 7 m².
- ⚠ Hold produktet på afstand af brændbare materialer såsom møbler, gardiner og lignende.
- ⚠ Bloker ikke ventilationsåbninger, og sørg for, at der er nok plads omkring produktet.

Montering af udsugningen (billede C)

- ⚠ Brug kun den medfølgende udsugningsslange.
 - ⚠ Undlad at blokere udsugningslangen, da dette kan forårsage overhedning.
- Monter udsugningslangen **A** 15, udsugningsdysen **A** 4 og udsugningslangekonnektoren **A** 15.
 - Skyd **A** 15 over luftudtaget **A** 12.
 - Udvid **A** 5 op til 1500 mm.

- A** Sno ikke udsugningsslangen.
A Sørg for, at udsugningsslangen ikke knækker.
 4. Monter vinduessættet **A 6** med fastgørelsesenhederne **A 7**.
 5. Installér **A 6** i vinduesåbningen.
 6. Stram **A 7**.
 7. Klik **A 4** ind i **A 6** fastgør med udsugningsdyseskruen **A 17**.
i Placer produktet på en plan og tør overflade.

Montering af den kontinuerlige dræning (valgfri)

1. Åbn den kontinuerlige dræningsudgang **A 15**.
2. Slut **A 15** til en vandbeholder eller et dræningssystem (medfølger ikke).

Installation af Nedis SmartLife-appen

1. Download Nedis SmartLife app'en til Android eller iOS på din telefon via Google Play eller Apples App Store.
2. Åbn Nedis SmartLife app'en på din telefon.
3. Opret en konto med dit mobiltelefonnummer eller din e-mailadresse og tryk på *Fortsæt*.
4. Du vil modtage en bekræftelseskode på din mobiltelefon eller e-mailadresse.
5. Indtast den modtagne verifikationskode.
6. Opret en adgangskode og tryk på *Done*.
7. Tryk på *Add Home* for at oprette et SmartLife-hjem.
8. Indstil din placering, vælg de rum, du vil forbinde med, og tryk på *Done*.

Tilføjelse af produktet til SmartLife-appen (billede D)

1. Tænd for produktet.
2. Tryk på + i appen Nedis SmartLife.
3. Vælg den enhedstype, du vil tilføje, fra listen.
4. Bekræft, at WiFi-indikator-LED'en **B 6** blinker hurtigt. Nulstil alternativt produktet under standbytilstand: Tryk og hold ventilatorhastighedsknappen **B 3** nede i 5 sekunder, indtil produktet udsender en tone, og **B 6** begynder at blinke.
5. Følg instruktionerne i Nedis SmartLife-appen.
i Sørg for at tilslutte produktet til et 2,4 GHz WiFi-netværk.
 6. Omdøb produktet, efter det er fundet og tilføjet.
 7. Efter bekræftelse kan du styre produktet med din smartphone.

For at forbinde din SmartLife.konto til Amazon Alexa og/eller Google Home, skal den opsættes ved hjælp af "Smart Life" handling eller færdighed. For yderligere oplysninger kan du se vejledninger på enten Amazon eller Google.

Brug af kontrolpanelet og fjernbetjeningen (billede B)

Knap	Funktion
Tilstandsindikatorer B 1	Angiver den aktuelle ventilatortilstand.
Timer-knap B 2	Tryk for at indstille timeren. Brug B 3 og B 4 til at indstille kølevarigheden.
Op-knap B 3	Øg værdier.
Ned-knap B 4	Reducer værdier.
Temperaturindikator B 5	Angiver den aktuelle temperatur.
Knappen Power / Indikator-LED for Wi-Fi B 6	Tænd eller sluk for produktet.
Ventilatortilstandsknap B 7	Tryk flere gange på knappen for at vælge tilstand: Køletilstand / Aftugningstilstand / Ventilatortilstand.

Knap til vilfæsthastighed B 8	Tryk gentagne gange for at vælge ventilatorhastigheden.
Knap til dvaletilstand B 9	Aktiver dvaletilstand. Fungerer kun i køletilstand. Efter en time stiger den indstillede temperatur 1 °C og igen efter 2 timer.
Tænd- / sluk-knap B 10	Tænd eller sluk for produktet.

Overensstemmelseserklæring

Vi, Nedis B.V. erklærer som producent, at produktet WIFACMB1WT7 fra vores brand Nedis®, produceret i Kina, er blevet testet i overensstemmelse med alle relevante CE-standarder og regler, og at alle test er beståede. Dette indebærer også direktiv 2014/53/EU (radioudstyrsdirektivet).

Den komplette overensstemmelseserklæring (og sikkerhedsdatabladet, hvis gældende) kan findes og downloades via: nedis.da/wifacmb1wt7#support

HU
Gyors beüzemelési útmutató
WIFACMB1WT7

Intelligens Wi-Fi légkondicionáló

További információért lásd a bővített online kézikönyvet: nedis.is/wifacmb1wt7

Tervezett felhasználás

A Nedis WIFACMB1WT7 egy helyi légkondicionáló, amely helyiségek hűtésére és páratlanítására használható.

A termék rendeltetésszerűen kizárólag helyi légkondicionálóként, beltéri, háztartási célra használható.

A termék nem professzionális használatra készült.

8 éven felüli gyermekek, továbbá testi, érzékszervi vagy szellemi fogyatékkal élők, illetve tapasztalat vagy ismeretek hiányában hozzá nem értő személyek használhatják a terméket megfelelő felügyelet vagy a biztonságos használatra vonatkozó útmutatások mellett, amennyiben tisztában vannak a használattal járó veszélyekkel.

Gyermekek nem játszhatnak a termékkel. Gyermekek nem végezhetik a készülék tisztítását és karbantartását felügyelet nélkül.

A termék rendeltetésszerűen kizárólag háztartási környezetben használható, emellett nem szakértő felhasználók is használhatják jellemzően háztartási funkciókra, például üzletekben, irodákban és hasonló munkakörnyezetekben, falusi vendéglátóhelyeken, vendégek a szállodákban, motelekben és egyéb lakossági és/vagy bed and breakfast jellegű környezetekben.

A termék bármilyen módosítása befolyásolhatja a biztonságot, a jóllállást és a megfelelő működést.

Fő alkatrészek (A kép)

- | | |
|--|---|
| <ol style="list-style-type: none"> 1 Kezelőpanel 2 Légterelő lamellák 3 Fogantyú 4 Kivezető fej 5 Kivezető tömlő 6 Ablak készlet 7 Ablak készlet rögzítőelemei 8 Csavar 9 Szűrőkeret | <ol style="list-style-type: none"> 10 Szűrőbetét 11 Folyamatos üritő nyílás 12 Levegőkímélő nyílás 13 Kézi üritő nyílás 14 Tápkábel 15 Kivezető tömlő csatlakozója 16 Távvezérlő 17 Kivezető fej csavarja |
|--|---|

Vezérlőpanel és távvezérlő (B kép)

- | | |
|---|---|
| <ol style="list-style-type: none"> 1 Üzem módkijelző 2 Időkacsoló gomb 3 Fel gomb 4 Le gomb | <ol style="list-style-type: none"> 5 Hőmérséklet kijelző 6 Be-/kikapcsoló gomb / Wi-Fi állapotjelző LED 7 Ventilátor üzemmód gomb |
|---|---|

8 Ventilátor-fordulatszám gomb

9 Alvás üzemmód gomb
10 Be-/kikapcsoló gomb

Biztonsági utasítások

Ikon Leírás



Tartalmaz egy vagy több tűzveszélyes/fokozottan tűzveszélyes alkotóelemet.



FIGYELMEZTETÉS

- Ügyeljen arra, hogy a termék telepítése vagy használata előtt figyelmesen elolvasta és megértette az ebben a dokumentumban található információkat. Tartsa meg a csomagolást és ezt a dokumentumot későbbi használatra.
- A terméket csak az ebben a kézikönyvben leírt módon használja.
- 8 éven felüli gyermekek, továbbá testi, érzékszervi vagy szellemi fogyatékkal élők, illetve tapasztalat vagy ismeretek hiányában hozzá nem értő személyek használhatják a terméket megfelelő felügyelet vagy a biztonságos használatra vonatkozó útmutatások mellett, amennyiben tisztában vannak a használatlalt járó veszélyekkel. Gyermekek nem játszhatnak a termékkel. Gyermekek nem végezhetik a készülék tisztítását és karbantartását felügyelet nélkül.
- A termék gyermekek általi, vagy gyermekek, állatok vagy sérült személyek közelében történő használatra gondos felügyeletet igényel. Ne engedje, hogy gyermekek játsszanak vele, vagy megérintsék.
- Tartsa a terméket gyermekektől távol.
- Ne használja a sérült vagy hibás terméket, helyette vigye vissza javításra vagy cseréire.
- Óvja a terméket víztől, esőtől, nedvességtől vagy magas páratartalomtól.
- Ha a termék vízbe került, akkor ne érjen a termékhez vagy a vízhez.
- Kapcsolja le a hálózati áramot, és gondosan húzza ki a csatlakozódugót a hálózati csatlakozóaljzatból.
- Miután a termék vízbe vagy víz alá, vagy más folyadékokba vagy más folyadékok alá került, ne használja újra a terméket.
- Tartsa távol a terméket a hőforrásoktól. Ne helyezze a terméket forró felületekre, vagy nyílt láng közelébe.
- Ne használja a terméket robbanásveszélyes vagy gyúlékony anyagok közelében.
- Ne nyúljon semmilyen tárgygal a termékbe.
- A termék levegőbeömlő vagy -kiömlő rácsa elé ne tegyen akadályt, és ne takarja le.
- A készüléket a mindenkorori ország vezetékezési előírásainak megfelelően kell beüzemelni.
- Mindig húzza ki a termék csatlakozódugóját a hálózati csatlakozóaljzatról, amikor tisztítja vagy mozgatja a terméket.
- A terméket ne a tápkábelnél fogva mozgassa.
- Ha probléma merül fel, válassza le a terméket a hálózati csatlakozóaljzatról és más berendezésekről.
- Ne a kábelnél fogva húzza ki a terméket a csatlakozóaljzából. Mindig fogja meg a dugót, és húzza ki.
- A tápkábel kihúzása előtt kapcsolja ki a főkapcsolót.
- Ne használja a terméket sérült kábellel vagy csatlakozódugóval.
- Bizonyosodjon meg arról, hogy a mindenkorori területen az elektromos tápellátás váltóáramú feszültsége 220–240 V, frekvenciája pedig 50 Hz.

- Kizárólag földelt csatlakozóaljzathoz csatlakoztassa.
- Szükség esetén használjon megfelelő átmérőjű, földelt hosszabbító kábelt.
- Teljesen tekerje le a tápkábelt, és ügyeljen arra, hogy a tápkábel ne érjen a termékhez.
- Hosszabbító kábel használata esetén a lehető legrövidebbet használja, és teljesen tekerje szét.
- Ne használjon külső időkapcsolót vagy távvezérlő rendszert a termék be- vagy kikapcsolásához.
- Ügyeljen arra, hogy senki ne botoljon meg a kábelben.
- Ügyeljen arra, hogy a tápkábel ne akadjon el, és ne lógjon a munkalap peremén.
- Ne hagyja felügyelet nélkül a bekapcsolt terméket.
- Az R290 hűtőgáz megfelel az európai környezetvédelmi irányelveknek.
- Tartsa szem előtt, hogy a hűtőfolyadékok szagtalanok lehetnek.
- A terméket olyan helyre tegye, ahol nincs folyamatos gyújtóforrás (például nyílt láng, működésben lévő gáz- vagy elektromos készülék).
- A terméket csak 7 m²-nél nagyobb helyiségben helyezze el, használja és tárolja.
- A terméket csak jól szellőző területen tárolja.
- A termék tárolásakor ügyeljen a mechanikai sérülések megelőzésére.
- Ha a terméket nem szellőző területen üzemeli be, használja vagy tárolja, akkor ügyeljen arra, hogy a helyiség kialakításánál fogva megelőzhető legyen a hűtőfolyadék-szivárgás, ami tűzveszélyhez vagy robbanásához vezethet, ha a hűtőfolyadék elektromos fűtőtestek, kályhák vagy más gyújtóforrások hatására meggyullad.
- A hűtőfolyadék kört érintő munkálatokat vagy beavatkozásokat kizárólag olyan személy végezhet, aki rendelkezik egy iparági illetékes minősítő hatóság által kiállított, érvényes igazolással arra vonatkozóan, hogy képes a hűtőfolyadékokat biztonságosan, az iparágban általánosan elfogadott minősítési előírások szerint kezelni.
- Szervizelés csak a berendezés gyártójának ajánlása szerint végezhető. A szakképzett személyzet segítségét igénylő karbantartási és javítási munkálatok csak gyúlékony hűtőfolyadékok használatában jártas személy felügyelete mellett végezhető.
- A termék leolvasztásakor és tisztításakor kizárólag a gyártó vállalat által ajánlott eszközök használhatók.
- Vigyázzon, hogy a hűtőfolyadék kör egyik része se szűrődjön át.
- Ezt a terméket csak szakképzett technikus szervizelheti az áramütés kockázatának csökkentése érdekében.

A termék beüzemelése

- ▲ Helyezze a terméket stabil és sík felületre.
- ▲ Kizárólag függőleges helyzetben mozgassa a terméket.
- ▲ Hagyjon legalább 0,5 m helyet a levegőbeömlő és a levegőkiömlő nyílás körül, hogy biztosított legyen a jó légáramlás.
- ▲ Ha a termék dőlt helyzetbe került, akkor hagyja függőlegesen állni 2 órán át, mielőtt bedugná a csatlakozódugóját.
- ▲ A terméket csak 7 m²-nél nagyobb helyiségben helyezze el, használja és tárolja.
- ▲ Tartsa távol a terméket gyúlékony tárgyaktól, pl. bútortól, függönyöktől és hasonlítottól.
- ▲ Ne takarja el a szellőzőnyílásokat, és hagyjon elég helyet a termék körül.

A kivezetés összeszerelése (C kép)

- ▲ Csak a kapott kivezető tömlőt használja.
 - ▲ Ne takarja el a kivezető tömlőt, mert ez túlmelegedést okozhat.
1. Szerelje össze a kivezető tömlőt **A5**, a kivezető fejjel **A4** és a kivezető tömlő csatlakozójával **A15**.

2. Csúsztassa rá a **A15** a levegőkimenetre **A12**.
 3. Hosszabbítsa meg az **A5** részt 1500 mm-re.
 - A** Ne csavarja meg a kivezető tömlőt.
 - A** Ügyeljen arra, hogy a kivezető tömlő ne törjön meg.
 4. Szerelje össze az ablak készletet **A6** a rögzítőelemekkel **A7**.
 5. Helyezze az **A6** részt az ablaknyílásba.
 6. Húzza meg az **A7** részt.
 7. Pattintsa az **A4** részt az **A6** részbe, és rögzítse a kivezető fej csavarjával **A7**.
- i** Helyezze a terméket egy vízszintes, száraz felületre.

A folyamatos ürtítés összeszerelése (opcionális)

1. Nyissa ki a folyamatos ürtítés kimenetét **A15**.
2. Csatlakoztassa az **A15** részt egy víztartályhoz vagy ürtítő rendszerhez (nem tartozék).

A SmartLife alkalmazás telepítése

1. Töltse le a Nedis SmartLife alkalmazást Android vagy iOS telefonjára a Google Play vagy az Apple App Store webhelyről.
2. Nyissa meg a Nedis SmartLife alkalmazást a telefonján.
3. A mobiltelefonzámmal vagy az e-mail címével hozzon létre egy fiókot, és érintse meg a *Tovább* gombot.
4. Egy ellenőrző kódot kap a mobiltelefonjára vagy e-mail címére.
5. Adja meg a kapott ellenőrző kódot.
6. Hozzon létre egy jelszót, és érintse meg a *Done* gombot.
7. Érintse meg a *Add Home* gombot egy SmartHome kezdőlapon létrehozásához.
8. Adja meg a tartózkodási helyét, válassza ki a csatlakoztatni kívánt helyiségeket, és érintse meg a *Done* gombot.

A termék hozzáadása a SmartLife apphoz (D kép)

1. Kapcsolja be a terméket.
 2. Érintse meg a + gombot a Nedis SmartLife alkalmazásban.
 3. A listából válassza ki a hozzáadni kívánt készüléket.
 4. Győződjön meg arról, hogy a Wi-Fi állapotjelző LED **B6** gyorsan villog. Vagy állítsa vissza alaphelyzetbe a terméket a készletléti üzemmódban: Nyomja meg és tartassa nyomva a ventilátor-fordulatszám gombot **B8** 5 másodpercig, amíg a termék hangjelzést ad, és a **B6** villogni kezd.
 5. Kövesse a Nedis SmartLife alkalmazás utasításait.
- i** Csatlakoztassa a terméket egy 2,4 GHz-es Wi-Fi hálózathoz.
6. Miután megtalálta és hozzáadta a terméket, nevezze át.
 7. Megerősítés után az okostelefonjával vezérelheti a terméket.

SmartLife fiókját az Amazon Alexa és/vagy Google Home alkalmazáshoz csatlakoztathatja a „Smart Life” művelet vagy képesség használatával beállítva. A további részletekkel kapcsolatban lásd az Amazon vagy a Google útmutatóját.

A kezelőpanel és a távvezérlő használata (B kép)

Gomb	Funkció
Üzemmódkijelzők B1	A ventilátor aktuális üzemmódját mutatja.
Időkacsoló gomb B2	Az időzítő beállításához nyomja meg a gombot. A hűtés időtartamának beállításához használja a B3 és B4 gombot.
Fel gomb B3	Értékek növelése.
Le gomb B4	Értékek csökkentése.
Hőmérséklet kijelző B5	Az aktuális hőmérsékletet jelzi.
Be-/kikapcsoló gomb / Wi-Fi állapotjelző LED B6	A termék be- vagy kikapcsolása.

Ventilátor üzemmód gomb B7	Nyomja meg többször a megfelelő gombot az üzemmód kiválasztásához: Hűtés üzemmód / páratlanítás üzemmód / ventilátor üzemmód.
Ventilátor-fordulatszám gomb B8	Nyomja meg többször a kívánt fordulatszám kiválasztásához.
Alvó üzemmód gomb B9	Alvó üzemmód bekapcsolása. Csak hűtés üzemmódban működik. Egy óra elteltével a beállított hőmérséklet 1 °C-ot nő, majd 2 óra után újra.
Tápellátás gomb B10	A termék be- vagy kikapcsolása.

Megfelelőségi nyilatkozat

A gyártó Nedis B.V. nevében kijelentjük, hogy a Nedis® márkájú, Kinában gyártott WiFiACMB1WT7 terméket az összes vonatkozó CE szabvány és előírás szerint bevizsgáltuk, és a termék minden vizsgálaton sikeresen megfelelt. Ez magában foglalja – nem kizárólagos jelleggel – a rádióberendezésekről szóló 2014/53/EU irányelvet.

A teljes megfelelőségi nyilatkozat (és ha van, akkor a biztonsági adatlap) a:

nedis.hu/wifiacmb1wt7#support

PL Przewodnik Szybki start

Klimatyzator Wi-Fi Smart

WiFiACMB1WT7



Więcej informacji znajdziesz w rozszerzonej instrukcji obsługi online: nedis.pl/wifiacmb1wt7

Przeznaczenie

Nedis WiFiACMB1WT7 to lokalny klimatyzator przeznaczony do chłodzenia i osuszenia pomieszczeń.

Produkt jest przeznaczony wyłącznie do użytku w pomieszczeniach mieszkalnych jako klimatyzator lokalny.

Produkt nie jest przeznaczony do użytku zawodowego.

Ten produkt może być używany przez dzieci w wieku od 8 lat oraz przez osoby o ograniczonej sprawności fizycznej, sensorycznej lub umysłowej, a także przez osoby, które nie posiadają odpowiedniej wiedzy i doświadczenia, jeżeli znajdują się pod nadzorem lub otrzymali instrukcje dotyczące użytkowania produktu w bezpieczny sposób oraz rozumieją związane z tym zagrożenia. Dzieci nie mogą bawić się produktem. Dzieci nie powinny czyścić ani przeprowadzać jakichkolwiek czynności konserwacyjnych bez nadzoru.

Ten produkt jest przeznaczony do użytku w gospodarstwie domowym do typowych funkcji i może być również używany przez niewykwalifikowanych użytkowników do typowych funkcji w miejscach takich, jak: sklepy, biura, inne podobne środowiska pracy, gospodarstwa wiejskie oraz przez klientów w hotelach, motelach i innych środowiskach mieszkaniowych i/lub w pensjonatach.

Wszelkie modyfikacje produktu mogą mieć wpływ na bezpieczeństwo, gwarancję i działanie.

Główne części (ilustracja A)

- 1 Panel sterujący
- 2 Przesuwne szczeliny wentylacyjne
- 3 Uchwyt
- 4 Dysza wylotowa
- 5 Wąż wylotowy
- 6 Zestaw okienny
- 7 Łączniki do zestawu okiennego
- 8 Śruba
- 9 Ramka filtra
- 10 Wkład filtrujący
- 11 Ciągły odpływ drenażowy
- 12 Wylot powietrza
- 13 Ręczny odpływ drenażowy
- 14 Przewód zasilający
- 15 Złącze węża wylotowego
- 16 Pilot
- 17 Śruba dyszy wylotowej

Panel sterowania i pilot (ilustracja B)

- | | |
|--|-----------------------------------|
| 1 Wskaźniki trybu | 7 Przycisk trybu wentylatora |
| 2 Przycisk timera | 8 Przycisk przekośdki wentylatora |
| 3 Przycisk w górę | 9 Przycisk trybu uśpienia |
| 4 Przycisk „W dół” | 10 Włącznik zasilania |
| 5 Wskaźnik temperatury | |
| 6 Włącznik zasilania /
Wskaźnik LED statusu Wi-Fi | |

Instrukcje bezpieczeństwa

Ikona

Opis



Zawiera jeden lub więcej (skrajnie/wysoce) łatwopalnych składników.



A OSTRZEŻENIE

- Przed zainstalowaniem lub użyciem produktu należy upewnić się, że instrukcje zawarte w niniejszym dokumencie zostały w pełni przeczytane i zrozumiane. Opakowanie oraz niniejszy dokument należy zachować na przyszłość.
- Urządzenie należy eksploatować wyłącznie w sposób opisany w niniejszej instrukcji.
- Ten produkt może być używany przez dzieci w wieku od 8 lat oraz przez osoby o ograniczonej sprawności fizycznej, sensorycznej lub umysłowej, a także przez osoby, które nie posiadają odpowiedniej wiedzy i doświadczenia, jeżeli znajdują się pod nadzorem lub otrzymały instrukcje dotyczące użytkowania produktu w bezpieczny sposób oraz rozumieją związane z tym zagrożenia. Dzieci nie mogą bawić się produktem. Dzieci nie powinny czyszczyć ani przeprowadzać jakichkolwiek czynności konserwacyjnych bez nadzoru.
- Konieczny jest ścisły nadzór, gdy produkt jest używany przez dzieci, zwierzęta lub osoby niepełnosprawne lub gdy używany jest w ich pobliżu. Nie pozwalaj dzieciom bawić się produktem lub go dotykać.
- Produkt należy przechowywać poza zasięgiem dzieci.
- Nie używaj uszkodzonego lub wadliwego produktu – zwróć go celem naprawy lub wymiany.
- Nie wystawiaj produktu na działanie wody, deszczu, wilgoci lub wysokiej wilgotności.
- Jeśli produkt zostanie zanurzony w wodzie, nie dotykaj produktu ani wody.
- Wyłącz główne zasilanie i ostrożnie wyjmij wtyczkę z gniazdka elektrycznego.
- Po zanurzeniu lub zalaniu produktu wodą lub innym płynem nie należy go ponownie używać.
- Trzymaj produkt z dala od źródeł ciepła. Nie stawiaj produktu na gorących powierzchniach lub w pobliżu otwartego ognia.
- Nie używaj tego produktu w pobliżu materiałów wybuchowych lub łatwopalnych.
- Nie wkładaj do produktu metalowych przedmiotów.
- Nie należy zasłaniać ani zakrywać kratki wlotu lub wylotu produktu.
- Urządzenie należy zainstalować zgodnie z krajowymi przepisami dotyczącymi połączeń elektrycznych.
- Zawsze odłączaj produkt od gniazdka elektrycznego przed przystąpieniem do czyszczenia lub przenoszenia produktu.
- Nie ciągnij za przewód zasilający, aby przemieścić produkt.
- Jeśli wystąpią problemy, odłącz produkt od źródła zasilania i innych urządzeń.

- Nie odłączaj produktu, ciągnąc za kabel. Zawsze należy chwycić wtyczkę i pociągnąć ją.
- Wyłącz główny wyłącznik zasilania przed odłączeniem przewodu zasilającego.
- Nie używaj produktu, gdy przewód lub wtyczka są uszkodzone.
- Upewnij się, że zasilanie elektryczne w Twojej okolicy odpowiada napięciu 220-240 VAC i częstotliwości 50 Hz.
- Podłączaj tylko do gniazdka z uziemieniem.
- W razie potrzeby użyj uziemionego przedłużacza o odpowiedniej średnicy.
- Rozwirń całkowicie przewód zasilający i upewnij się, że nie styka się z produktem.
- Korzystając z przedłużacza, należy użyć możliwie najkrótszego i całkowicie rozwiniętego przedłużacza.
- Nie używaj zewnętrznych timerów lub systemów zdalnego sterowania do włączania i wyłączania produktu.
- Upewnij się, że nikt nie może potknąć się o przewód zasilający.
- Upewnij się, że kabel zasilający nie może się zaplatać i nie zwisa przez krawędź blatu.
- Nie zostawiaj włączonego produktu bez nadzoru.
- R290 to gaz chłodniczy, który jest zgodny z europejskimi dyrektywami dotyczącymi środowiska.
- Pamiętaj, że czynnik chłodniczy może być bezwonny.
- Umieść produkt w miejscu, w którym nie występują trwałe źródła zapłonu (na przykład otwarte ognie, działające urządzenia gazowe lub elektryczne).
- Produkt należy instalować, eksploatować i przechowywać tylko w pomieszczeniu o powierzchni powyżej 7 m².
- Produkt należy przechowywać wyłącznie w dobre wentylowanym miejscu.
- Produkt należy przechowywać w taki sposób, aby zapobiegać wystąpieniu awarii mechanicznej.
- Jeśli produkt jest instalowany, eksploatowany lub przechowywany w miejscu pozbawionym wentylacji, upewnij się, że pomieszczenie zostało zaprojektowane w taki sposób, aby zapobiegać gromadzeniu się wycieków czynnika chłodniczego, powodując ryzyko pożaru lub wybuchu w wyniku zapłonu czynnika chłodniczego spowodowanego przez grzejniki elektryczne, piece lub inne źródła zapłonu.
- Tylko osoba posiadająca aktualny certyfikat wydany przez akredytowany w branży organ oceniający, uprawniający ją do bezpiecznego obchodzenia się z czynnikami chłodniczymi zgodnie z uznaną w branży specyfikacją oceny, może pracować przy lub otwierać obwód chłodniczy.
- Serwisowanie może być wykonywane wyłącznie zgodnie z zaleceniami producenta sprzętu. Konserwację i naprawy wymagające pomocy innego wykwalifikowanego personelu można przeprowadzać wyłącznie pod nadzorem osoby kompetentnej w stosowaniu łatwopalnych czynników chłodniczych.
- Podczas rozmrażania i czyszczenia produktu nie należy używać środków innych niż zalecane przez producenta.
- Nie przekuwaj ani nie podgrzewaj żadnej części obwodu chłodniczego.
- Ten produkt może być serwisowany wyłącznie przez wykwalifikowanego serwisanta, aby zmniejszyć ryzyko porażenia prądem elektrycznym.

Instalowanie produktu

- A** Produkt należy ustawić na stabilnej i równej powierzchni.
- A** Produkt należy przemieszczać wyłącznie w pozycji pionowej.
- A** Pozostaw minimum 0,5 m przestrzeni wokół wlotu i wylotu powietrza, aby zapewnić dobrą cyrkulację powietrza.
- A** Jeśli produkt został przechylony, pozostaw go w pionie na 2 godz. przed podłączeniem do zasilania.
- A** Produkt należy instalować, eksploatować i przechowywać tylko w pomieszczeniu o powierzchni powyżej 7 m².

A Przechowuj produkt w bezpiecznej odległości od przedmiotów łatwopalnych, takich jak meble, zastawy itp.

A Nie blokuj otworów wentylacyjnych i upewnij się, że wokół produktu jest wystarczająco dużo miejsca.

Montaż układu wylotowego (rysunek C)

A Używaj wyłącznie węża wylotowego znajdującego się w zestawie.

A Nie blokuj węża wylotowego. Może to spowodować przegrzanie.

1. Zamontuj wąż wylotowy **A5**, dyszę wylotową **A4** i złączę węża wylotowego **A15**.

2. Wsuń **A15** na wylot powietrza **A12**.

3. Wsuń **A5** up to 1500 mm.

A Nie skręcaj węża wylotowego.

A Upewnij się, że wąż wylotowy nie jest zagięty.

4. Zamontuj zestaw okienny **A6** za pomocą elementów łączących **A7**.

5. Zainstaluj **A6** w otworze okiennym.

6. Dokręć **A7**.

7. Zatrzasknij **A4** w **A6** i przymocuj za pomocą śruby dyszy wylotowej **A7**.

i Produkt należy umieścić na płaskiej i suchej powierzchni.

Montaż systemu ciągłego drenażu (opcjonalny)

1. Otwórz wylot systemu ciągłego drenażu **A15**.

2. Podłącz **A15** do zbiornika na wodę lub systemu drenażowego (brak w zestawie).

Instalacja aplikacji Nedis SmartLife

1. Pobierz aplikację Nedis SmartLife na system Android lub iOS za pośrednictwem sklepu Google Play lub Apple App Store.

2. Otwórz aplikację Nedis SmartLife w telefonie.

3. Utwórz konto z wykorzystaniem numeru telefonu komórkowego lub adresu e-mail i dotknij *Kontynuuj*.

4. Otrzymasz kod weryfikacyjny na telefon komórkowy lub adres e-mail.

5. Wprowadź otrzymany kod weryfikacyjny.

6. Utwórz hasło i dotknij *Done*.

7. Dotknij *Add Home*, aby utworzyć dom SmartLife.

8. Ustaw lokalizację, wybierz pokoje, które chcesz podłączyć, i dotknij *Done*.

Dodawanie produktu do aplikacji SmartLife (rysunek D)

1. Włącz produkt.

2. Dotknij + w aplikacji Nedis SmartLife.

3. Wybierz typ urządzenia, które chcesz dodać z listy.

4. Potwierdź, czy LEDowy wskaźnik Wi-Fi **B6** szybko miga. Lub zresetuj produkt, gdy znajduje się w trybie gotowości: Naciśnij i przytrzymaj przycisk prędkości wentylatora **B8** przez 5 sekund, aż rozlegnie się dźwięk i **B6** zacznie migać.

5. Postępuj zgodnie z instrukcjami zawartymi w aplikacji Nedis SmartLife.

i Pamiętaj, aby podłączyć produkt do sieci 2,4 Wi-Fi 2,4 GHz.

6. Zmień nazwę produktu po znalezieniu i dodaniu go.

7. Po potwierdzeniu można sterować produktem za pomocą smartfona.

Aby połączyć swoje konto SmartLife z Amazon Alexa i/lub Google Home, skonfiguruj je za pomocą akcji lub umiejętności „Smart Life”. Aby uzyskać więcej informacji, sprawdź instrukcje na Amazon lub Google.

Korzystanie z panelu sterowania i pilota (ilustracja B)

Przycisk	Funkcja
Wskaźniki trybu B1	Wskazuje bieżący tryb wentylatora.
Przycisk timera B2	Naciśnij, aby ustawić timer. Użyj B3 i B4 , aby ustawić żądany czas trwania chłodzenia.
Przycisk w górę B3	Zwiększanie wartości.
Przycisk w dół B4	Zmniejszanie wartości.
Wskaźnik temperatury B5	Wskazuje bieżącą temperaturę.
Włącznik zasilania / Wskaźnik LED statusu Wi-Fi B6	Włączanie lub wyłączanie produktu.
Przycisk trybu wentylatora B7	Wcisnąć przycisk, aby wybrać tryb: Tryb chłodzenia / Tryb osuszania / Tryb wentylatora.
Przycisk prędkości wentylatora B8	Naciśnij, aby wybrać prędkość wentylatora.
Przycisk trybu uśpienia B9	Aktywuj tryb uśpienia. Działa tylko w trybie chłodzenia. Po upływie godziny ustawiona temperatura wzrośnie o 1 °C oraz ponownie po upływie 2 godzin.
Przycisk zasilania B10	Włączanie lub wyłączanie produktu.

Deklaracja zgodności

Niniejszym firma Nedis B.V. deklaruje jako producent, że produkt WIFACMB1WT7 naszej marki Nedis®, produkowany w Chinach, został przetestowany zgodnie ze wszystkimi odpowiednimi normami i przepisami WE oraz że we wszystkich testach uzyskał on pozytywny rezultat. Obejmuje to, ale nie ogranicza się do rozporządzenia RED 2014/53/UE.

Pełną deklarację zgodności (oraz kartę danych bezpieczeństwa, jeśli dotyczy) można znaleźć i pobrać tutaj:

nedis.pl/wifacmb1wt7#support

EL Οδηγός χρήσης εκκίνησης

Έξυπνο κλιματιστικό Wi-Fi

WIFACMB1WT7



Για περισσότερες πληροφορίες δείτε το εκτενές online εγχειρίδιο: ned.is/wifacmb1wt7

Προοριζόμενη χρήση

Το Nedis WIFACMB1WT7 είναι ένα τοπικό κλιματιστικό για να δροσίξει και να απομακρύνει την υγρασία από τα δωμάτια.

Το προϊόν προορίζεται αποκλειστικά ως τοπικό κλιματιστικό για οικιακή χρήση σε εσωτερικούς χώρους.

Το προϊόν δεν πρέπει χρησιμοποιείται για επαγγελματική χρήση.

Το προϊόν αυτό μπορεί να χρησιμοποιηθεί από παιδιά 8 ετών και άνω και από άτομα με μειωμένες σωματικές, αισθητηριακές ή διανοητικές ικανότητες ή χωρίς εμπειρία και γνώσεις αν επιβλέπονται ή τους έχουν δοθεί οδηγίες για την ασφαλή χρήση του προϊόντος και κατανοούν τους κινδύνους που εμπλέκονται. Τα παιδιά δεν πρέπει να παίζουν με το προϊόν. Η καθαριότητα και η συντήρηση από τον χρήστη δεν πρέπει να πραγματοποιείται από παιδιά χωρίς επίβλεψη.

Το προϊόν αυτό προορίζεται μόνο για κανονική οικιακή χρήση και μπορεί επίσης να χρησιμοποιηθεί από μη έμπειρους χρήστες για την τυπική οικιακή χρήση, όπως καταστήματα, γραφεία ή άλλο παρόμοιο εργασιακό περιβάλλον, φάρμες, από πελάτες ξενοδοχείων, motels και άλλους χώρους διαμονής και/ή σε ξενώνες με πρινωό. Οποιαδήποτε τροποποίηση του προϊόντος μπορεί να έχει επιπτώσεις στην ασφάλεια, την εγκύπηση και τη σωστή λειτουργία.

Κύρια μέρη (εικόνα Α)

- | | |
|----------------------------|--------------------------------------|
| 1 Πίνακας ελέγχου | 11 Έξοδος συνεχόμενης αποστράγγισης |
| 2 Περιόδους με κίνηση | 12 Έξοδος αέρα |
| 3 Χειρολαβή | 13 Έξοδος χειροκίνητης αποστράγγισης |
| 4 Ακροφύσιο εξαερισμού | 14 Καλώδιο ρεύματος |
| 5 Σωλήνας εξαερισμού | 15 Σύνδεσμος του σωλήνα εξαερισμού |
| 6 Κιτ παραθύρου | 16 Τηλεχειριστήριο |
| 7 Συνδετήρες κιτ παραθύρου | 17 Βίδα ακροφύσιου εξαερισμού |
| 8 Βίδα | |
| 9 Πλαίσιο φίλτρου | |
| 10 Φύλλο φίλτρου | |

Ρυθμίσεις οθόνης και χειριστήριο (εικόνα Β)

- | | |
|-------------------------------------|-------------------------------|
| 1 Ενδείξεις κατάσταση | 7 Κουμπί ανεμιστήρα |
| 2 Κουμπί χρονοδιακόπτη | 8 Κουμπί ταχύτητας ανεμιστήρα |
| 3 Κουμπί πάνω | 9 Κουμπί λειτουργία ύπνου |
| 4 Κουμπί κάτω | 10 Κουμπί ισχύος |
| 5 Ενδειξη θερμοκρασίας | |
| 6 Κουμπί ισχύος / Ενδειξη LED Wi-Fi | |

Οδηγίες ασφάλειας

Σύμβολο



Περιγραφή

Περιέχει ένα ή περισσότερα (εξαιρετικά/πολύ) εύφλεκτα συστατικά.

Α ΠΡΟΕΙΔΟΠΟΙΗΣΗ

- Βεβαιωθείτε ότι έχετε διαβάσει και κατανοήσει αυτές τις οδηγίες πριν εγκαταστήσετε ή χρησιμοποιήσετε το προϊόν. Κρατήστε τη συσκευασία και το κείμενο για μελλοντική αναφορά.
- Χρησιμοποιείτε το προϊόν μόνο σύμφωνα με αυτό το εγχειρίδιο.
- Το προϊόν αυτό μπορεί να χρησιμοποιηθεί από παιδιά 8 ετών και άνω και από άτομα με μειωμένες σωματικές, αισθητηριακές ή διανοητικές ικανότητες ή χωρίς εμπειρία και γνώσεις αν επιβλέπονται ή τους έχουν δοθεί οδηγίες για την ασφαλή χρήση του προϊόντος και κατανοούν τους κινδύνους που εμπλέκονται. Τα παιδιά δεν πρέπει να παίζουν με το προϊόν. Η καθαριότητα και η συντήρηση από τον χρήστη δεν πρέπει να πραγματοποιείται από παιδιά χωρίς επίβλεψη.
- Να επιβλέπτε από κοντά όταν το προϊόν χρησιμοποιείται από ή κοντά σε παιδιά, ζώα ή άτομα με αναπηρία. Μην επιτρέπετε στα παιδιά να παίζουν μαζί του ή να το αγγίζουν.
- Να φυλάσσεται μακριά από παιδιά.
- Μην χρησιμοποιείτε ένα φθαρμένο ή ελαττωματικό προϊόν αλλά επιστρέψτε το για επιδιόρθωση ή αντικατάσταση.
- Μην εκθέτετε το προϊόν σε νερό, βροχή, υγρασία ή υψηλή υγρασία.
- Αν το προϊόν βυθιστεί στο νερό, μην αγγίζετε το προϊόν ή το νερό.
- Κλείστε το δίκτυο ρεύματος και απομακρύνετε προσεκτικά το φις από την πρίζα.
- Μόλις το προϊόν βυθιστεί ή καλυφτεί από νερό ή άλλα υγρά, μην χρησιμοποιείτε ξανά το προϊόν.
- Κρατήστε το προϊόν μακριά από πηγές θερμότητας. Μην τοποθετείτε το προϊόν πάνω σε θερμές επιφάνειες ή κοντά σε γυμνές φλόγες.
- Μην χρησιμοποιείτε το προϊόν κοντά σε εκρηκτικά ή εύφλεκτα υλικά.
- Μην εισάγετε αντικείμενα μέσα στο προϊόν.
- Μην φράσσετε ή μην καλύπτετε το πλέγμα εισόδου ή εξόδου αέρα του προϊόντος.
- Η συσκευή πρέπει να εγκαθίσταται σύμφωνα με την εθνική νομοθεσία καλωδίωσης.
- Πάντα να αποσυνδέετε το προϊόν από την πρίζα όταν το καθαρίζετε ή το μετακινείτε
- Μην τραβάτε από το καλώδιο ρεύματος για να μετακινήσετε το προϊόν.
- Αποσυνδέστε το προϊόν από το ρεύμα όπως και άλλες συσκευές αν προκύψει κάποιο πρόβλημα.
- Μην αποσυνδέετε το προϊόν τραβώντας από το καλώδιο. Να κρατάτε πάντα γερά την πρίζα και να τραβάτε.
- Κλείστε τον κύριο διακόπτη λειτουργίας πριν αποσυνδέσετε το καλώδιο τροφοδοσίας.
- Μη χρησιμοποιείτε το προϊόν όταν το καλώδιο ή το βύσμα είναι κατεστραμμένο.
- Βεβαιωθείτε ότι η παροχή ηλεκτρικού ρεύματος παροχή στην περιοχή σας αντιστοιχεί σε τάση 220 - 240 VAC και συχνότητα 50 Hz.
- Συνδέστε μόνο σε πρίζα με γείωση.
- Αν χρειάζεται, χρησιμοποιήστε μία επέκταση καλωδίου με γείωση με τη σωστή διάμετρο.
- Τεντώστε πλήρως το καλώδιο τροφοδοσίας και βεβαιωθείτε ότι το καλώδιο τροφοδοσίας δεν έρχεται σε επαφή με το προϊόν.
- Όταν χρησιμοποιείτε μία επέκταση καλωδίου, να χρησιμοποιείτε μία όσο το δυνατόν πιο μικρή και πλήρως ξεδιπλωμένη.
- Μην χρησιμοποιείτε εξωτερικούς χρονοδιακόπτες ή συστήματα απομακρυσμένου ελέγχου για να ενεργοποιήσετε ή απενεργοποιήσετε το προϊόν.
- Βεβαιωθείτε ότι δεν θα σκοντάψει κάποιος πάνω στο καλώδιο.
- Βεβαιωθείτε ότι το καλώδιο ρεύματος δεν είναι μπροδμεμένο και δεν κρέμεται από την άκρη μίας επιφάνειας εργασίας.
- Μην αφήνετε το προϊόν χωρίς επίβλεψη όταν είναι σε λειτουργία.
- Το R290 είναι ένα ψυκτικό υγρό που πληροί τις ευρωπαϊκές οδηγίες για το περιβάλλον.
- Πρέπει να γνωρίζετε ότι τα ψυκτικά είναι άοσμα.
- Τοποθετήστε το προϊόν σε ένα χώρο χωρίς συνεχόμενες πηγές ανάφλεξης (για παράδειγμα: γυμνή φλόγα, συσκευή αερίου σε λειτουργία ή ηλεκτρικός θερμαντήρας σε λειτουργία).
- Η εγκατάσταση, λειτουργία και αποθήκευση του προϊόντος πρέπει να γίνεται σε ένα χώρο με επιφάνεια δαπέδου πάνω από 7 m².
- Να αποθηκεύετε το προϊόν σε έναν καλά αεριζόμενο χώρο.
- Το προϊόν πρέπει να αποθηκεύεται έτσι ώστε να αποτρέπονται οι μηχανικές βλάβες.
- Όταν το προϊόν εγκαθίσταται, λειτουργεί ή αποθηκεύεται σε μη αεριζόμενο χώρο, βεβαιωθείτε ότι το δωμάτιο είναι σχεδιασμένο έτσι ώστε να εμποδίζεται η συσσωρευση διαρροών ψυκτικού που μπορεί να προκαλέσει κίνδυνο πυρκαγιάς ή έκρηξης λόγω ανάφλεξης του ψυκτικού που μπορεί να προκληθεί από ηλεκτρικές θερμάστρες, ηλεκτρικές κουζίνες ή άλλες πηγές ανάφλεξης.
- Τα άτομα που χειρίζονται ή εργάζονται στο κύκλωμα ψυκτικού πρέπει να έχουν την κατάλληλη πιστοποίηση που έχει εκδοθεί από διαπιστευμένο οργανισμό ο οποίος εξασφαλίζει την ικανότητα χειρισμού του ψυκτικού κυκλώματος.
- Οι επισκευές πρέπει να εκτελούνται με βάση τη σύσταση της κατασκευάστριας εταιρείας. Η συντήρηση και οι επισκευές που απαιτούν τη βοήθεια εξειδικευμένου προσωπικού θα πρέπει να διεξάγονται υπό την εποπτεία ατόμου ειδικευμένου στη χρήση εύφλεκτων ψυκτικών.
- Όταν αποψύχετε και καθαρίζετε το προϊόν, να χρησιμοποιείτε μόνο μέσα που προτείνονται από την κατασκευάστρια εταιρεία.
- Μην τρυπάτε ή θερμαίνετε κανένα μέρος του ψυκτικού κυκλώματος.

- Για να μειώσετε τον κίνδυνο ηλεκτροπληξίας, η συντήρηση του προϊόντος πρέπει να πραγματοποιείται μόνο από εξουσιοδοτημένο τεχνικό συντήρησης.

Εγκατάσταση του προϊόντος

1. Τοποθετήστε το προϊόν σε μία σταθερή και επίπεδη επιφάνεια.
2. Να μετακινείτε το προϊόν μόνο σε όρθια θέση.
3. Αφήστε ελάχιστο κενό χώρο 0,5 m γύρω από την είσοδο και την έξοδο αέρα για μία καλή κυκλοφορία της ροής αέρα.
4. Αν το προϊόν έχει γύρει, τοποθετήστε το σε όρθια θέση για 2 ώρες προτού το συνδέσετε στο ρεύμα.
5. Η εγκατάσταση, λειτουργία και αποθήκευση του προϊόντος πρέπει να γίνεται σε ένα χώρο με επιφάνεια δαπέδου πάνω από 7 m².
6. Κρατήστε το προϊόν μακριά από εύφλεκτα είδη όπως έπιπλα, κουρτίνες και παρόμοια είδη.
7. Μην τοποθετείτε εμπόδια στην οπτική αερορροής και βεβαιωθείτε ότι υπάρχει αρκετός ελεύθερος χώρος γύρω από το προϊόν.

Συναρμολόγηση της εξάτμισης (εικόνα C)

1. Χρησιμοποιήστε μόνο τον παρεχόμενο εύκαμπο σωλήνα εξάτμισης.
2. Μην μπλοκάρετε τον εύκαμπο σωλήνα εξάτμισης, μπορεί να προκληθεί υπερθέρμανση.
3. Συναρμολογήστε τον εύκαμπο σωλήνα εξάτμισης **A 5**, το ακροφύσιο εξάτμισης **A 4** και τον σύνδεσμο του σωλήνα εξάτμισης **A 15**.
4. Σύρτε **A 15** πάνω από την έξοδο αέρα **A 12**.
5. Επεκτείνετε το **A 5** έως 1500 mm.
6. Μην στρίβετε τον εύκαμπο σωλήνα εξάτμισης.
7. Βεβαιωθείτε ότι ο εύκαμπος σωλήνας δεν διπλώνει.
8. Συναρμολογήστε το κιτ παραθύρου **A 6** με τα κλιπ **A 7**.
9. Τοποθετήστε το **A 6** στο άνοιγμα παραθύρου.
10. Σφίξτε το **A 7**.
11. Περάστε το **A 4** μέσα στο **A 6** και ασφαλίστε με τη βίδα του ακροφυσίου εξάτμισης **A 17**.
12. Τοποθετήστε το προϊόν σε μια επίπεδη και στεγνή επιφάνεια.

Συναρμολόγηση συνεχόμενης αποστράγγισης (προαιρετικό)

1. Ανοίξτε την έξοδο της συνεχόμενης αποστράγγισης **A 13**.
2. Συνδέστε το **A 13** σε ένα δοχείο νερού ή ένα σύστημα αποχέτευσης (δεν περιλαμβάνεται).

Εγκαταστήστε την εφαρμογή Nedis SmartLife

1. Κάντε λήψη της εφαρμογής Nedis SmartLife για Android ή iOS στο τηλέφωνό σας από το Google Play ή το Apple App Store.
2. Ανοίξτε την εφαρμογή Nedis SmartLife στο κινητό σας.
3. Δημιουργήστε έναν λογαριασμό με τον αριθμό του κινητού τηλεφώνου ή τη διεύθυνση e-mail σας και πατήστε *Συνέχεια*.
4. Θα λάβετε έναν κωδικό επαλήθευσης στο κινητό σας τηλέφωνο ή στη διεύθυνση ηλεκτρονικού ταχυδρομείου.
5. Εισάγετε τον κωδικό επαλήθευσης που λάβατε.
6. Δημιουργήστε έναν κωδικό πρόσβασης και πατήστε *Done*.
7. Πατήστε *Add Home* για να δημιουργήσετε ένα SmartLife Home.
8. Ρυθμίστε την τοποθεσία σας, επιλέξτε τα δωμάτια που θέλετε να συνδέσετε και πατήστε *Done*.

Προσθέστε το προϊόν στην εφαρμογή SmartLife (εικόνα D)

1. Ενεργοποίηση του προϊόντος.
2. Πατήστε + στην εφαρμογή Nedis SmartLife.
3. Επιλέξτε τον τύπο της συσκευής που θέλετε να προσθέσετε από τη λίστα.
4. Επιβεβαιώστε ότι η ένδειξη LED του Wi-Fi **B 6** αναβοσβήνει γρήγορα. Η επαναφέρετε το προϊόν κατά τη διάρκεια της κατάστασης αναμονής: Πατήστε παρατεταμένα το κουμπί

- ταχύτητας του ανεμιστήρα **B 8** για 5 δευτερόλεπτα μέχρι το προϊόν να αρχίσει να εκπέμπει έναν ήχο και **B 6** να αναβοσβήνει.
5. Ακολουθήστε τις οδηγίες της εφαρμογής Nedis SmartLife.
6. Βεβαιωθείτε ότι συνδέσατε το προϊόν σε δίκτυο 2,4 GHz Wi-Fi.
7. Δώστε νέο όνομα στο προϊόν μόλις εντοπιστεί και προστεθεί.
8. Μετά την επιβεβαίωση, μπορείτε να χειρίζεστε το προϊόν με το smartphone σας.

Για να συνδέσετε τον λογαριασμό σας SmartLife με το Amazon Alexa ή και το Google Home, ρυθμίστε το χρησιμοποιώντας την ενέργεια ή τη δυνατότητα "Smart Life". Για περισσότερες λεπτομέρειες, ελέγξτε τις οδηγίες είτε στο Amazon είτε στο Google.

Χρησιμοποιήστε τον πίνακα ελέγχου και το τηλεχειριστήριο (εικόνα B)

Κουμπί	Λειτουργία
Ενδείξεις κατάστασης B 1	Υποδεικνύει την τρέχουσα κατάσταση ανεμιστήρα.
Κουμπί χρονοδιακόπτη B 2	Πατήστε για να ρυθμίσετε τον χρονοδιακόπτη. Χρησιμοποιήστε B 3 και B 4 για να ρυθμίσετε τη διάρκεια της ψύξης.
Κουμπί πάνω B 3	Αύξηση τιμών.
Κουμπί κάτω B 4	Μείωση τιμών.
Ένδειξη θερμοκρασίας B 5	Υποδεικνύει την τρέχουσα θερμοκρασία.
Κουμπί ισχύος / Ένδειξη LED Wi-Fi B 6	Ενεργοποίηση και απενεργοποίηση του προϊόντος.
Κουμπί ανεμιστήρα B 7	Πατήστε επανειλημμένα το κουμπί για να επιλέξετε: Κατάσταση ψύξης / κατάσταση αφύγνωσης / κατάσταση ανεμιστήρα.
Κουμπί ταχύτητας ανεμιστήρα B 8	Πατήστε επανειλημμένα για να επιλέξετε την ταχύτητα ανεμιστήρα.
Κουμπί λειτουργία ύπνου B 9	Ενεργοποίηση της λειτουργίας αδρανισμού. Λειτουργεί μόνο στη λειτουργία ψύξης. Μετά από μία ώρα η ρυθμιζόμενη θερμοκρασία αυξάνεται σε 1 °C και ξανά μετά από 2 ώρες.
Κουμπί λειτουργίας B 10	Ενεργοποίηση και απενεργοποίηση του προϊόντος.

Δήλωση συμμόρφωσης

Εμείς, η Nedis B.V. δηλώνουμε ως κατασκευαστής ότι το προϊόν WIFACMB1WT7 από τη μάρκα μας Nedis®, το οποίο κατασκευάζεται στην Κίνα, έχει ελεγχθεί σύμφωνα με όλα τα σχετικά πρότυπα και κανονισμούς της ΕΚ και ότι όλοι οι έλεγχοι έχει ολοκληρωθεί με επιτυχία. Η δήλωση συμμόρφωσης περιλαμβάνει αλλά δεν περιορίζεται στον κανονισμό RED 2014/53/EU.

Το πλήρες κείμενο της δήλωσης συμμόρφωσης (και το δελτίο ασφάλεια όπου ισχύει) υπάρχει και είναι διαθέσιμο προς λήψη στο: nedis.gr/wifacmb1wt7#support

SK Rýchly návod

Inteligentné klimatizačné zariadenie s funkciou Wi-Fi

WIFACMB1WT7



Viac informácií nájdete v rozšírenom návode online: nedis.gr/wifacmb1wt7

Určené použitie

Nedis WIFACMB1WT7 je miestne klimatizačné zariadenie, ktoré sa používa na chladenie a odvlhčovanie miestnosti.

Výrobok je určený výhradne ako miestne klimatizačné zariadenie na domáce použitie vo vnútornom prostredí.

Výrobok nie je určený na profesionálne použitie.

Tento výrobok môžu používať deti od 8 rokov a staršie a osoby so zníženými fyzickými, zmyslovými alebo mentálnymi schopnosťami alebo s nedostatkom skúseností a znalostí iba pod dozorom alebo pokiaľ sú poučení o používaní výrobku bezpečným spôsobom a chápu súvisiace riziká. Deti sa nesmú hrať s výrobkom. Čistenie a používateľskú údržbu nesmú vykonávať deti bez dozoru.

Tento výrobok je určený na typické použitie v domácnostiach, môžu ho využívať aj bežní používatelia v prostrediach, ako sú: obchody, kancelárie a iné podobné pracovné prostredia, domy na farme, ako aj klienti v hoteloch, moteloch a ostatných obytných prostrediach a/alebo v ubytovacích zariadeniach s raňajkami.

Každá zmena výrobku môže mať následky na bezpečnosť, záruku a správne fungovanie.

Hlavné časti (obrázok A)

- | | |
|---|--------------------------------|
| 1 Ovládací panel | 10 Sito filtra |
| 2 Výkyvné žalúzie | 11 Výstup nepretržitého odtoku |
| 3 Rúčka | 12 Výfuk |
| 4 Vývodová dýza | 13 Výstup manuálneho odtoku |
| 5 Vývodová hadica | 14 Napájací kábel |
| 6 Súprava na montáž na okno | 15 Konektor vývodovej hadice |
| 7 Upevňovacie prvky súpravy na montáž na okno | 16 Dialkový ovládač |
| 8 Skrutka | 17 Skrutka vývodovej dýzy |
| 9 Rám filtra | |

Ovládací panel a diaľkový ovládač (obrázok B)

- | | |
|---------------------|----------------------------------|
| 1 Indikátory režimu | 6 Vypínač / LED indikátor Wi-Fi |
| 2 Tlačidlo časovača | 7 Tlačidlo režimu ventilátora |
| 3 Tlačidlo Hore | 8 Tlačidlo rýchlosti ventilátora |
| 4 Tlačidlo dole | 9 Tlačidlo pokojového režimu |
| 5 Indikátor teploty | 10 Vypínač |

Bezpečnostné pokyny

Ikona **Opis**
Obsahuje jednu alebo viac (mimoriadne/vysoko) horľavých zložiek.



A VAROVANIE

- Pred inštaláciou alebo použitím výrobku si nezabudnite prečítať a pochopiť všetky pokyny v tomto dokumente. Uchovajte obal a tento dokument pre potreby v budúcnosti.
- Výrobok používajte len podľa opisu v tomto návode.
- Tento výrobok môžu používať deti od 8 rokov a staršie a osoby so zníženými fyzickými, zmyslovými alebo mentálnymi schopnosťami alebo s nedostatkom skúseností a znalostí iba pod dozorom alebo pokiaľ sú poučení o používaní výrobku bezpečným spôsobom a chápu súvisiace riziká. Deti sa nesmú hrať s výrobkom. Čistenie a používateľskú údržbu nesmú vykonávať deti bez dozoru.
- Keď výrobok používajú deti, alebo sa výrobok používa blízko deti, zvierat alebo nie úplne spôsobilých osôb, vyžaduje sa prísny dozor. Nedovoľte deťom, aby sa hrali s výrobkom alebo sa ho dotýkali.
- Výrobok udržiavajte mimo dosahu detí.

- Nepoužívajte poškodený alebo chybný výrobok, ale vráťte ho na opravu alebo výmenu.
- Výrobok nevystavujte vode, dažďu alebo vysokej vlhkosti.
- Ak dôjde k ponoreniu výrobku do vody, nedotýkajte sa výrobku ani vody.
- Vypnite hlavnú napájaciu sieť a opatrne odpojte zástrčku od napájacej elektrickej zásuvky.
- Po namočení alebo ponorení výrobku do vody alebo iných kvapalín nepoužívajte znova výrobok.
- Výrobok uchovávajte mimo zdrojov tepla. Neumiestňujte výrobok na horúce povrchy ani blízko otvorených plameňov.
- Výrobok nepoužívajte blízko výbušných alebo horľavých materiálov.
- Do výrobku nekladajte žiadne predmety.
- Neblokujte ani nezakrývajte mriežku prívodu či vývodu vzduchu výrobku.
- Spotrebič sa musí nainštalovať v súlade s národnými predpismi týkajúcimi sa zapájania elektrických zariadení.
- Vždy odpojte výrobok od elektrickej napájacej zásuvky, keď sa výrobok čistí alebo premiestňuje.
- Výrobok nepremiestňujte tahaním za napájací kábel.
- Ak sa vyskytnú problémy, výrobok odpojte od zdroja napájania a iného zariadenia.
- Výrobok neodpájajte zo zásuvky tahaním kábla. Vždy chyťte zástrčku a vytiahnite ju.
- Pred odpojením napájacieho kábla vypnite hlavný vypínač.
- Nepoužívajte výrobok, keď došlo k poškodeniu kábla alebo zástrčky.
- Uistite sa, že elektrické napájanie vo vašej oblasti zodpovedá napätiu 220 – 240 V stried. prúdu a frekvencii 50 Hz.
- Pripájajte len k uzemnenej elektrickej zásuvke.
- Ak je to potrebné, použite uzemnený predlžovací kábel s vhodným priemerom.
- Úplne roztriahnite napájací kábel a zabezpečte, aby nebol v kontakte s výrobkom.
- Pri používaní predlžovacieho kábla použite čo najkratší kábel, ktorý bude plne roztriahnutý.
- Nepoužívajte externé časovače ani systémy diaľkového ovládania na zapínanie alebo vypínanie výrobku.
- Uistite sa, že sa o kábel nebudú ľudia potýkať.
- Zabezpečte, aby nemožno dojsť k zamotaniu napájacieho kábla a aby neprešiel cez okraj pracovnej plochy.
- Nenechávajte výrobok bez dozoru, keď je zapnutý.
- R290 je plynné chladivo, ktoré vyhovuje európskym smerniciam týkajúcim sa životného prostredia.
- Uvedomte si, že chladivá môžu byť bez zápachu.
- Výrobok umiestnite do prostredia bez žiadnych nepretržitých zdrojov zapalovania (napríklad: otvorené plamene, plynové alebo elektrické spotrebiče v činnosti).
- Výrobok inštalujte, používajte a skladujte len v miestnosti s podlahovou plochou viac ako 7 m².
- Výrobok skladujte len v dostatočne vetranom prostredí.
- Výrobok skladujte takým spôsobom, aby nedošlo k mechanickej poruche.
- Keď sa výrobok inštaluje, používa alebo skladuje v nevetranom prostredí, uistite sa, že je daná miestnosť navrhnutá tak, aby zabránila hromadeniu únikov chladiva, ktoré by mohli viesť k riziku vzniku požiaru alebo výbuchu v dôsledku vznietenia chladiva, spôsobeného elektrickými ohrievačmi, sporákmi či inými zápalnými zdrojmi.
- Pracovať na chladivom okruhu a zasahovať do chladivého okruhu smú len osoby s aktuálne platným certifikátom od priemyselnej akreditačnej orgány, ktorý potvrdzuje ich spôsobilosť na bezpečnú manipuláciu s chladivami v súlade s priemyselne uznávanými technickými požiadavkami.
- Servis sa smie vykonávať len podľa odporúčania výrobcu zariadenia. Údržba a oprava vyžadujúca asistenciu ďalšieho

kvalifikovaného personálu sa smie vykonávať len pod dozorom osoby kompetentnej v používaní horľavých chladiv.

- Pri odmrzovaní a čistení výrobku nepoužívajte žiadne iné prostriedky ako tie, ktoré odporúča výrobca.
- Neprepichujte ani nezohrievajte žiadnu časť chladiaceho okruhu.
- Servis tohto výrobku môže vykonávať len kvalifikovaný technik, aby sa znížilo nebezpečenstvo poranenia elektrickým prúdom.

Inštalácia výrobku

- A** Výrobok položte na stabilný a rovný povrch.
- A** Výrobok premiestňujte len vo vzpriamenej polohe.
- A** Okolo vstupu a výstupu vzduchu ponechajte minimálne 0,5 m priestor, aby sa zabezpečila dobrá cirkulácia vzduchu.
- A** Ak došlo k nakloneniu výrobku, pred jeho pripojením k napájacej elektrickej zásuvke ho nechajte stáť vo vzpriamenej polohe na 2 hodiny.
- A** Výrobok inštalujte, používajte a skladujte len v miestnosti s podlahovou plochou viac ako 7 m².
- A** Výrobok udržiavajte mimo horľavých predmetov, ako je nábytok, závesy a podobne.
- A** Nezakrývajte ventilačné otvory a uistite sa, že okolo výrobku je dostatok miesta.

Montáž vývodu (obrázok C)

- A** Používajte len dodanú vývodovú hadicu.
 - A** Dbajte na to, aby nedošlo k zablokovaniu vývodovej hadice, mohlo by to spôsobiť prehriatie.
1. Zmontujte vývodovú hadicu **A5**, vývodovú dýzu **A4** a konektor vývodovej hadice **A15**.
 2. Posuňte **A15** na výstup vzduchu **A12**.
 3. Predĺžte **A5** maximálne 1500 mm.
- A** Neskrúčajte vývodovú hadicu.
 - A** Zabezpečte, aby sa vývodová hadica neskrútila.
4. Namontujte okennú súpravu **A6** pomocou upevňovacích prvkov **A7**.
 5. Nainštalujte **A6** do okenného otvoru.
 6. Pritiahnite **A7**.
 7. Založte **A4** do **A6** a upevnite pomocou skrutky vývodovej dýzy **A17**.
- i** Výrobok umiestnite na plochý a suchý povrch.

Montáž nepretržitého odtoku (voliteľná možnosť)

1. Otvorte výstup nepretržitého odtoku **A13**.
2. Pripojte **A13** k nádobe na vodu alebo odtokový systém (nie je dodaný).

Inštalácia aplikácie Nedis SmartLife

1. Stiahnite si aplikáciu Nedis SmartLife pre systém Android alebo iOS v telefóne prostredníctvom Google Play alebo Apple App Store.
2. Otvorte aplikáciu Nedis SmartLife v telefóne.
3. Vytvorte účet pomocou svojho čísla mobilného telefónu alebo svojej e-mailovej adresy a klepnite na **Pokračovať**.
4. Dostanete overovací kód na svoj mobilný telefón alebo na svoju e-mailovú adresu.
5. Zadajte prijatý overovací kód.
6. Vytvorte heslo a klepnite na **Done**.
7. Klepnutím na **Add Home** vytvorte domovskú stránku SmartLife.
8. Nastavte svoju lokalitu, vyberte miestnosť, ku ktorým sa chcete pripojiť, a klepnite na **Done**.

Pridanie výrobku do aplikácie SmartLife (obrázok D)

1. Zapnite výrobok.
2. Klepnite na + v aplikácii Nedis SmartLife.
3. Zvoľte typ zariadenia, ktorý chcete pridať, zo zoznamu.

4. Overte, či rýchlo bliká LED indikátor Wi-Fi **B6**. Alebo resetujte výrobok počas pohotovostného režimu: Podržte stlačené tlačidlo rýchlosti ventilátora **B8** na 5 sekúnd, kým výrobok nevydá tón a **B6** nezačne blikáť.
5. Postupujte podľa pokynov v aplikácii Nedis SmartLife.
 - i** Zabezpečte pripojenie výrobku k 2,4 GHz sieti Wi-Fi.
6. Po nájdení a pridaní výrobku premenujte výrobok.
7. Po potvrdení budete môcť výrobok ovládať pomocou svojho smartfónu.

Ak chcete pripojiť svoj účet SmartLife k Amazon Alexa a/alebo Google Home, nastavte ho pomocou úkonu alebo zručnosti „Smart Life“. Ďalšie podrobnosti nájdete v pokynoch na stránke spoločnosti Amazon alebo Google.

Použitie ovládacieho panela a diaľkového ovládača (obrázok B)

Tlačidlo	Funkcia
Indikátory režimu B1	Zobrazuje aktuálny režim ventilátora.
Tlačidlo časovača B2	Stlačením nastavíte časovač. Pomocou B3 a B4 nastavíte trvanie chladenia.
Tlačidlo Hore B3	Zvyšovanie hodnôt.
Tlačidlo Dole B4	Znižovanie hodnôt.
Indikátor teploty B5	Zobrazuje aktuálnu teplotu.
Vypínač / LED indikátor Wi-Fi B6	Zapnutie alebo vypnutie výrobku.
Tlačidlo režimu ventilátora B7	Opakovaným stlačením tlačidla zvolíte požadovaný režim: Režim chladenia/ režim odvlhčovania/režim ventilátora.
Tlačidlo rýchlosti ventilátora B8	Opakovaným stláčaním môžete zvoliť rýchlosť otáčok ventilátora.
Tlačidlo pokojového režimu B9	Aktivuje sa pokojový režim. Funguje len v režime chladenia. Po jednej hodine sa nastavená teplota zvýši o 1 °C a znova po 2 hodinách.
Tlačidlo napájania B10	Zapnutie alebo vypnutie výrobku.

Vyhľadanie o zhode

Spoločnosť Nedis B.V. ako výrobca vyhlasuje, že výrobok WIFACMB1WT7 našej značky Nedis®, vyrobený v Číne, bol preskúšaný podľa všetkých príslušných noriem a smerníc CE a že všetky skúšky boli ukončené úspešne. Medzi ne okrem iného patrí smernica RED 2014/53/EÚ.

Úplné znenie Vyhľadania o zhode (a prípadnú kartu bezpečnostných údajov) môžete nájsť a stiahnuť na:

nedis.sk/wifacmb1wt7#support

CS Rychlý návod

Chytrá klimatizace Wi-Fi

WIFACMB1WT7



Více informací najdete v rozšířené příručce online: nedis.sk/wifacmb1wt7

Zamýšlené použitie

WIFACMB1WT7 značky Nedis je pevná klimatizácia určená k chladzovaniu a odvlhčovaniu miestnosti.

Výrobek je určen k použitiu výhradne jako pevná místní klimatizace do vnitřních prostor pro domácí použití.

Výrobek není určen k profesionálnímu použití.

Tento výrobek mohou používat děti od 8 let a osoby se sníženými tělesnými, smyslovými nebo duševními schopnostmi nebo s

nedostatkem zkušeností a znalostí, pokud jsou pod dohledem, nebo podle pokynů ohledně bezpečného používání výrobku, pokud se seznámí s možnými riziky. Děti by si s výrobkem neměly hrát. Čištění a uživatelskou údržbu nesmí vykonávat děti bez dozoru.

Tento výrobek je určen k použití v domácím prostředí nebo v neprofesionálním kuchyňském prostředí, např. v obchodech, kancelářích a dalších podobných pracovních prostředích, na farmách, klienty v hotelech, motelech a dalších rezidenčních prostorách a/nebo v zařízeních poskytujících ubytování se snídaní. Jakékoli úpravy výrobku mohou ovlivnit jeho bezpečnost, záruku a správné fungování.

Hlavní části (obrázek A)

- | | |
|-----------------------|------------------------------|
| 1 Ovládací panel | 10 Síta filtru |
| 2 Natáčecí žaluzie | 11 Vývod nepřetržitě drenáže |
| 3 Držadlo | 12 Vzduchový průduch |
| 4 Výfuková tryska | 13 Vývod ruční drenáže |
| 5 Výfuková hadice | 14 Napájecí kabel |
| 6 Okenní sada | 15 Konektor výfukové hadice |
| 7 Upínače okenní sady | 16 Dálkové ovládání |
| 8 Šroub | 17 Šroub výfukové trysky |
| 9 Rámeček filtru | |

Ovládací panel a dálkové ovládání (obrázek B)

- | | |
|---------------------|---|
| 1 Další ukazatele | 6 Tlačítko zapnutí/vypnutí / LED ukazatel Wi-Fi |
| 2 Tlačítko časovače | 7 Tlačítko režimu ventilátoru |
| 3 Tlačítko nahoru | 8 Tlačítko rychlosti ventilátoru |
| 4 Tlačítko dolů | 9 Tlačítko režimu spánku |
| 5 Ukazatel teploty | 10 Tlačítko zapnutí/vypnutí |

Bezpečnostní pokyny

Ikona	Popis
	Obsahuje jednu nebo více (extrémně/vysoko) hořlavých složek.



A VAROVÁNÍ

- Před instalací či používáním výrobku si nejprve kompletně přečtěte pokyny obsažené v tomto dokumentu a ujistěte se, že jim rozumíte. Tento dokument a balení uschovejte pro případné budoucí použití.
- Výrobek používejte pouze tak, jak je popsáno v této příručce.
- Tento výrobek mohou používat děti od 8 let a osoby se sníženými tělesnými, smyslovými nebo duševními schopnostmi nebo s nedostatkem zkušeností a znalostí, pokud jsou pod dohledem, nebo podle pokynů ohledně bezpečného používání výrobku, pokud se seznámí s možnými riziky. Děti by si s výrobkem neměly hrát. Čištění a uživatelskou údržbu nesmí vykonávat děti bez dozoru.
- Pokud výrobek používáte v blízkosti dětí, zvířat či nemohoucích osob, je vždy nutné zajistit řádný dohled. Dětem nedovolte, aby si s výrobkem hrály či se jej dotýkaly.
- Výrobek udržujte mimo dosah dětí.
- Poškozený nebo vadný výrobek nepoužívejte, ale vraťte jej k opravě nebo výměně.
- Nevystavujte výrobek působení vody, deště, vlhkosti či výsoce vlhkého vzduchu.
- Jestliže došlo k ponoření výrobku do vody, nedotýkejte se výrobku ani vody.

- Vypněte hlavní přívod energie a opatrně odstraňte napájecí kabel ze zásuvky.
- Pokud došlo k ponoření výrobku do vody nebo jeho poltí vodou či jinou kapalinou, přestaňte jej používat.
- Výrobek uchovávejte mimo zdroje tepla. Neumísťujte výrobek na horké povrchy nebo do blízkosti otevřeného ohně.
- Nepoužívejte výrobek v blízkosti výbušných či hořlavých materiálů.
- Do výrobku nevkładejte žádné předměty.
- Nezacpávejte ani nepřikrývejte mřížky vstupu a výstupu vzduchu.
- Zařízení instalujte v souladu s místními předpisy ohledně elektrických zapojení.
- Při čištění nebo přesouvání výrobku vždy odpojte výrobek ze zásuvky.
- Nepřemísťujte výrobek taháním za napájecí kabel.
- Dojde-li k jakémukoli problému, odpojte výrobek ze sítě a od jiných zařízení.
- Výrobek neodpojujte taháním za kabel. Vždy uchopte a vytáhněte zástrčku.
- Před odpojením napájecího kabelu ze zásuvky vždy vypněte hlavní vypínač zařízení.
- Nepoužívejte výrobek, pokud jsou kabel či zástrčka poškozené.
- Ujistěte se, že elektrické napájení ve vaší oblasti odpovídá napětí 220 - 240 VAC a frekvenci 50 Hz.
- Připojte vždy pouze do uzemněné stěnové zásuvky.
- V případě nutnosti použijte uzemněný prodlužovací kabel vhodného průměru.
- Napájecí kabel zcela rozmotejte a zajistěte, aby nepřišel do styku s výrobkem.
- Při použití prodlužovacího kabelu použijte kabel, který je co nejkratší a zcela napnutý.
- K zapínání a vypínání výrobku nepoužívejte externí časovače ani systémy dálkového ovládání.
- Kabel ved'te tak, aby o něj nikdy nezakopnul.
- Ujistěte se, že se napájecí kabel nemůže zamotat ani nevisí pověšený přes okraj pracovní desky.
- Je-li výrobek zapnutý, nenechávejte jej nikdy bez dozoru.
- R290 je chladicí plyn, který vyhovuje evropským směrnícím o ochraně životního prostředí.
- Pozor, chladiva mohou být bez zápachu.
- Umístěte výrobek do oblasti bez zdrojů vznícení (např. otevřený oheň, pracující plynová či elektrická zařízení).
- Instalujte, provozujte a skladujte výrobek v místnosti s podlahovou plochou více než 7 m².
- Výrobek skladujte pouze v dobře větráných prostorách.
- Výrobek skladujte tak, abyste zabránili jeho mechanickému poškození.
- Pokud výrobek instalujete, provozujete nebo skladujete v nevětraném prostoru, zajistěte, aby daná místnost byla navržena tak, aby bránila hromadění případného úniku chladiva, což by mohlo mít za následek riziko vzniku požáru či výbuchu v důsledku vzplanutí chladiva od elektrických topidel, kamen či jiných zdrojů vznícení.
- Na chladícím okruhu mohou pracovat či do něj zasahovat pouze osoby, které jsou držitelem platného oprávnění od oborově akreditovaného orgánu, jež potvrzuje způsobilost dané osoby nakládat s chladivem bezpečně podle oborově uznávané specifikace.
- Servis výrobku je povoleno provádět pouze dle doporučení výrobce. Údržba a opravy vyžadující asistenci dalšího zkušeného personálu lze provádět pouze pod dohledem osoby způsobilé k používání hořlavých chladiv.
- Při odmrazování a čištění výrobku nepoužívejte žádné jiné prostředky než prostředky doporučené výrobcem.
- Nepropichujte ani nezahřívajte žádnou část chladicího obvodu.

- Servisní zásahy na tomto výrobku smí provádět pouze kvalifikovaný technik údržby, sníží se tak riziko úrazu elektrickým proudem.

Instalace výrobku

- A** Umístěte výrobek na stabilní a rovný povrch.
- A** Výrobek přesouvejte pouze ve vzpřímené poloze.
- A** Kolem přívodu vzduchu nechte prostor zhruba 0,5 m, aby byla umožněna dobrá cirkulace vzduchu.
- A** Pokud dojde k naklonění výrobku, nechte jej před zapojením stát ve vzpřímené poloze po dobu 2 hod.
- A** Instalujte, provozujte a skladujte výrobek v místnosti s podlahovou plochou více než 7 m².
- A** Výrobek uchovávejte v dostatečné vzdálenosti od hořlavých předmětů, jako jsou nábytek, záclony a podobně.
- A** Nezakrývejte ventilací otvory a ujistěte se, že kolem výrobku je dostatek prostoru.

Sestavení výfuku (obrázek C)

- A** Používejte vždy pouze příloženou výfukovou hadici.
 - A** Výfukovou hadici nikdy nezakrývejte, mohlo by dojít k přehřátí výrobku.
1. Sestavte výfukovou hadici **A5**, výfukovou trysku **A4** a konektor výfukové hadice **A15**.
 2. Nasuňte **A15** přes vzduchový výstup **A12**.
 3. Roztáhněte **A5** až na 1500 mm.
 - A** Výfukovou hadici nekruťte.
 - A** Zajistěte, aby nedošlo k deformaci výfukové hadice.
 4. Sestavte okenní sadu **A6** s upínadly **A7**.
 5. Nainstalujte **A6** do otvoru v okně.
 6. Dotáhněte **A7**.
 7. Navakněte **A4** do **A6** a dotáhněte šroubem výfukové trysky **A17**.
- i** Umístěte výrobek na vodorovný, plochý a suchý povrch.

Sestavení nepřetržitě drenáže (volitelné)

1. Otevřete vývod nepřetržitě drenáže **A15**.
2. Připojte **A15** na nádobu na vodu nebo na drenážní systém (není součástí).

Instalace aplikace Nedis SmartLife

1. Stáhněte si do telefonu aplikaci Nedis SmartLife pro Android nebo iOS (z obchodu Google Play nebo Apple App Store).
2. Otevřete ve svém telefonu aplikaci Nedis SmartLife.
3. Vytvořte si účet pomocí svého telefonního čísla nebo e-mailové adresy a klepněte na *Pokračovat*.
4. Na svůj mobilní telefon či e-mailovou adresu obdržíte potvrzovací kód.
5. Zadejte přijatý ověřovací kód.
6. Vytvořte heslo a klepněte na *Done*.
7. Klepnutím na *Add Home* vytvořte domov SmartLife Home.
8. Nastavte místo, vyberte místnosti, které chcete připojit, a klepněte na *Done*.

Přidání výrobku do aplikace SmartLife (obrázek D)

1. Zapněte výrobek.
2. V aplikaci Nedis SmartLife klepněte na +.
3. Vyberte ze seznamu typ zařízení, které chcete přidat.
4. Ujistěte se, že LED ukazatel Wi-Fi **B6** rychle bliká. Nebo resetujte výrobek během pohotovostního režimu: Stiskněte a podržte tlačítko rychlosti ventilátoru **B3** na dobu 5 sekund, dokud nezazní tón a **B6** nezačne blikat.
5. Řiďte se pokyny uvedenými v aplikaci Nedis SmartLife.
- i** Ujistěte se, že je výrobek připojen k 2,4 GHz síti Wi-Fi.
6. Jakmile aplikace výrobek najde a přidá, přejmenujte jej.
7. Po potvrzení lze výrobek ovládat pomocí chytrého telefonu.

Chcete-li připojit svůj účet SmartLife ke službě Amazon Alexa a/nebo Google Home, nastavte spojení pomocí akce či dovednosti „Smart Life“: Více informací najdete v pokynech od Amazonu či Googlu.

Použití ovládacího panelu a dálkového ovládání (obrázek B)

Tlačítko	Funkce
Další ukazatele B1	Ukazuje aktuální režim ventilátoru.
Tlačítko časovače B2	Stiskem nastavte časovač. Pomocí B3 a B4 nastavte požadovanou dobu chlazení.
Tlačítko nahoru B3	Zvyšuje hodnoty.
Tlačítko šipky dolů B4	Snižuje hodnoty.
Ukazatel teploty B5	Ukazuje aktuální teplotu.
Tlačítko zapnutí/vypnutí / LED ukazatel Wi-Fi B6	Zapínání nebo vypínání výrobku.
Tlačítko režimu ventilátoru B7	Opakovaným stiskem tlačítka vyberte režim: Režim chlazení / režim odvlhčování / režim ventilátoru.
Tlačítko rychlosti ventilátoru B8	Opakovaným stiskem vyberte rychlost ventilátoru.
Tlačítko režimu spánku B9	Aktivuje režim spánku. Funguje pouze v režimu chlazení. Po jedné hodině se nastavená teplota zvýší o 1 °C a znovu po 2 hod.
Tlačítko zapnutí / vypnutí B10	Zapínání nebo vypínání výrobku.

Prohlášení o shodě

Společnost Nedis B.V. coby výrobce prohlašuje, že výrobek WIFACMB1WT7 značky Nedis®, vyrobený v Číně, byl přezkoušen v souladu se všemi relevantními normami a nařízeními EK a že všemi zkouškami úspěšně prošel. Patří sem mimo jiné také nařízení RED 2014/53/EU.

Kompletní prohlášení o shodě (a případně bezpečnostní list) můžete najít a stáhnout na adrese: nedis.cs/wifacmb1wt7#support

RO Ghid rapid de inițiere

Instalație de climatizare inteligentă Wi-Fi

WIFACMB1WT7



Pentru informații suplimentare, consultați manualul extins, disponibil online: ned.is/wifacmb1wt7

Utilizare preconizată

Nedis WIFACMB1WT7 este o instalație locală de climatizare, folosită pentru răcirea și dezumidificarea încăperilor. Produsul este destinat exclusiv utilizării ca instalație locală de climatizare, pentru utilizare casnică, în spații închise. Produsul nu este destinat utilizării profesionale. Acest produs poate fi utilizat de copii cu vârsta peste 8 ani și de persoanele cu capacități fizice, senzoriale sau mentale reduse sau fără experiență și fără cunoștințe dacă acestea sunt supravegheate sau instruite cu privire la utilizarea produsului într-un mod sigur și înțeleg pericolele implicate. Copii nu trebuie să se joace cu produsul. Curățarea și întreținerea de către utilizator nu trebuie să fie efectuate de copii fără supraveghere. Acest produs este destinat utilizării în gospodărie, pentru funcții gospodărești obișnuite și poate fi folosit de asemenea de către utilizatori care nu au nivel de expert pentru funcții gospodărești obișnuite, de exemplu: magazine, birouri sau alte medii de lucru similare, ferme, de către clienții hotelurilor, motelurilor și altor medii

de tip rezidențial și/sau în medii de tip cazare și mic dejun.
Orice modificare a produsului poate avea consecințe pentru siguranța, garanția și funcționarea corectă a produsului.

Piese principale (imagine A)

- | | |
|-----------------------------------|--|
| 1 Panou de comandă | 11 Orificiu de ieșire pentru golire continuă |
| 2 Aripioare de balansare | 12 Ieșire aer |
| 3 Mâner | 13 Orificiu de ieșire pentru golire manuală |
| 4 Duză de evacuare | 14 Cablu electric |
| 5 Furtun de evacuare | 15 Conector furtun de evacuare |
| 6 Kit ferestre | 16 Telecomandă |
| 7 Elemente de fixare kit ferestre | 17 Șurub duză de evacuare |
| 8 Șurub | |
| 9 Cadrul filtrului | |
| 10 Sita filtrului | |

Panou de comandă și telecomandă (imagine B)

- | | |
|----------------------------|-------------------------------|
| 1 Indicatoare de mod | 6 Buton Power / LED indicator |
| 2 Buton temporizator | Wi-Fi |
| 3 Buton sus | 7 Butonul modului ventilator |
| 4 Buton jos | 8 Buton turație ventilator |
| 5 Indicator de temperatură | 9 Buton mod așteptare |
| | 10 Buton Power |

Instrucțiuni de siguranță

Pictogramă

Descriere



Conține una sau mai multe componente (extrem/deosebit de) inflamabile.



A AVERTISMENT

- Asigurați-vă că ați citit complet și că ați înțeles instrucțiunile din acest document înainte de a instala sau utiliza produsul. Păstrați ambalajul și acest document pentru a le consulta ulterior.
- Folosiți produsul exclusiv conform descrierii din acest manual.
- Acest produs poate fi utilizat de copiii cu vârsta peste 8 ani și de persoanele cu capacități fizice, senzoriale sau mentale reduse sau fără experiență și fără cunoștințe dacă acestea sunt supravegheate sau instruite cu privire la utilizarea produsului într-un mod sigur și înțeleg pericolurile implicate. Copiii nu trebuie să se joace cu produsul. Curățarea și întreținerea de către utilizator nu trebuie să fie efectuate de copii fără supraveghere.
- Este necesară supravegherea îndeaproape când produsul este folosit de către copii sau în apropierea acestora, a animalelor sau a persoanelor cu dizabilități. Nu permiteți copiilor să se joace cu produsul sau să îl atingă.
- Nu lăsați produsul la îndemâna copiilor.
- Nu folosiți un produs avariat sau defect, ci returnați-l pentru reparare sau înlocuire.
- Nu expuneți produsul la apă, ploaie, umezeală sau umiditate puternică.
- Dacă produsul este imersat în apă, nu atingeți produsul sau apa.
- Opriți alimentarea de la rețea și scoateți cu grijă ștecherul din priză.
- După imersarea sau acoperirea produsului cu apă sau alte lichide, nu folosiți din nou produsul.
- Nu apropiați produsul de surse de căldură. Nu așezați produsul pe suprafețe fierbinți sau în apropierea focului deschis.

- Nu folosiți produsul lângă materiale explozive sau inflamabile.
- Nu introduceți obiecte în produs.
- Nu blocați sau acoperiți grila de admisie sau pe cea de evacuare a produsului.
- Aparatul va fi montat în conformitate cu reglementările naționale în privința cablajelor.
- Deconectați întotdeauna produsul de la priza electrică la curățarea sau deplasarea produsului.
- Nu deplasați produsul trăgând de cablul electric.
- Deconectați produsul de la sursa electrică și de la alte echipamente în cazul în care apar probleme.
- Nu trageți de cablu pentru a deconecta produsul de la priză. Apucați întotdeauna ștecherul și trageți de acesta.
- Opriți comutatorul electric principal înainte de deconectarea cablului electric.
- Nu folosiți produsul în cazul în care cablul sau ștecherul sunt deteriorate.
- Asigurați-vă că alimentarea electrică în zona dumneavoastră se încadrează în domeniul de tensiuni de 220 - 240 V c.a. la frecvența de 50 Hz.
- Conectați numai la o priză cu împământare.
- Dacă este necesar, folosiți un cablu electric prelungitor de diametru adecvat.
- Extindeți complet cablul electric și verificați ca acesta să nu intre în contact cu produsul.
- Când folosiți un prelungitor, alegeți unul cât mai scurt posibil și complet extins.
- Nu folosiți temporizatoare externe sau sisteme externe de telecomandă pentru pornirea sau oprirea produsului.
- Asigurați-vă că nimeni nu trece peste cablu.
- Asigurați-vă că respectivul cablu electric nu se poate încurca și nu atârna pe marginea blatului de lucru.
- Nu lăsați produsul nesupravegheat când este pornit.
- R290 este un gaz refrigerent conform cu directivele europene de mediu.
- Țineți cont că refrigerenții pot fi inodor.
- Așezați produsul într-o zonă fără surse continue de aprindere (de exemplu: foc deschis, aparate pe gaz sau electrice în funcțiune).
- Montați, exploatați și depozitați produsul exclusiv într-o încăpere cu suprafața pardoselei mai mare de 7 m².
- Depozitați produsul exclusiv într-o zonă bine ventilată.
- Depozitați produsul așa încât să împiedicați defecțiunile mecanice.
- Când produsul este montat, exploatat sau depozitat într-o zonă neventilată, asigurați-vă că încăperea este proiectată pentru a preveni acumularea scurgerilor de refrigerent, având ca rezultat riscul de incendiu sau explozie din cauza aprinderii refrigerentului, produsă de radiatoarele electrice, sobe sau alte surse de aprindere.
- Pot efectua lucrări la un circuit de refrigerent numai persoanele cu certificat valabil în prezent, eliberat de o autoritate de evaluare acreditată în industrie, care le autorizează competența de a manipula în siguranță refrigerenții în conformitate cu o specificație de evaluare recunoscută în industrie.
- Service-ul se poate realiza doar conform recomandărilor din partea producătorului echipamentului. Întreținerea și reparațiile care necesită asistență din partea personalului calificat se pot realiza numai sub supravegherea persoanei competente în utilizarea refrigerenților inflamabili.
- La dezghețarea și curățarea produsului, nu folosiți alte mijloace decât cele recomandate de către compania de producție.
- Nu înțepați sau încălziți nicio parte a circuitului de refrigerent.
- Service-ul asupra acestui produs poate fi realizat doar de către un tehnician calificat pentru întreținere, pentru a reduce riscul de electrocutare.

Instalarea produsului

- A** Așezați produsul pe o suprafață stabilă și plană.
- A** Deplasați produsul numai în poziție verticală.
- A** Lăsați o distanță minimă de 0,5 m în jurul admisiei și evacuării aerului pentru a permite o circulație bună a fluxului de aer.
- A** Dacă produsul a fost înclinat, lăsați-l să stea vertical timp de 2 ore înainte de a-l conecta la alimentarea electrică.
- A** Montați, exploatați și depozitați produsul exclusiv într-o încăpere cu suprafața pardoselei mai mare de 7 m².
- A** Țineți produsul la distanță față de obiectele inflamabile, de exemplu mobilier, perdele sau alte obiecte similare.
- A** Nu blocați orificiile de ventilație și asigurați-vă că există suficient spațiu în jurul produsului.

Asamblarea evacuării (imagine C)

- A** Folosiți numai furtunul de evacuare furnizat.
 - A** Nu blocați furtunul de evacuare, astfel se poate produce supraîncălzirea.
- Asamblați furtunul de evacuare **A 5**, duza de evacuare **A 4** și conectorul furtunului de evacuare **A 15**.
 - Glisiți **A 15** peste ieșirea aerului **A 17**.
 - Extindeți **A 5** până la 1500 mm.
- A** Nu răsușiți furtunul de evacuare.
 - A** Asigurați-vă că furtunul de evacuare nu este îndoit.
- Asamblați kitul pentru ferestre **A 6** cu elementele de fixare **A 7**.
 - Montați **A 6** în deschiderea ferestrei.
 - Strângeți **A 7**.
 - Prindeți **A 4** în **A 6** și fixați cu șurubul duzei de evacuare **A 17**.
- i** Așezați produsul pe o suprafață plană și uscată.

Asamblarea golirii continue (opțional)

- Deschideți ieșirea golirii continue **A 15**.
- Conectați **A 15** la un container de apă sau sistem de golire (neincluse).

Instalarea aplicației Nedis SmartLife

- Descărcați pe telefon aplicația Nedis SmartLife pentru Android sau iOS de la Google Play sau Apple App Store.
- Deschideți aplicația Nedis SmartLife pe telefon.
- Creați un cont cu numărul dumneavoastră de telefon sau adresa dumneavoastră de e-mail și atingeți *Continuare*.
- Veți primi un cod de verificare la telefonul mobil sau la adresa de e-mail.
- Introduceți codul de verificare pe care l-ați primit.
- Creați o parolă și atingeți *Done*.
- Atingeți *Add Home* pentru a crea un domiciliu SmartLife.
- Introduceți locația, alegeți camerele la care doriți să vă conectați și atingeți *Done*.

Adăugarea produsului la aplicația SmartLife (imagine D)

- Porniți produsul.
- Atingeți + din aplicația Nedis SmartLife.
- Selectați tipul dispozitivului pe care doriți să îl adăugați din listă.
- Confirmați că LED-ul indicator Wi-Fi **B 6** clipește rapid. Sau resetați produsul în modul așteptare: Țineți apăsat butonul turație ventilator **B 8** timp de 5 secunde, până când produsul emite un semnal sonor și **B 6** începe să clipească.
- Respectați instrucțiunile din aplicația Nedis SmartLife.
- i** Asigurați-vă că ați conectat produsul la o rețea Wi-Fi de 2,4 GHz.
- Redenumiți produsul după ce a fost găsit și adăugat.
- După confirmare, puteți comanda produsul de la smartphone.

Pentru conectarea contului SmartLife la Amazon Alexa și/sau Google Home, setați-l cu ajutorul acțiunii sau a aptitudinii „Smart Life”. Pentru detalii suplimentare, verificați instrucțiunile fie pe Amazon, fie pe Google.

Folosirea panoului de comandă și a telecomenzii (imagine B)

Buton	Funcție
Indicatoare de mod B 1	Indică modul actual prezent al ventilatorului.
Buton temporizator B 2	Apăsați pentru setarea temporizatorului. Utilizați B 3 și B 4 pentru setarea duratei răcirii.
Buton sus B 3	Creșteți valorile.
Buton jos B 4	Reduceți valorile.
Indicator de temperatură B 5	Indică temperatura prezentă.
Buton Power / LED indicator Wi-Fi B 6	Porniți sau opriți produsul.
Butonul modului ventilator B 7	Apăsați repetat butonul pentru a selecta modul: Mod răcire / Mod dezumidificare / Mod ventilator.
Buton turație ventilator B 8	Apăsați repetat pentru a selecta turația ventilatorului.
Buton mod așteptare B 9	Activați modul așteptare. Funcționează doar în modul răcire. După o oră, temperatura setată crește 1 °C și apoi din nou după 2 ore.
Buton de pornire B 10	Porniți sau opriți produsul.

Declarație de conformitate

Noi, Nedis B.V., declarăm, în calitate de producător, că produsul WiFiACMB1WTT de la marca noastră Nedis®, fabricat în China, a fost testat în conformitate cu toate standardele CE și reglementările relevante și că toate testele au fost trecute cu succes. Aceasta include, dar nu se limitează la directiva RED 2014/53/UE.

Declarația de conformitate completă (și fișa tehnică de securitate, dacă este cazul) pot fi găsite și descărcate prin intermediul: nedis.ro/wifiacmb1wt7#support

